

2017

# Cezor

Perfekcja w każdym calu





**PROJEKTOWANIE I BADANIA**  
**ПРОЕКТИРОВАНИЕ И ИССЛЕДОВАНИЯ**  
**RESEARCH AND DEVELOPMENT**

Grupa Cezar posiada wyspecjalizowane biuro projektowe oraz nowoczesną narzędziownię do obróbki numerycznej CNC pozwalającą projektować innowacyjne produkty oraz wytwarzać narzędzia do produkcji we własnym zakresie. Dział projektowania i badań pozwala na realizację wysokiej jakości produkcji i zapewnienie terminowych realizacji zamówień.

Группе CEZAR принадлежит специализированное конструкторское бюро, а также современная мастерская по ЧПУ, позволяющая проектировать новые товары, а также собственными силами изготавливать необходимые орудия труда. Это позволяет выпускать товары высокого качества и обеспечивает своевременную реализацию заказов.

Cezar Group holds a specialist design office and modern tool shop with CNC machines enabling to design leading edge products and manufacture in-house tools needed for our production lines. Thanks to R&D we guarantee quality products and assure timely deliveries of orders.

**NA CZAS – NA MIEJSCE**  
**СВОЕВРЕМЕННЫЕ ПОСТАВКИ**  
**ON TIME – AT PROPER PLACE**

Wykorzystując własną flotę pojazdów oraz korzystając z obsługi logistycznej partnerów zewnętrznych możemy zagwarantować wysoką jakość i terminowość dostaw. Wskaźnik realizacji dostaw firmy jest na poziomie 98,7%. (OLIP – Order Line Item Performance).

Используя собственный парк грузовых машин, а также сотрудничая с логистическими компаниями, мы можем гарантировать высокое качество и своевременность поставок. Коэффициент реализации заказов составляет 98,7%.

Using own fleet of trucks and with the help of logistic courier companies we guarantee high quality and timely deliveries. Our index of deliveries is 98,7%. (OLIP – Order Line Item Performance).





## HISTORIA FIRMY

Przedsiębiorstwo Produkcyjne Cezar jest jednym z kluczowych producentów materiałów wykończeniowych. Firma Cezar działa od lat pięćdziesiątych, a jej dynamiczny rozwój jest notowany od roku 1997, kiedy to w Suwalskiej Specjalnej Strefie Ekonomicznej w Etku powstała fabryka z nowoczesnym parkiem maszynowym.

Prowadząc działania mające na celu podnoszenie wyników badań i deklarowanie właściwości produktów w 2002 roku został wdrożony system jakości ISO 9001. Wdrożenie systemu umocniło pozycję firmy na rynku. Kompleksowa kontrola jakości procesu i produktów pozwala na zapewnienie najwyższego poziomu satysfakcji klienta.

Dynamika rozwoju i innowacyjność produkcji Przedsiębiorstwa Produkcyjnego Cezar doprowadziły do budowy Grupy Cezar, której celem jest dalszy rozwój bazujący na wdrażaniu nowych technologii i produktów. W składzie Grupy Cezar wyróżnia się zależne spółki produkcyjne:

- **Cezar - Nord Plast**  
Produkcja izolacji podłogowych XPS.
- **LPG Tech**  
Produkcja samochodowych instalacji gazowych.
- **UV Color System**  
Dystrybucja farb termoutwardzalnych dla przemysłu.
- **Top Profil**  
Produkcja komponentów dla przemysłu samochodowego.
- **Creativa by Cezar**  
Dystrybucja listew przypodłogowych i sztukaterii.

Spółki zależne handlowe:

- **Dom Handlowy Cezar Sp. z o.o. w Rosji**

## ИСТОРИЯ ФИРМЫ

Производственное предприятие Cezar является одним из ключевых производителей отделочных материалов. Фирма Cezar действует с 50-х годов XX века; ее динамичное развитие началось с 1997 года, когда на территории Сувальской специальной экономической зоны в Элке было закончено строительство новой фабрики с современным парком станков

В 2002 году фирма получила сертификат соответствия Системе управления качеством ISO 9001, что укрепило положение фирмы на рынке. Комплексный контроль качества процесса производства и товаров позволяет удовлетворить самых требовательных клиентов.

Благодаря динамичному развитию и инновационным продуктам Производственного Предприятия CEZAR возникла Группа CEZAR. В ее состав входят следующие дочерние предприятия:

- **Cezar - Nord Plast**  
Производство подложки из экструдированного полистирола.
- **LPG Tech**  
Производство автомобильных газовых установок.
- **UV Color System**  
Дистрибуция термостойких красок для промышленности.
- **Top Profil**  
Производство запасных частей для автомобильной промышленности.
- **Creativa by Cezar**  
Оптовая и розничная торговля плитками и лепным декором.

Торговые дочерние компании:

- **ООО «Торговый дом «Цезарь», Россия**

## COMPANY HISTORY

Cezar Production Company is one of key producers of construction finish materials. Cezar company started its business activity in the fifties and dynamic development noted from 1997 when green field plant with latest technology machineries was erected on the Suwalki Special Economic Zone in EtK.

Leading activities aiming at improvements of product features, ISO 9001 quality system was implemented in 2002. That strengthened company's position on the market. Complex quality control in process and products results supreme satisfaction of clients.

Dynamic development and innovation products led Cezar to establish Cezar Group, which objective is further development based on implementation of new technologies and products. Cezar Group consists of dependent production plants:

- **Cezar - Nord Plast**  
Production of XPS floor insulations.
- **LPG Tech**  
Production of automotive gas installations.
- **UV Color System**  
Distribution of thermoset paints for industrial applications.
- **Top Profil**  
Production of automotive components.
- **Creativa by Cezar**  
Distribution of skirting boards and stuccowork.

Dependent sister companies:

- **Trade House Cezar LTD, Russia**



## DROGI UŻYTKOWNIKU!

W trosce o Twoje zdrowie, bezpieczeństwo oraz długą żywotność produktów firmy Cezar przygotowaliśmy ogólne porady dotyczące montażu i użytkowania naszych wyrobów. W szczególności należy pamiętać, że:

- elementy wykończeniowe (listwy PVC, profile aluminiowe i mosiężne ze stali nierdzewnej) należy chronić przed zabrudzeniem materiałami mokrymi (beton, zaprawa, klej, fugi do płytek itp.) stosowanymi w przemyśle budowlanym, np.: w przypadku zabrudzenia należy niezwłocznie zmyć zanieczyszczenie czystą wodą,
- do przycinania profili metalowych nie stosować narzędzi mogących spowodować przegrzanie się materiału,
- do czyszczenia elementów metalowych nie należy stosować środków zawierających chlor, lub inne substancje żrące,
- do montażu profili metalowych stosować tylko kleje montażowe i silikonu neutralne chemicznie,
- do czyszczenia elementów z tworzyw sztucznych nie należy używać żadnych materiałów czyszczących zawierających rozpuszczalniki,
- elementy na których pozostały reszki etykiet, metek cenowych czy taśm należy zmyć szmatką nasączoną denaturatem,
- przed układaniem podkładów pod panele podłogowe posadzka powinna być oczyszczona i zabezpieczona przed wilgocią folią PE,
- do konserwacji podłóg drewnianych, drewnopochodnych, paneli ściennych oraz parapetów należy używać środków czyszczących przyjaznych dla środowiska naturalnego i nie wchodzących w reakcję z laminatem pokrywającym ich powierzchnię,
- do czyszczenia powierzchni trzeba stosować tkaninę o wysokim współczynniku pochłaniania wilgoci.

Pamiętaj, aby wszelkie prace budowlane były wykonywane przez wykwalifikowanych pracowników, którzy respektują przepisy prawa budowlanego. Producent nie ponosi odpowiedzialności za wyroby, które zostały użyte niezgodnie z przeznaczeniem, lub uległy uszkodzeniu w trakcie nieprawidłowego montażu.

## УВАЖАЕМЫЕ ПОКУПАТЕЛИ!

Заботясь о вашем здоровье, безопасности, а также долгой жизни изделий фирмы Cezar, мы подготовили несколько советов, касающихся монтажа и использования наших товаров. Помните, что:

- следует избегать попадания строительных смесей (бетон, раствор, клей, fuga для плиток и т.п.), на отделочные элементы (плинтусы из ПВХ, алюминиевые и латунные профили, профили из нержавеющей стали). В случае загрязнения необходимо незамедлительно промыть профили чистой водой;
- для обрезки металлических профилей не используйте инструментов, которые могут сильно нагреть металл;
- для чистки металлических профилей не следует использовать средств, содержащих хлор, или иные активные химические вещества;
- для монтажа металлических профилей следует использовать только монтажные клеи и нейтральные силиконы;
- для чистки профилей из пластмассы не следует использовать средств, содержащих растворители;
- профили, с которых не полностью сходят этикетки, ценники или скотч, необходимо аккуратно протереть тканью, смоченной в денатурате;
- перед укладкой подложки под ламинат поверхность должна быть очищена и покрыта полиэтиленовой пленкой для защиты от влажности;
- для сохранности деревянных полов, ламината, стеновых панелей, а также подоконников необходимо использовать чистящие средства, безопасные для окружающей среды и не вступающие в реакцию с ламинированным покрытием этих изделий;
- для чистки поверхности изделий необходимо использовать влагопоглощающую ткань.

Помните, что все строительные работы должны проводиться высококвалифицированными работниками, которые соблюдают правила техники безопасности в строительстве. Производитель не несет ответственности за использование изделий не по назначению или за их повреждение, полученное в результате неправильного монтажа.

## DEAR USER!

Keeping in mind care for health, safety of users and long life of Cezar products, here are general recommendations for assembling and usage of products. Especially please remember that:

- finish elements (PVC skirting boards, ALU, Brass, Stainless Steel trims) should be protected against dirt caused by wet materials (concrete, mortar, glue, tile joints etc.) used in construction, e.g.: such dirt should be removed promptly with clean water.
- for trimming metal profiles do not use tools that may cause overheating of material,
- for cleaning of metal elements do not use detergents containing chlorine or other caustic substances,
- for installation of metal profiles please use assembling adhesives and chemically neutral silicones,
- to clean PVC products do not use any cleaners containing solvents,
- elements with remains of labels, price tags or tapes should be cleaned with a cloth dripped with denaturated alcohol,
- the base of floor should be cleaned and protected against dampness with PE foil. Prior to laying underlays under laminates,
- for maintenance of wooden floors, wood-like floors, wall panels and window sills use environment friendly clearing means which do not react with the surface of laminates,
- to clean surfaces use cloths which have high absorption index of humidity.

Perform all construction works by skilled, qualified workers, who respect construction law regulations. The Producer shall not bear responsibility for products that were used contrary to the design intention, or which were damaged during improper assembling.

W CZASIE WYKONYWANIA PRACY NALEŻY STOSOWAĆ SIĘ DO OGÓLNYCH ZASAD BEZPIECZEŃSTWA I HIGIENY PRACY, UCHRONI TO PRZED NIEPRZYJEMNYMI URAZAMI ORAZ ZAPEWNI ODPOWIEDNI POZIOM BEZPIECZEŃSTWA I PEWNY MONTAŻ!



В ПРОЦЕССЕ СТРОИТЕЛЬНЫХ РАБОТ НЕОБХОДИМО ПРИДЕРЖИВАТЬСЯ ОБЩИХ ПРАВИЛ БЕЗОПАСНОСТИ И ГИГИЕНЫ ТРУДА, ЧТО ПОМОЖЕТ ИЗБЕЖАТЬ ТРАВМ, А ТАКЖЕ ОБЕСПЕЧИТ НЕОБХОДИМЫЙ УРОВЕНЬ БЕЗОПАСНОСТИ И КАЧЕСТВЕННЫЙ МОНТАЖ!



WHEN PERFORMING WORKS YOU SHOULD ALWAYS FOLLOW GENERAL RULES OF SAFETY, WHICH WILL PROTECT YOU AGAINST UNPLEASANT INJURIES, ASSURE PROPER LEVEL OF SAFETY AND RELIABLE ASSEMBLING!



Kolor wyrobu z różnych partii produkcyjnych może nieznacznie różnić się między sobą odcieniem.



Цвета изделий из разных производственных партий могут незначительно отличаться по оттенку.



The shades of colour of product manufactured at various production batches may differ from one another, insignificantly.



11

## LISTWY PRZYPODŁOGOWE ПЛИНТУС SKIRTING BOARDS

Listwy przypodłogowe PREMIUM Плинтус PREMIUM PREMIUM skirting boards	18
Zasłepki do listwy przypodłogowej PREMIUM Заглушка для плинтуса PREMIUM Blind stops for PREMIUM skirting boards	20
Łączniki do listwy przypodłogowej PREMIUM Соединитель для плинтуса PREMIUM Links for PREMIUM skirting boards	22
Narożniki do listwy przypodłogowej PREMIUM Уголки для плинтуса PREMIUM Corners for PREMIUM skirting board	24
Kanały kablowe do listwy przypodłogowej PREMIUM Кабель-каналы для плинтуса PREMIUM Channels to lead out cables from PREMIUM skirting boards	26
Pasek transparentny LED LINE Прозрачная полоска LED LINE LED LINE transparent strip	28
Listwa przypodłogowa DUO Плинтус DUO DUO skirting board	29
Listwa przypodłogowa SLIM Плинтус SLIM SLIM skirting board	30
Listwa przypodłogowa HI-LINE Плинтус HI-LINE HI-LINE skirting board	31
Listwa przypodłogowa HI-LINE PRESTIGE Плинтус HI-LINE PRESTIGE HI-LINE PRESTIGE skirting board	32
Listwy przypodłogowe do malowania Напольный плинтус под покраску Skirting board for painting	33
Listwa cokołowa aluminiowa LP 59, LP 80, LP 100 Профиль цокольный алюминиевый LP 59, LP 80, LP 100 LP 59, LP 80, LP 100 aluminum sockle plinth	34
Listwa przypodłogowa aluminiowa LP 55 Алюминиевый плинтус LP 55 LP 55 aluminium skirting board	35
Listwa przypodłogowa drewniana SUPERB Деревянный плинтус SUPERB SUPERB wooden skirting board	36
Listwa przypodłogowa Elegance Напольный плинтус Elegance Elegance skirting boards	38
Listwa przypodłogowa MDF Плинтус напольный из МДФ MDF skirting board	49
Listwa przypodłogowa laminowana MDF Плинтус из МДФ ламинированный Laminated MDF skirting boards	51
Wykończenie instalacji CO Отделка батарей ЦО Rosette - finish of central heating system	53
Elastyczny profil podłogowy FLEX LINE Эластичный напольный профиль FLEX LINE FLEX LINE flexible profile for floor	54
Taśma przypodłogowa samoprzylepna Самоклеющийся напольный плинтус Self-Adhesive Tape for Floors	55

56

## PODKŁADY PODŁOGOWE ПОДЛОЖКА UNDERLAYS FOR LAMINATES

Podkład podłogowy BASIC ROLL Подложка BASIC ROLL BASIC ROLL underlay	59
Podkład podłogowy BASIC HYDRO ROLL Подложка BASIC HYDRO ROLL BASIC HYDRO ROLL underlay	60
Podkład podłogowy BASIC WOOD NATURE Подложка BASIC WOOD NATURE BASIC WOOD NATURE underlay	61
Podkład podłogowy EXPERT MATT Подложка EXPERT MATT EXPERT MATT underlay	62
Podkład podłogowy EXPERT RAPID MATT Подложка EXPERT RAPID MATT EXPERT RAPID MATT underlay	63
Podkład podłogowy EXPERT ROLL Подложка EXPERT ROLL EXPERT ROLL underlay	64
Podkład podłogowy EXPERT THERMO ROLL Подложка EXPERT THERMO ROLL EXPERT THERMO ROLL underlay	65
Podkład podłogowy EXPERT THERMO RAPID Подложка EXPERT THERMO RAPID EXPERT THERMO RAPID underlay	66
Podkład podłogowy EXPERT THERMO MATT Подложка EXPERT THERMO MATT EXPERT THERMO MATT underlay	67
Podkład podłogowy EXPERT CORK ROLL Подложка EXPERT CORK ROLL EXPERT CORK ROLL underlay	68
Podkład podłogowy EXPERT EKO MATT Подложка EXPERT EKO MATT EXPERT EKO MATT underlay	69
Podkład podłogowy EXPERT PIANO ROLL Подложка EXPERT PIANO ROLL EXPERT PIANO ROLL underlay	70
Podkład podłogowy PRO IZO ROLL Подложка PRO IZO ROLL PRO IZO ROLL underlay	71
Podkład podłogowy PRO MAXI ROLL Подложка PRO MAXI ROLL PRO MAXI ROLL underlay	72
Podkład podłogowy PRO EXPERT 55 Подложка PRO EXPERT 55 PRO EXPERT 55 underlay	73
Podkład podłogowy PRO THERMO RAPID 55 Подложка PRO THERMO RAPID 55 PRO THERMO RAPID 55 underlay	74
Podkład podłogowy PRO HEAT PRESTIGE Подложка PRO HEAT PRESTIGE PRO HEAT PRESTIGE underlay	75
Podkład podłogowy PRO LVT PROTECT Подложка PRO LVT PROTECT PRO LVT PROTECT underlay	76
Podkład podłogowy PRO LVT PROTECT+ Подложка PRO LVT PROTECT+ PRO LVT PROTECT+ underlay	77
Podkład podłogowy PRO SOUND PROTECT Подложка PRO SOUND PROTECT PRO SOUND PROTECT underlay	78

<b>Podkład podłogowy PRO SOUND PROTECT+</b> Подложка PRO SOUND PROTECT+ PRO SOUND PROTECT+ underlay	<b>79</b>
<b>Podkład podłogowy PRO THERMO COMFORT</b> Подложка PRO THERMO COMFORT PRO THERMO COMFORT underlay	<b>80</b>
<b>Podkład podłogowy PRO THERMO VAPOR STOP</b> Подложка PRO THERMO VAPOR STOP PRO THERMO VAPOR STOP underlay	<b>81</b>
<b>Folia paroizolacyjna BASIC IZOPAR</b> Пароизоляционная пленка BASIC IZOPAR BASIC IZOPAR vapour retarder film	<b>82</b>
<b>Taśma aluminiowana samoprzylepna TPP</b> Алюминиевая клейкая лента TPP TPP aluminum covered self-adhesive tape	<b>83</b>
<b>Aksesoria do montażu podłóg</b> Аксессуары для монтажа полов Accessories for assembling floors	<b>84</b>

**85**

**LISTWY DO WYKŁADZIN**  
ПЛИНТУСЫ ДЛЯ КОВРОЛИНА  
TRIMS FOR CARPETINGS

<b>Listwa do wykładzin ożebrowana DWO</b> Рёбристый плинтус для ковролина DWO DWO ribbed trim for carpeting	<b>87</b>
<b>Narożniki i zaślepki do listwy do wykładzin DWN, DWZ</b> Угловые и заглушки для плинтусов DWN, DWZ DWN, DWZ corners and blind stopwces for carpeting trim	<b>88</b>
<b>Listwa do wykładzin płaska DWP</b> Плоский плинтус для ковролина DWP DWP flat trim for carpeting	<b>89</b>
<b>Listwa do wykładzin płaska elastyczna DWPE</b> Плоский эластичный плинтус для ковролина DWPE DWPE flexible flat trim for carpeting	<b>90</b>

**91**

**PROFILE DO GLAZURY I TERAKOTY Z PVC**  
ПРОФИЛИ ПВХ ДЛЯ КАФЕЛЬНОЙ И КЕРАМИЧЕСКОЙ ПЛИТКИ  
PVC TRIMS FOR TILES AND TERRACOTTA

<b>Profil zewnętrzny</b> Внешний профиль Outside trim	<b>94</b>
<b>Profil wewnętrzny wąski</b> Узкий внутренний профиль Narrow inside trim	<b>95</b>
<b>Profil wewnętrzny szeroki</b> Широкий внутренний профиль Wide inside trim	<b>96</b>
<b>Profil ozdobny</b> Декоративный профиль Decorative trim for tiles	<b>97</b>

<b>Profil dylatacyjny do terakoty</b> Дилатационный профиль для керамической плитки Dilatation profile for terracotta	<b>98</b>
<b>Profile wannowe</b> Профили для ванны Bathtub profiles	<b>99</b>
<b>Artykuły pomocnicze</b> Дополнительные аксессуары для укладки плитки Auxiliary items	<b>100</b>
<b>Taśma antypoślizgowa ARTFLEX</b> Лента антискользкая ARTFLEX ARTFLEX anti-slip tape	<b>101</b>



**WYROBY Z PVC I ALUMINIUM**  
ИЗДЕЛИЯ ИЗ ПВХ И АЛЮМИНИЯ  
ALU AND PVC PRODUCTS

<b>Kątowniki PVC</b> Углки ПВХ PVC Corners	<b>102</b>
<b>Profil fugowy T17</b> пазовый профиль T17 T17 Joint Profile	<b>105</b>
<b>Ćwierćwałek z PVC</b> Угловой профиль «четверть» из ПВХ PVC Quarter-round	<b>106</b>
<b>Panele ścienne 250 mm</b> Стеновые панели пвх 250 mm Wall Panels 250 mm	<b>107</b>
<b>Elastyczny profil do wykończenia paneli dekoracyjnych FINISH FLEX</b> Эластичный профиль для отделки стеновых панелей FINISH FLEX FINISH FLEX flexible profile for finishing wall panels	<b>111</b>
<b>Opaski drzwiowe z PVC</b> Наличники ПВХ PVC Door Frame Profiles	<b>112</b>
<b>Panele ścienne 100 mm (podbitka PVC)</b> Стеновые панели ПВХ 100 mm 100 mm wall panels (pvc soffit)	<b>113</b>
<b>Listwa cokołowa</b> Профиль цокольный Sockle for kitchen boards	<b>115</b>
<b>Profil kłamrowy</b> Профиль окантовочный для ковролина Clamping profile	<b>115</b>
<b>Listwa przyblatowa wklęsła BL 22</b> Профиль мебельный вогнутый BL 22 BL 22 concave table top trim	<b>117</b>
<b>Listwa przyblatowa wklęsła szeroka BL 33</b> Широкий мебельный вогнутый профиль BL 33 BL 33 wide concave table top trim	<b>118</b>
<b>Listwa przyblatowa wypukła BL 22</b> Профиль мебельный выпуклый BL 22 BL 22 convex table top trim	<b>119</b>
<b>Aluminiowe listwy do blatów</b> Алюминиевая лента для столешниц Aluminum trims for kitchen table tops	<b>120</b>
<b>Drzwiczki rewizyjne</b> Дверцы ревизионные Access doors	<b>121</b>

122

## PROFILE METALOWE МЕТАЛЛИЧЕСКИЕ ПРОФИЛИ METAL PROFILES

<b>Balkonowy profil okapowy OKAP 100</b> Отлив балконный OKAP 100 OKAP 100 balcony Eaves Profile	123
<b>Profile aluminiowe do taśm LED</b> Алюминиевые профили для светодиодных лент Aluminum LED profiles	124
<b>Profile ze stali nierdzewnej, inox decor</b> Профили из нержавеющей стали, inox decor Stainless steel profiles for ceramic	126

128

## PROFILE DO GLAZURY I TERAKOTY ПРОФИЛИ ДЛЯ КАФЕЛЬНОЙ И КЕРАМИЧЕСКОЙ ПЛИТКИ TRIMS FOR TILES AND TERRACOTTA

<b>Profil narożny L</b> Угловой профиль L L corner profile	128
<b>Profil narożny do wyginania łuków LP</b> Угловой гибкий профиль LP LP bendable corner profile	130
<b>Profil krawędziowy owalny PKO</b> Кромочный овальный профиль PKO PKO oval edge profile	132
<b>Profil krawędziowy owalny do łuków PKOP</b> Кромочный овальный гибкий профиль PKOP PKOP bendable oval edge profile	134
<b>Profil wewnętrzny WEWN/WEWNST</b> Внутренний профиль WEWN/WEWNST WEWN/WEWNST inside profile	135
<b>Profil najazdowy owalny OWAL</b> Наездной овальный профиль OWAL OWAL oval buffer profile	136
<b>Profil najazdowy skośny SKOS/SKOSR</b> Наездной косой профиль SKOS/SKOSR SKOS/SKOSR slanted profile	137
<b>Profil połączeniowy ZET PL płaski</b> Соединяющий плоский ZET PL профиль ZET PL flat connection profile	138
<b>Profil połączeniowy ZET PLP płaski do łuków</b> Соединяющий плоский ZET PLP профиль ZET PLP flat bendable connection profile	139
<b>Profil okapowy OKAP</b> Навесной профиль OKAP OKAP hood profile	140
<b>Profil dylatacyjny do łuków D14P</b> Дилатационный гибкий профиль D14P D14P bendable dilatation profile	141
<b>Profil dylatacyjny do łuków D15P</b> Дилатационный гибкий профиль D15P D15P bendable dilatation profile	142

<b>Profil dylatacyjny do łuków D17P</b> Дилатационный гибкий профиль D17P D17P bendable dilatation profile	143
--	-----

<b>Profil do glazury krawędziowy kwadratowy PKK</b> Профиль для плитки кромочный квадратный PKK PKK square edge trim for ceramic tiles	144
--	-----

145

## PROFILE SCHODOWE ЛЕСТНИЧНЫЕ ПРОФИЛИ STAIR PROFILES

<b>Profil schodowy półokrągły PSP</b> Лестничный полукруглый профиль PSP PSP semi round stair profile	145
<b>Profil schodowy CL</b> Лестничный профиль CL CL stair profile	146
<b>Profil schodowy ZET</b> Лестничный профиль ZET ZET stair profile	147
<b>Profil schodowy owalny ZET OWAL</b> Лестничный овальный профиль ZET OWAL ZET OWAL oval stair profile	148
<b>Profil schodowy ryflowany RYFL T23</b> Лестничный рифленый профиль RYFL T23 RYFL T23 grooved stair profile	149
<b>Profil schodowy baza PODKŁAD</b> Лестничная база базовый PODKŁAD PODKŁAD stair base profile	150
<b>Profil schodowy narożny klejony 20 PK</b> Клееный угловой лестничный профиль 20 PK 20PK stair corner glued profile	151
<b>Profil schodowy ryflowany 20 R</b> Рифленый лестничный профиль 20 R 20R grooved stair profile	152
<b>Profil schodowy ryflowany 30 R</b> Рифленый лестничный профиль 30 R 30R grooved stair profile	153
<b>Profil schodowy obustronnie ryflowany 30 RR</b> Двусторонне рифленый лестничный профиль 30 RR 30 RR double side grooved stair profile	154
<b>Profil schodowy szeroki LSS</b> Широкий лестничный профиль LSS LSS wide stair profile	155
<b>Profil schodowy szeroki ryflowany LSSR</b> Рифленый широкий лестничный профиль LSSR LSSR wide grooved stair profile	156
<b>Profil schodowy szeroki z gumą LSS ZG</b> Широкий лестничный профиль с резиной LSS ZG LSS ZG wide grooved stair profile with rubber	157
<b>Profil schodowy z ryflem LSR</b> Лестничный рифленый профиль LSR LSR grooved stair profile	158
<b>Profil schodowy wąski LSW 10</b> Узкий лестничный профиль LSW 10 LSW 10 narrow stair profile	159
<b>Profil schodowy wąski LSW 20</b> Узкий лестничный профиль LSW 20 LSW 20 narrow stair profile	160



161

### PROFILE DO WYKŁADZIN ПРОФИЛИ ДЛЯ КОВРОВЫХ ПОКРЫТИЙ PROFILES FOR CARPETS

Profil zakończeniowy do wykładzin DW 10 Окантовочный профиль для ковролина DW 10 DW 10 finish profile for carpets	161
Pręt schodowy do wykładzin PS 2 Прут для укрепления ковровой дорожки PS 2 PS 2 bar for stair carpeting	162
Profil dylatacyjny do wykładzin ZET O FLEX Дилатационный профиль для ковролина ZET O FLEX ZET O FLEX dilatation strip for carpeting	163



164

### PROFILE FUGOWE ПРОФИЛИ ПАЗОВЫЕ JOINT PROFILES

Profil fugowy łączący T13, T18, T26 Соединяющий пазовый профиль T13, T18, T26 T13, T18, T26 joint connecting profile	164
Profil fugowy gładki FG14, FG20 Гладкий пазовый профиль FG14, FG20 FG14, FG20 joint profile	166
Profil fugowy kwadratowy FUGA 5 Квадратный пазовый профиль FUGA 5 FUGA 5 square joint profile	167



168

### LISTWY OCHRONNE ЗАЩИТНЫЕ РЕЙКИ TRANSITION STRIPS

Listwa ochronna wciskana wąska LW 30 Защитная вдавливаемая узкая рейка LW 30 LW 30 narrow push-in transition strip	168
Listwa ochronna wciskana wąska LW 35 Защитная вдавливаемая узкая рейка LW 35 LW 35 narrow push-in transition strip	169
Listwa ochronna wciskana szeroka LWSZ 40 Защитная вдавливаемая широкая рейка LWSZ 40 LWSZ 40 wide push-in transition strip	170
Listwa ochronna wciskana szeroka LW 50 Защитная вдавливаемая широкая рейка LW 50 LW 50 wide push-in transition strip	171

Listwa ochronna wciskana szeroka LWP 35 Защитная вдавливаемая широкая рейка LWP 35 LWP 35 wide push-in transition strip	172
---	-----

Listwa ochronna owalna wąska LPO 20 Защитная овальная узкая рейка LPO 20 LPO 20 narrow oval transition strip	173
--	-----

Listwa ochronna owalna LPO 30 Защитная овальная рейка LPO 30 LPO 30 oval transition strip	174
---	-----

Listwa ochronna owalna szeroka LPOS 40 Защитная овальная широкая рейка LPOS 40 LPOS 40 wide oval transition strip	175
---	-----

Listwa ochronna owalna z ryflem LPOR Защитная рифленая овальная рейка LPOR LPOR grooved oval transition strip	176
---	-----

Listwa ochronna płaska owalna szeroka LPPOS Защитная плоская узкая рейка LPPOS LPPOS dilatation profile for laminates	177
---	-----

Listwa ochronna płaska wąska LPP 25 Защитная плоская узкая рейка LPP 25 LPP 25 narrow flat transition strip	178
---	-----

Listwa ochronna płaska LPP 30 Защитная плоская рейка LPP 30 LPP 30 flat transition strip	179
--	-----

Listwa ochronna płaska szeroka LPPS 40 Защитная плоская широкая рейка LPPS 40 LPPS 40 wide flat transition strip	180
--	-----

Listwa ochronna skośna LPS Защитная косая рейка LPS LPS slanted transition strip	181
--	-----

Listwa ochronna skośna LPS 16 Защитная косая рейка LPS 16 LPS 16 slanted transition strip	182
---	-----

Listwa ochronna płaska szeroka z gumą LPPS ZG Защитная плоская широкая рейка с резиной LPPS ZG LPPS ZG wide flat transition strip with rubber	183
---	-----

Listwa progowa skośna otwierana CLICK Открываемая защитная косая рейка CLICK CLICK openable slanted door step strip	184
---	-----



185

### PROFILE WYKOŃCZENIOWE DO PANELI ОТДЕЛОЧНЫЕ ПРОФИЛИ ДЛЯ ЛАМИНАТА FINISH PROFILES FOR LAMINATED FLOORS

Profil połączeniowy do paneli PANEL P Соединяющий профиль для ламината PANEL P PANEL P connecting profile for laminates	185
---	-----

Profil dylatacyjny do paneli PANEL ZET O Дилатационный профиль для ламината PANEL ZET O PANEL ZET O dilatation profil for floor panels	186
--	-----

Profil zakończeniowy do paneli PANEL L Крайний профиль для ламината PANEL L PANEL L finish profile for laminates	187
--	-----

Profil schodowy do paneli PANEL S Лестничный профиль для ламината PANEL S PANEL S profile for stairs covered with laminates	188
---	-----

Listwa ochronna wciskana FIX LW 50 Защитная вдавливаемая рейка FIX LW 50 FIX LW 50 push-in protection strip	189
---	-----

190

**PROFILE LAMINOWANE**  
**ПРОФИЛИ ЛАМИНИРОВАННЫЕ**  
**LAMINATED PROFILES**

<b>Listwa ochronna wciskana wąska LW 30</b> Защитная вдавливаемая узкая рейка LW 30 LW 30 laminated ALU narrow push-in strip	191
<b>Listwa ochronna wciskana wąska LW 35</b> Защитная вдавливаемая узкая рейка LW 35 LW 35 laminated ALU narrow push-in strip	192
<b>Listwa ochronna wciskana szeroka LWSZ 40</b> Защитная вдавливаемая широкая рейка LWSZ 40 LWSZ 40 laminated ALU wide push-in strip	193
<b>Listwa ochronna wciskana LW 50</b> Защитная вдавливаемая рейка LW 50 LW 50 laminated ALU push-in transition strip	194
<b>Listwa ochronna wciskana płaska LWP 35</b> Защитная вдавливаемая плоская рейка LWP 35 LWP 35 flat push-in transition strip	195
<b>Listwa ochronna owalna wąska LPO 30K</b> Защитная овальная узкая рейка LPO 30K LPO 30K narrow oval transition strip	196
<b>Listwa ochronna owalna szeroka LPOSK</b> Защитная овальная широкая рейка LPOSK LPOSK wide oval transition strip	197
<b>Profil połączeniowy do paneli PANEL P</b> Соединяющий профиль для ламината PANEL P PANEL P connecting profile for laminates	198
<b>Profil zakończeniowy do paneli PANEL L</b> Крайний профиль для ламината PANEL L PANEL L finish profile for laminates edges	199
<b>Profil dylatacyjny do łuków D14 P</b> Дилатационный гибкий профиль D14 P D14 P bendable dilatation profile	200
<b>Profil dylatacyjny do łuków D15 P</b> Дилатационный гибкий профиль D15 P D15 P bendable dilatation profile	201
<b>Profil dylatacyjny do łuków FG 14</b> Дилатационный гибкий профиль FG 14 FG 14 bendable dilatation profile	202
<b>Profil fugowy gładki FG 20</b> Гладкий пазовый профиль FG 20 FG 20 flat T-bar joint profile	203
<b>Profil schodowy narożny klejony 20 PK</b> Клееный угловой лестничный профиль 20 PK 20 PK glued corner profile for stairs	204
<b>Profil ochronny wciskany wąski z PVC LW 30 PVC</b> Защитная вдавливаемая узкая рейка из ПВХ LW 30 PVC PVC narrow push-in transition profile LW 30 PVC	205
<b>Profil ochronny wciskany szeroki z PVC LWSZ 40 PVC</b> Защитная вдавливаемая широкая рейка из ПВХ LWSZ 40 PVC PVC wide push-in transition profile LWSZ 40 PVC	206
<b>Kątownik progowy PVC KL</b> Уголок напольный из ПВХ KL PVC edge angle KL	207
<b>Korek natryskowy</b> Пробковый герметик Injected Cork	208
<b>Dylatacja korkowa</b> Пробковая дилатация Cork dilatation	209

210

**PROFILE STANDARDOWE I BUDOWLANE**  
**СТРОИТЕЛЬНЫЕ ПРОФИЛИ**  
**STANDARD AND CONSTRUCTION PROFILES**

<b>Kątowniki równoramienne</b> Уголки равнобедренные Equal sided corners	211
<b>Kątowniki różnoramienne</b> Уголки разносторонние Unequal sided corner	212
<b>Forma U</b> Профиль U U form	213
<b>Forma H</b> Профиль H H form	213
<b>Forma T</b> Профиль T T form	213
<b>Rura okrągła</b> Труба овальная Tube	214
<b>Rura czterokątna</b> Труба прямоугольная Square empty rod	214
<b>Sztanga czterokątna</b> Четырёхугольный брус Square rod	215
<b>Sztanga płaska</b> Штанга плоская Flat bar	215
<b>Sztanga okrągła</b> Штанга овальная Round rod	215
<b>Pręt żebrowany</b> Рёбристый прут Ribbed rod	215
<b>Narożnik budowlany perforowany prosty</b> Перфорированный прямой строительный уголок NBP straight perforated corner	216
<b>Narożnik budowlany perforowany profilowany</b> Перфорированный гибкий строительный уголок Bendable perforated corner	216
<b>Narożnik budowlany perforowany z siatką</b> Перфорированный строительный уголок с сеткой Perforated corner with mesh	216
<b>Kołki i wkręty</b> Винты и дюбели Dowels with screws	216
<b>Kompozytowa taśma łączeniowa FLEX TAPE</b> Композитная соединяющая лента FLEX TAPE FLEX TAPE joining composite tape	217
<b>Kompozytowa taśma narożnikowa FLEX TAPE</b> Композитная угловая лента FLEX TAPE FLEX TAPE corner composite tape	217

NOWOŚĆ!  
 НОВИНКА!  
 NEW!

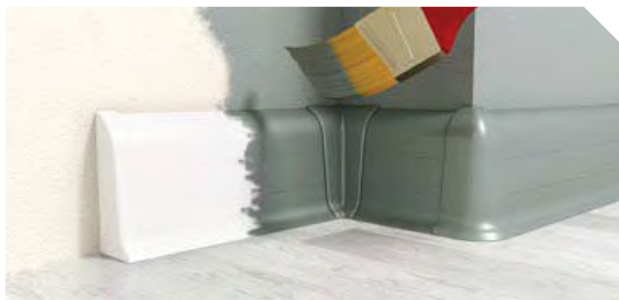

Listwy przypodłogowe PVC do malowania  
 Напольный плинтус для покраски  
 Skirting board for painting

33



Listwa karniszowa z polistyrenu  
 Карнизный плинтус из полистирола  
 Polystyrene curtain profile

48



Podkłady podłogowe pod panele LVT  
 Подложка для плиток LVT  
 Underlays for vinyl planks

76



Profile aluminiowe do taśm LED  
 Алюминиевые профили для светодиодных лент  
 Aluminum LED profiles

124



Listwa przypodłogowa HI-LINE PRESTIGE  
 Напольный плинтус HI-LINE PRESTIGE  
 HI-LINE PRESTIGE Skirting Board

32



Listwa cokołowa aluminiowa LP 100  
 Профиль цокольный алюминиевый LP 100  
 LP 100 aluminum sockle plinth

34



Podkład podłogowy PRO EXPERT MATT 55  
 Подложка PRO EXPERT MATT 55  
 PRO EXPERT MATT 55 underlay

73

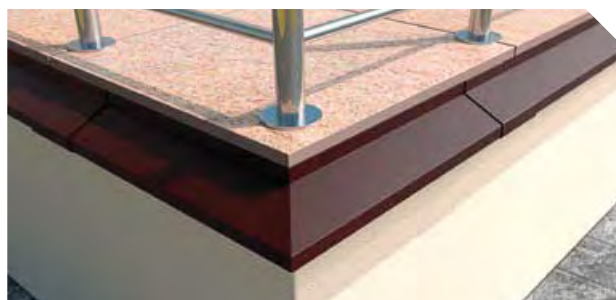

Balkonowy profil okapowy OKAP100  
 Отлив балконный OKAP100  
 OKAP100 Balcone Eaves Profile

123

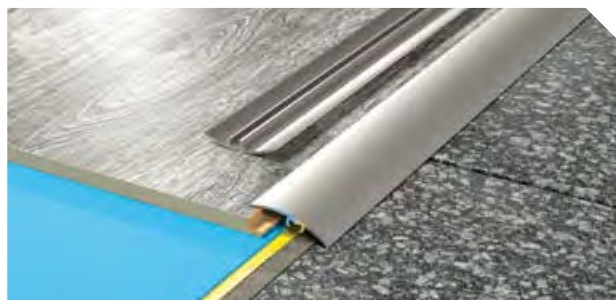

Listwa ochronna wciskana wąska LW35  
 Защитная вдавливаемая узкая рейка LW35  
 LW35 narrow push-in transition strip

169

# LISTWY PRZYPODŁOGOWE I AKCESORIA

ПЛИТУС И АКЦЕССУАРЫ

SKIRTING BOARDS AND ACCESSORIES



MDF

Drewno

Polistyren

Aluminium

PVC

- Listwy do wszystkich rodzajów podłóg
- Najwięcej sprzedanych listew w Polsce
- Stała kontrola jakości
- Design zawsze na czasie



## LISTWY PRZYPODŁOGOWE FIRMY CEZAR

Aranżacja wnętrza może niejednokrotnie przyprawić o ból głowy. Mnogość detali, wzorów, rozwiązań dostępnych na rynku sprawia, iż ciężko się zdecydować na konkretny projekt. Aranżacja wnętrza mieszkania według własnego pomysłu i jego skuteczną realizacją może jednak przynieść ogromną satysfakcję. Nie ma chyba nic przyjemniejszego, jak przebywanie po ciężkim dniu pracy w estetycznych, ciepłych i przytulnych pomieszczeniach swojego mieszkania czy domu.

Najbardziej czasochłonnym etapem realizacji takiego projektu jest praca przy wykończeniach pomieszczeń. Wymaga to dużego nakładu pracy i cierpliwości. Do nieodzownych elementów wykończeniowych należą listwy przypodłogowe. Ich odpowiedni dobór powoduje, iż pomieszczenia nabierają specyficznego klimatu.

Przy doborze listew oprócz walorów wizualnych (kolory, kształty) należy także zwrócić uwagę na ich specyfikację. Istotne jest czy listwa jest łatwa w montażu, docinaniu, łatwo zmywalna, maskuje kable, tworzy niewidzialne połączenia, jest produktem ekologicznym czy może być malowana (także malowana razem ze ścianą)? Ważny jest także budulec. W bogatej ofercie można znaleźć listwy zbudowane z materiałów, takich jak polistyren, aluminium, wysokogatunkowe drzewa liściaste, rozwtókniona tkanka drzewna.

Naprzeciw wysokim oczekiwaniom Klientów firma Cezar stworzyła całą gamę listew przypodłogowych, które można dopasować do każdego wnętrza, do każdego typu podłogi.

**Czy aranżacje wnętrz w stylu minimalistycznym mogą być zarazem szykowne i eleganckie?**

Oczywiście, że tak! Szeroka gama listew firmy Cezar doskonale wkomponowuje się w popularny obecnie trend aranżacji pomieszczeń w stylu minimalistycznym.

## ПЛИНТУСЫ НАПОЛЬНЫЕ ФИРМЫ CEZAR

Декор помещений может не раз вызвать головную боль. Разнообразие отделочных материалов и цветовых решений, доступных на рынке, часто затрудняет выбор чего-то конкретного. Однако собственный проект отделки квартиры и его успешная реализация могут принести огромное удовлетворение. Согласитесь, что после тяжелого рабочего дня приятно вернуться в уютную, обустроенную в своем вкусе квартиру или дом.

Самым трудоемким этапом такого проекта является отделка помещений, которая требует много терпения и времени. Напольные плинтусы относятся к ее неотъемлемой составляющей. Их правильный подбор поможет придать помещению особенный климат.

При подборе плинтуса кроме видимых преимуществ (цвет, форма), следует обратить внимание на их специфические особенности. Легко ли замонтировать и подогнать плинтус, легко ли его чистить, можно ли замаскировать провода, видны ли места стыков, экологичный ли это продукт, а также можно ли его красить (красить вместе со стеной)? Также важен материал, из которого изготовлен плинтус. Мы предлагаем плинтусы, изготовленные из полистирола, алюминия, высококачественной древесины лиственных деревьев, спрессованных волокон древесины.

Идя навстречу ожиданиям клиентов фирма Cezar создала широкую гамму напольных плинтусов, которые можно подобрать к любому помещению и любому типу напольного покрытия.

**Может ли декор интерьера в стиле минимализма быть одновременно элегантным и изысканным?**

Конечно, да! Широкая гамма плинтусов фирмы Cezar идеально впишется в модный нынче тренд минимализма.

## CEZAR SKIRTING BOARDS

Arranging interiors may repeatedly cause a headache. Multitude of details, decors, solutions available on the market makes decisions on a particular design hard. Arranging interiors according to your own design and its efficient realization may bring you huge satisfaction. There is nothing more pleasant than staying after a hard day in an esthetic, eye-friendly premises of your own flat or house.

Finish works are most time consuming stage of project execution. It demands huge efforts and patience. Skirting boards play a major role in finish works and selection of decors add specific climate to premises. When selecting skirting boards apart from visual values (decors, shapes) one should pay attention to its specifications. It is important whether the skirting is easy at fixing, trimming, does it mask cables, provide invisible connections, is it an ecological product or can it be painted (including painting together with wall). Also the raw material is crucial, product range includes polystyrene, aluminum, high quality deciduous trees, defibrated wood. In order to meet high expectations of its clientele, Cezar has created a whole range of skirting boards matching any types of flooring and interiors.

**Can interiors arranged in the minimalistic style be elegant and chic?**

Of course, yes! Wide range of Cezar skirting boards integrate perfectly into currently popular trend of arranging interiors in the minimalistic style.

**STOJAKI DO LISTEW PRZYPODŁOGOWYCH**  
**СТЕНДЫ ДЛЯ ПЛИНТУСА НАПОЛЬНОГО**  
**STANDS FOR SKIRTING BOARDS**

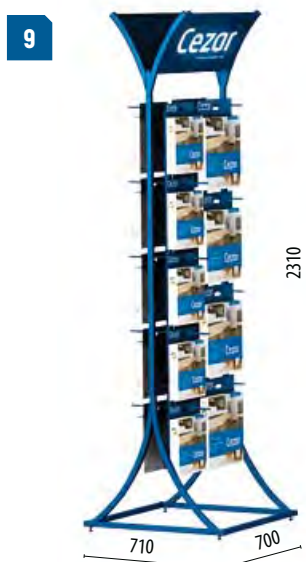
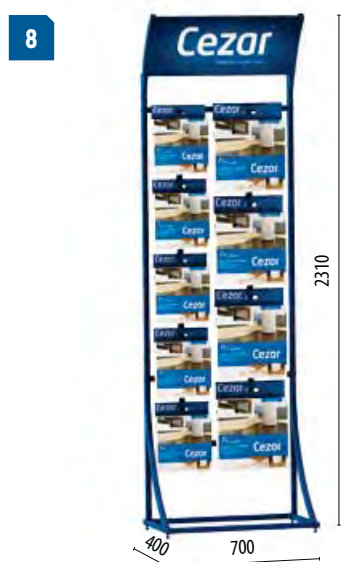
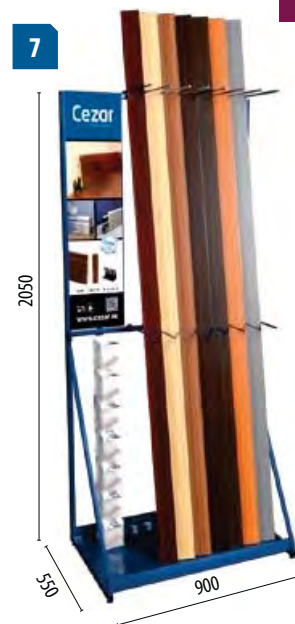
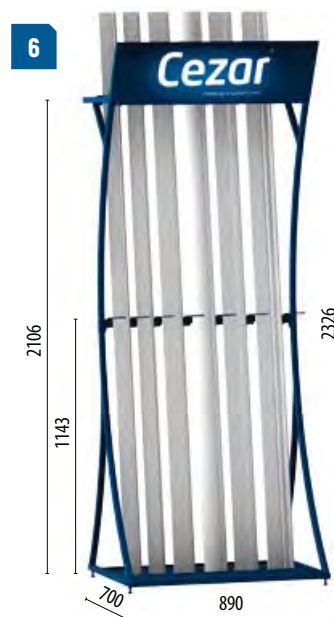
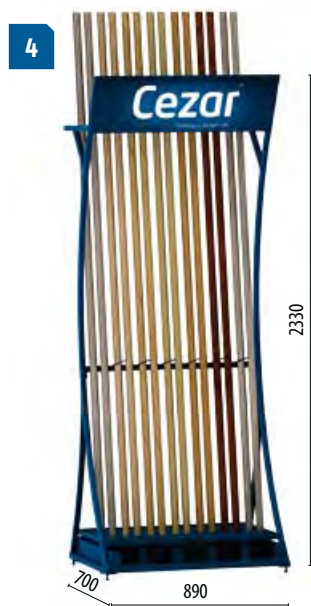

- 1 B-RE-S-ST-P12 stojak na listwy Premium, 12 poz.
- 2 B-RE-S-ST-P19 stojak na listwy Premium, 19 poz.
- 3 B-RE-S-ST-ZAK19 stojak na zakończenia listwy Premium
- 4 B-RE-S-ST-P07 stojak na listwy Slim i Elegance z szufladą na zakończenia, 7 poz.
- 5 B-RE-S-ST-HL10 stojak na listwy HI-LINE z szufladą na zakończenia, 10 poz.
- 6 B-RE-S-ST-L8907002326EL stojak na listwy Elegance, 7 poz. z regulowanymi separatorami
- 7 B-RE-S-ST-MDF7-RS stojak na listwy MDF i zakończenia, 7 poz. z regulowanymi separatorami
- 8 B-RE-S-ST-P9 stojak do listew Flex Line, 9 poz. jednostronny
- 9 B-RE-S-ST-P18 stojak do listew Flex Line, 18 poz. dwustronny

# KOLORYSTYKA LISTEW PRZYPODŁOGOWYCH PREMIUM

ЦВЕТОВАЯ ГАММА ПЛИНТУСОВ PREMIUM

RANGE OF COLOURS - PREMIUM SKIRTING BOARD

Polysk / Глянec / Gloss  
Mat / Матовый / Matt

listwy przypodłogowe



**KOLORYSTYKA LISTEW PRZYPODŁOGOWYCH PREMIUM**

ЦВЕТОВАЯ ГАММА ПЛИНТУСОВ PREMIUM

RANGE OF COLOURS - PREMIUM SKIRTING BOARD

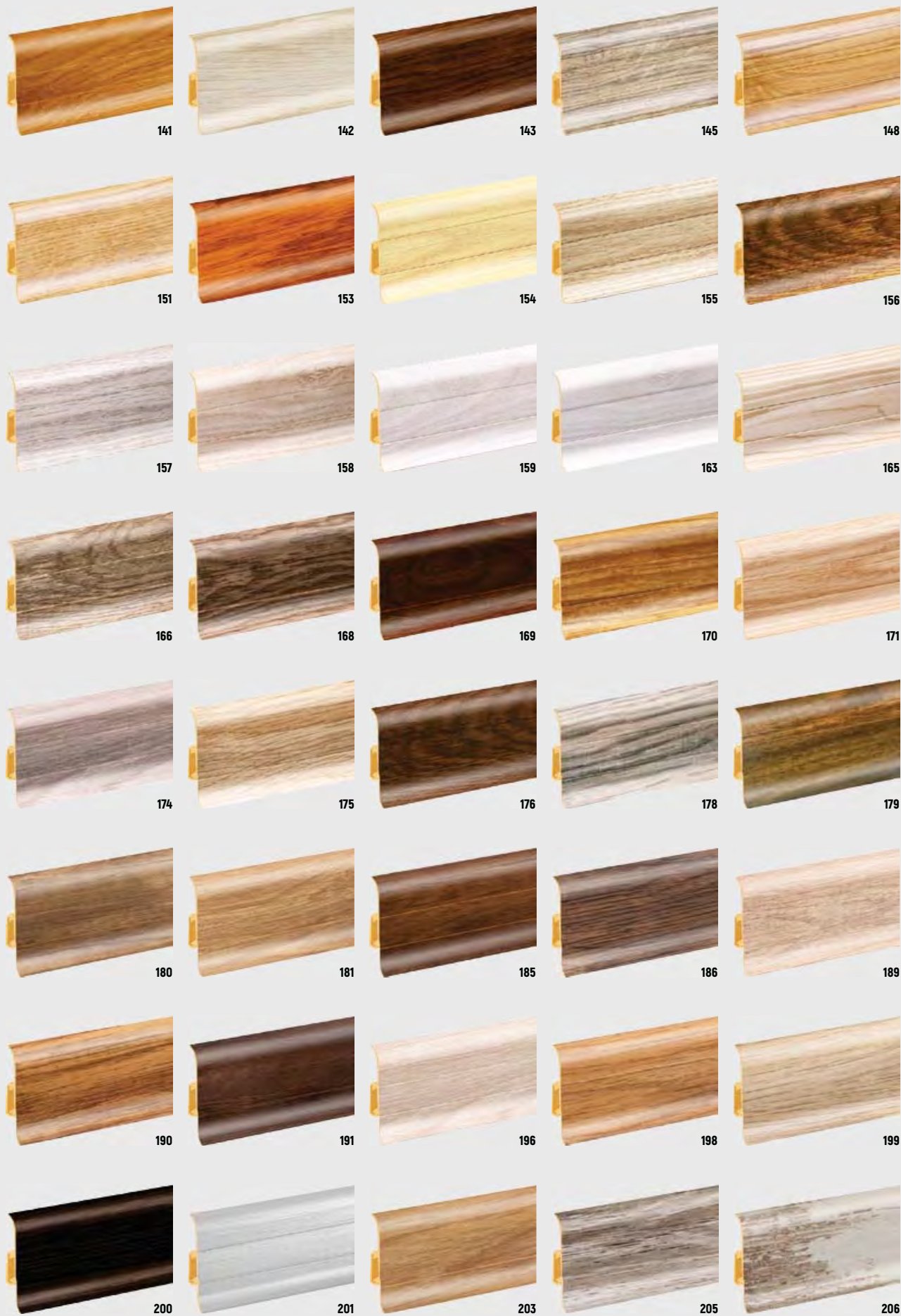

listwy przypodłogowe



# KOLORYSTYKA LISTEW PRZYPODŁOGOWYCH PREMIUM

ЦВЕТОВАЯ ГАММА ПЛИНТУСОВ PREMIUM

RANGE OF COLOURS - PREMIUM SKIRTING BOARD

listwy przypodłogowe

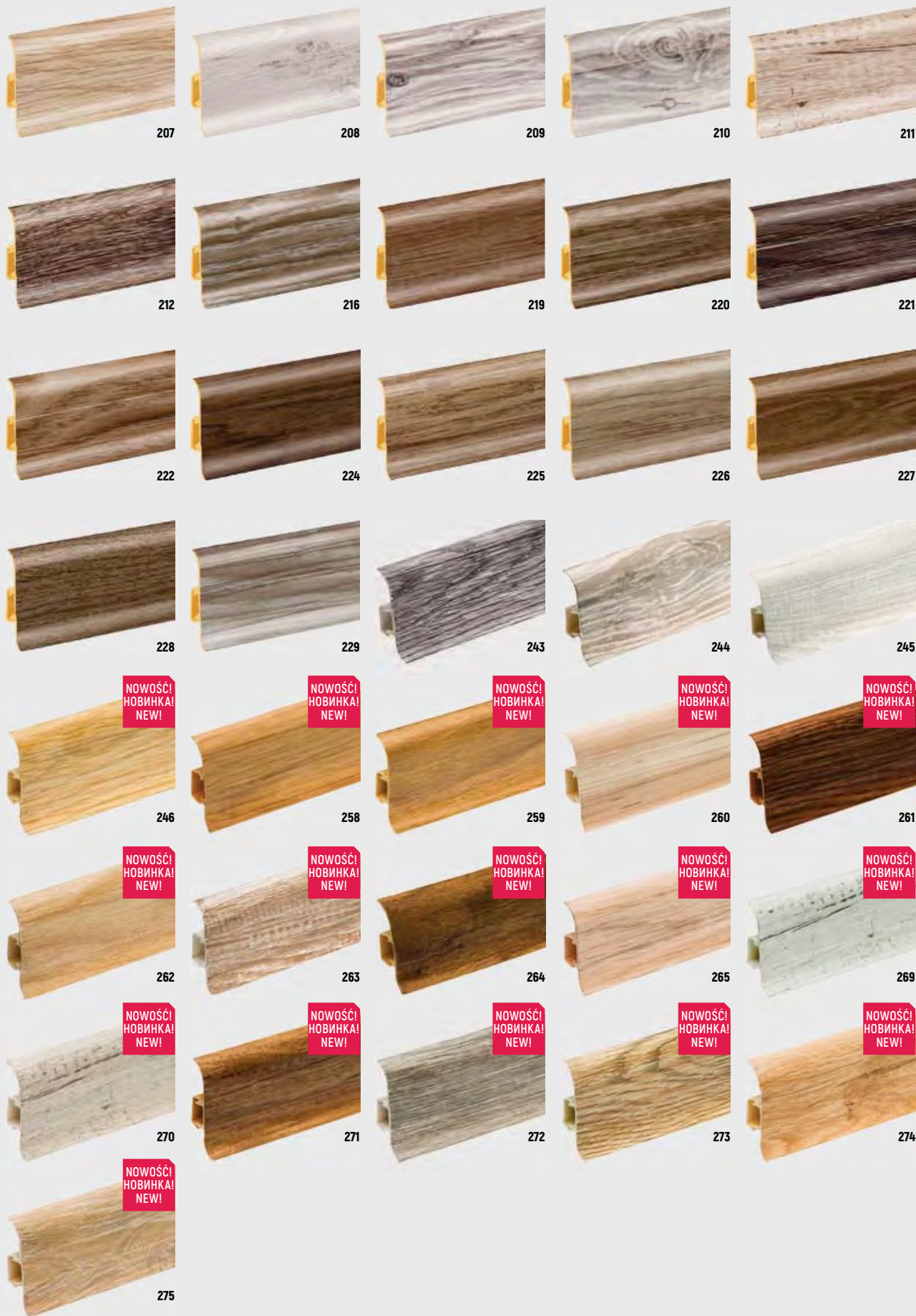

# 12 POWODÓW DLA KTÓRYCH WARTO KUPIĆ ORYGINALNE LISTWY CEZAR® ПРИЧИН, ПО КОТОРЫМ СТОИТ КУПИТЬ ОРИГИНАЛЬНЫЕ ПРОФИЛИ ЦЕЗАРЬ® REASONS TO BUY ORIGINAL CEZAR® SKIRTING BOARDS

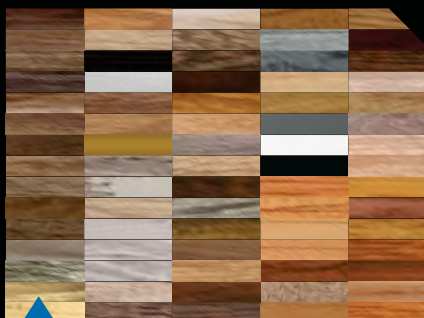

**Największa gama kolorów**  
Широкая цветовая гамма  
Maximum choice of colours



**Niewidoczne połączenie elementów**  
Невидимое соединение элементов  
Invisible connections of parts



**Wygłuszenie hałasu**  
Шумоизоляция  
Noise muffler



**Ukryte okablowanie**  
Система кабель-каналов  
Channel to hide cables



**Błyskawiczny montaż**  
Быстрый монтаж  
Fast & easy to amount



**Niewypadające narożniki**  
Соединительные элементы не выпадают  
Corners don't fall out



**Kompletny system połączeń**  
Полная система соединительных элементов  
Complete system of connections



**Idealne dopasowanie**  
Идеальное сочетание  
Perfect fit



**Nie zawiera ołowiu**  
Не содержит свинца  
Lead free

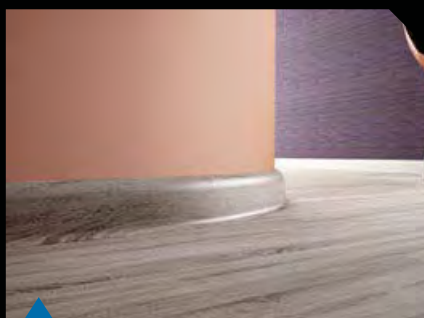

**Dopasowanie do łuków**  
Идеальная подгонка к углам  
Adjustable to arches

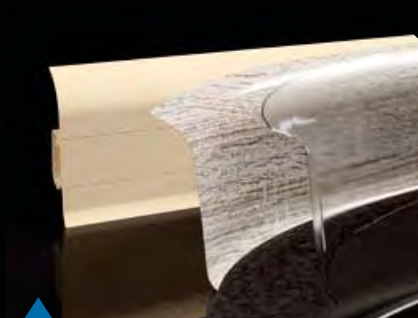

**Wielowarstwowe zabezpieczenie**  
Многослойная защита  
Multilayer protection



**Elastyczna dolna krawędź**  
Эластичные края  
Flexible edges

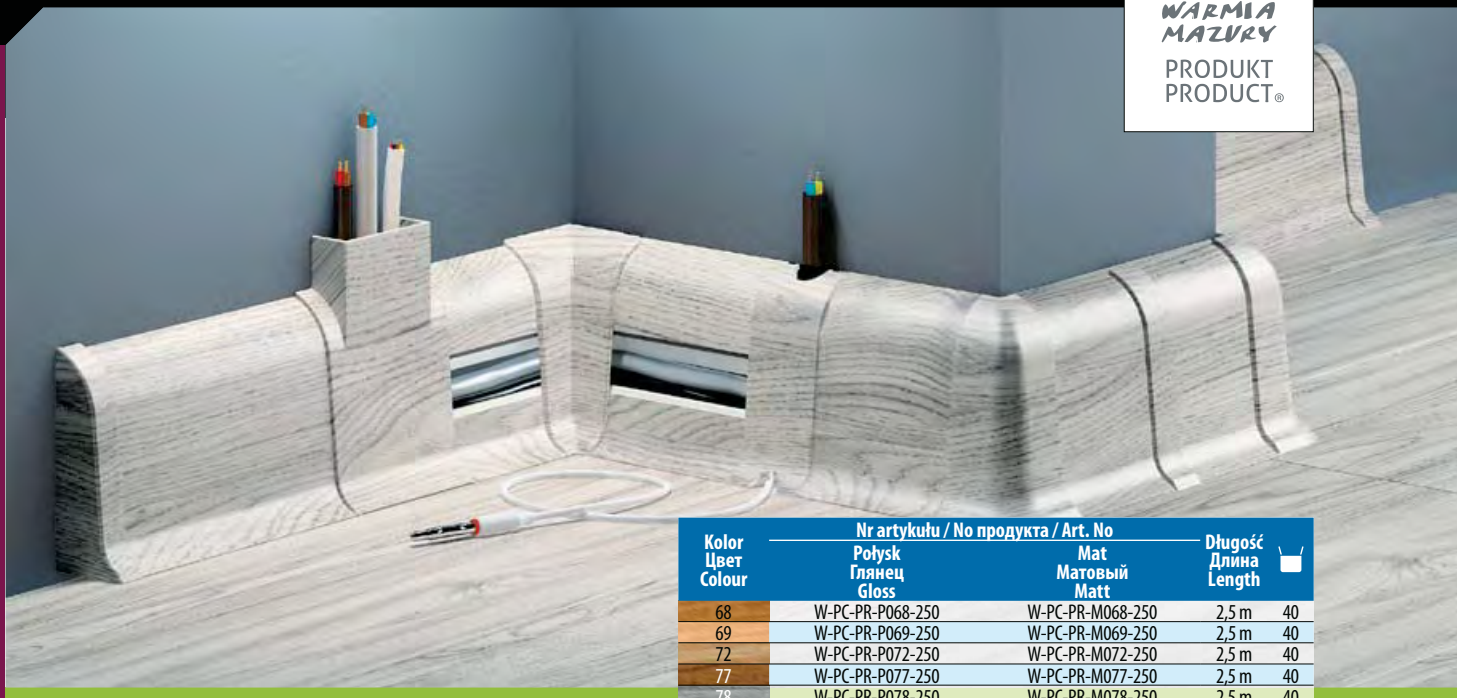

## ZASTOSOWANIE / ПРИМЕНЕНИЕ / APPLICATION

Listwa przypodłogowa PREMIUM jest doskonałym wykończeniem deski podłogowej, paneli laminowanych oraz twardych pokryć podłogowych. Profil listwy o szerokości 22 mm doskonale maskuje przestrzenie dylatacyjne. Posiada bogaty system akcesoriów wykończeniowych. Prosty i szybki system montażu zostanie doceniony przez każdego użytkownika.

Плинтус напольный Премиум идеален для отделки паркета и ламинированных полов, а также иных напольных покрытий. Плинтус шириной 22мм идеально маскирует дилатационные щели. Разнообразная фурнитура позволит качественно замонтировать плинтус на любой поверхности стены. Простой и быстрый монтаж оценит каждый мастер.

The PREMIUM skirting board is a perfect finish for three-layer plank floors, laminates and other hard cover floors. The 22 mm width ideally masks dilatation gaps. Complete system of accessories has the same décor as the skirting board. Fast and simple system of assembling is appreciated by every fitter.

## WYMIARY / РАЗМЕР / DIMENSIONS

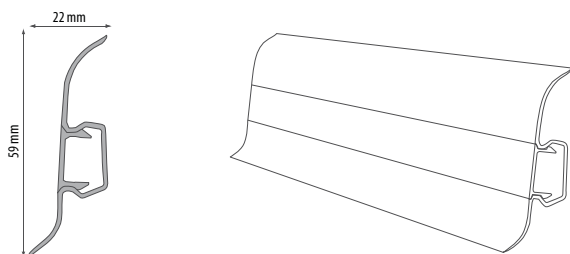

Zobacz montaż  
Посмотреть монтаж  
See installation



Kolory dostępne do 30.06.2017 / Цвета доступны до 30.06.2017 / Colours available up to 30.06.2017:  
100, 160, 161, 194, 202, 204, 213, 214, 215, 217, 218, 223

Kolor Цвет Colour	Nr artykułu / No продукта / Art. No Połysk Глянцев Gloss	Mat Матовый Matt	Długość Длина Length	
68	W-PC-PR-P068-250	W-PC-PR-M068-250	2,5 m	40
69	W-PC-PR-P069-250	W-PC-PR-M069-250	2,5 m	40
72	W-PC-PR-P072-250	W-PC-PR-M072-250	2,5 m	40
77	W-PC-PR-P077-250	W-PC-PR-M077-250	2,5 m	40
78	W-PC-PR-P078-250	W-PC-PR-M078-250	2,5 m	40
79	W-PC-PR-P079-250*	W-PC-PR-M079-250	2,5 m	40
84	W-PC-PR-P084-250	W-PC-PR-M084-250	2,5 m	40
85	W-PC-PR-P085-250*	W-PC-PR-M085-250	2,5 m	40
88	W-PC-PR-P088-250*	W-PC-PR-M088-250	2,5 m	40
89	W-PC-PR-P089-250	W-PC-PR-M089-250	2,5 m	40
90	W-PC-PR-P090-250	W-PC-PR-M090-250	2,5 m	40
91	W-PC-PR-P091-250*	W-PC-PR-M091-250	2,5 m	40
92	W-PC-PR-P092-250*	W-PC-PR-M092-250	2,5 m	40
93	W-PC-PR-P093-250*	W-PC-PR-M093-250	2,5 m	40
94	W-PC-PR-P094-250*	W-PC-PR-M094-250	2,5 m	40
95	W-PC-PR-P095-250	W-PC-PR-M095-250	2,5 m	40
101	W-PC-PR-P101-250	W-PC-PR-M101-250	2,5 m	40
102	W-PC-PR-P102-250	W-PC-PR-M102-250	2,5 m	40
104	W-PC-PR-P104-250	W-PC-PR-M104-250	2,5 m	40
105	W-PC-PR-P105-250	W-PC-PR-M105-250	2,5 m	40
106	W-PC-PR-P106-250	W-PC-PR-M106-250	2,5 m	40
107	W-PC-PR-P107-250	W-PC-PR-M107-250	2,5 m	40
108	W-PC-PR-P108-250	W-PC-PR-M108-250	2,5 m	40
109	W-PC-PR-P109-250	W-PC-PR-M109-250	2,5 m	40
112	W-PC-PR-P112-250	W-PC-PR-M112-250	2,5 m	40
115	W-PC-PR-P115-250*	W-PC-PR-M115-250	2,5 m	40
116	W-PC-PR-P116-250	W-PC-PR-M116-250	2,5 m	40
117	W-PC-PR-P117-250*	W-PC-PR-M117-250	2,5 m	40
118	W-PC-PR-P118-250*	W-PC-PR-M118-250	2,5 m	40
119	W-PC-PR-P119-250*	W-PC-PR-M119-250	2,5 m	40
122	W-PC-PR-P122-250*	W-PC-PR-M122-250	2,5 m	40
124	W-PC-PR-P124-250*	-	2,5 m	40
126	W-PC-PR-P126-250*	W-PC-PR-M126-250	2,5 m	40
127	W-PC-PR-P127-250*	W-PC-PR-M127-250	2,5 m	40
131	W-PC-PR-P131-250	W-PC-PR-M131-250	2,5 m	40
132	W-PC-PR-P132-250*	W-PC-PR-M132-250	2,5 m	40
133	W-PC-PR-P133-250*	-	2,5 m	40
134	W-PC-PR-P134-250*	W-PC-PR-M134-250	2,5 m	40
135	W-PC-PR-P135-250*	W-PC-PR-M135-250	2,5 m	40
137	W-PC-PR-P137-250*	W-PC-PR-M137-250	2,5 m	40
139	W-PC-PR-P139-250*	W-PC-PR-M139-250	2,5 m	40
141	W-PC-PR-P141-250*	W-PC-PR-M141-250	2,5 m	40
142	W-PC-PR-P142-250	W-PC-PR-M142-250	2,5 m	40
143	W-PC-PR-P143-250*	W-PC-PR-M143-250	2,5 m	40
145	W-PC-PR-P145-250*	W-PC-PR-M145-250	2,5 m	40
148	W-PC-PR-P148-250*	W-PC-PR-M148-250	2,5 m	40
151	W-PC-PR-P151-250*	W-PC-PR-M151-250	2,5 m	40
153	W-PC-PR-P153-250	W-PC-PR-M153-250	2,5 m	40
154	W-PC-PR-P154-250*	W-PC-PR-M154-250	2,5 m	40
155	W-PC-PR-P155-250*	W-PC-PR-M155-250	2,5 m	40
156	W-PC-PR-P156-250*	W-PC-PR-M156-250	2,5 m	40
157	W-PC-PR-P157-250*	W-PC-PR-M157-250	2,5 m	40
158	W-PC-PR-P158-250*	W-PC-PR-M158-250	2,5 m	40
159	W-PC-PR-P159-250*	W-PC-PR-M159-250	2,5 m	40
163	W-PC-PR-P163-250*	W-PC-PR-M163-250	2,5 m	40
165	W-PC-PR-P165-250*	W-PC-PR-M165-250	2,5 m	40
166	W-PC-PR-P166-250*	W-PC-PR-M166-250	2,5 m	40
168	W-PC-PR-P168-250*	W-PC-PR-M168-250	2,5 m	40
169	W-PC-PR-P169-250*	W-PC-PR-M169-250	2,5 m	40



\* Do wyczerpania zapasów / Товар доступен до окончания запасов на складе / Till stock lasts

# PREMIUM

Listwy przypodłogowe  
Плинтус  
Skirting boards



listwy przypodłogowe

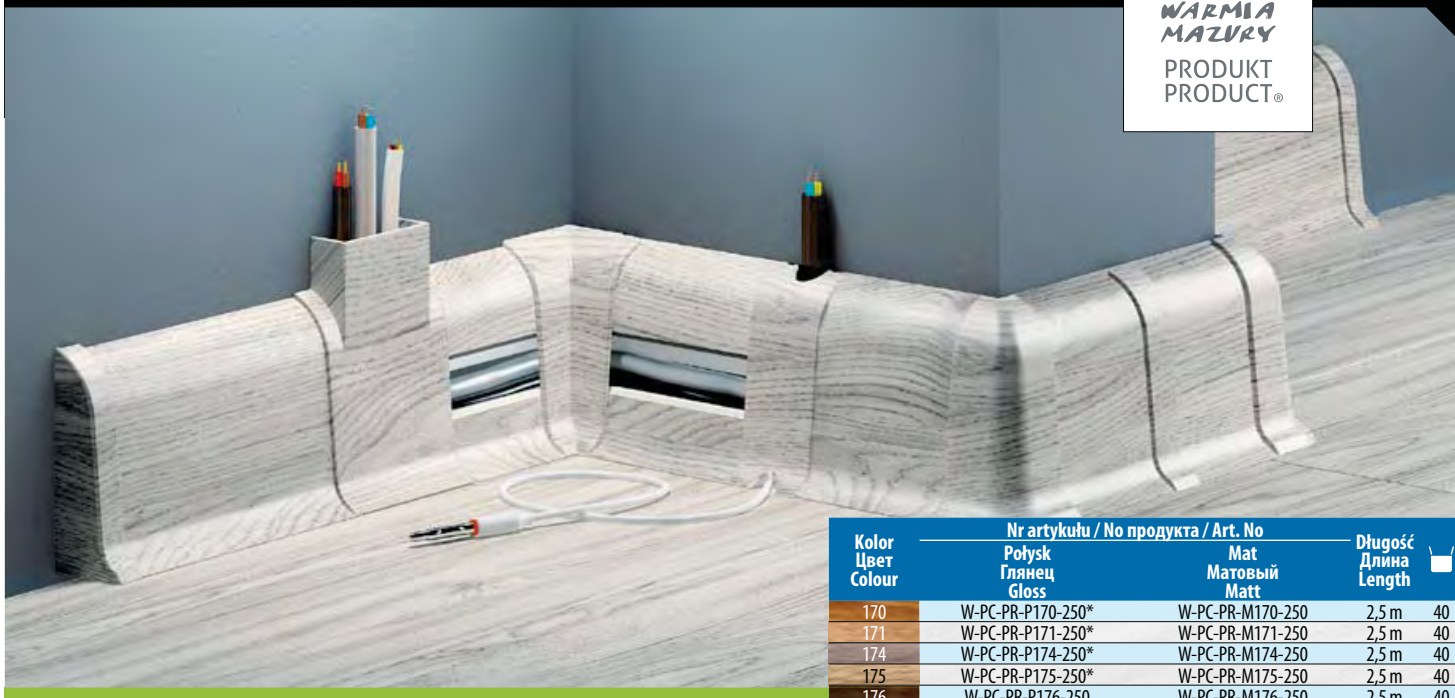

## WYMIARY / РАЗМЕР / DIMENSIONS



Kolor Цвет Colour	Nr artykułu / No продукта / Art. No		Długość Длина Length	📏
	Połysk Глянec Gloss	Mat Матовый Matt		
170	W-PC-PR-P170-250*	W-PC-PR-M170-250	2,5 m	40
171	W-PC-PR-P171-250*	W-PC-PR-M171-250	2,5 m	40
174	W-PC-PR-P174-250*	W-PC-PR-M174-250	2,5 m	40
175	W-PC-PR-P175-250*	W-PC-PR-M175-250	2,5 m	40
176	W-PC-PR-P176-250	W-PC-PR-M176-250	2,5 m	40
178	W-PC-PR-P178-250*	W-PC-PR-M178-250	2,5 m	40
179	W-PC-PR-P179-250*	W-PC-PR-M179-250	2,5 m	40
180	W-PC-PR-P180-250*	W-PC-PR-M180-250	2,5 m	40
181	W-PC-PR-P181-250*	W-PC-PR-M181-250	2,5 m	40
185	-	W-PC-PR-M185-250	2,5 m	40
186	W-PC-PR-P186-250	W-PC-PR-M186-250	2,5 m	40
189	W-PC-PR-P189-250	W-PC-PR-M189-250	2,5 m	40
190	-	W-PC-PR-M190-250	2,5 m	40
191	W-PC-PR-P191-250*	W-PC-PR-M191-250	2,5 m	40
196	W-PC-PR-P196-250*	W-PC-PR-M196-250	2,5 m	40
198	W-PC-PR-P198-250*	W-PC-PR-M198-250	2,5 m	40
199	W-PC-PR-P199-250*	W-PC-PR-M199-250	2,5 m	40
200	W-PC-PR-P200-250	W-PC-PR-M200-250	2,5 m	40
201	-	W-PC-PR-M201-250	2,5 m	40
203	-	W-PC-PR-M203-250	2,5 m	40
205	-	W-PC-PR-M205-250	2,5 m	40
206	-	W-PC-PR-M206-250	2,5 m	40
207	-	W-PC-PR-M207-250	2,5 m	40
208	-	W-PC-PR-M208-250	2,5 m	40
209	-	W-PC-PR-M209-250	2,5 m	40
210	-	W-PC-PR-M210-250	2,5 m	40
211	-	W-PC-PR-M211-250	2,5 m	40
212	-	W-PC-PR-M212-250	2,5 m	40
216	-	W-PC-PR-M216-250	2,5 m	40
219	-	W-PC-PR-M219-250	2,5 m	40
220	-	W-PC-PR-M220-250	2,5 m	40
221	-	W-PC-PR-M221-250	2,5 m	40
222	-	W-PC-PR-M222-250	2,5 m	40
224	-	W-PC-PR-M224-250	2,5 m	40
225	-	W-PC-PR-M225-250	2,5 m	40
226	-	W-PC-PR-M226-250	2,5 m	40
227	-	W-PC-PR-M227-250	2,5 m	40
228	-	W-PC-PR-M228-250	2,5 m	40
229	-	W-PC-PR-M229-250	2,5 m	40
243	-	W-PC-PR-M243-250	2,5 m	40
244	-	W-PC-PR-M244-250	2,5 m	40
245	-	W-PC-PR-M245-250	2,5 m	40
246	-	W-PC-PR-M246-250	2,5 m	40
258	-	W-PC-PR-M258-250	2,5 m	40
259	-	W-PC-PR-M259-250	2,5 m	40
260	-	W-PC-PR-M260-250	2,5 m	40
261	-	W-PC-PR-M261-250	2,5 m	40
262	-	W-PC-PR-M262-250	2,5 m	40
263	-	W-PC-PR-M263-250	2,5 m	40
264	-	W-PC-PR-M264-250	2,5 m	40
265	-	W-PC-PR-M265-250	2,5 m	40
269	-	W-PC-PR-M269-250	2,5 m	40
270	-	W-PC-PR-M270-250	2,5 m	40
271	-	W-PC-PR-M271-250	2,5 m	40
272	-	W-PC-PR-M272-250	2,5 m	40
273	-	W-PC-PR-M273-250	2,5 m	40
274	-	W-PC-PR-M274-250	2,5 m	40
275	-	W-PC-PR-M275-250	2,5 m	40



Zobacz montaż  
Посмотреть монтаж  
See installation



\* Do wyczerpania zapasów / Товар доступен до окончания запасов на складе / Till stock lasts

# Z

## Zaślepki do listwy przypodłogowej

Заглушка для плинтуса

Blind stops for skirting boards



2

listwy przypodłogowe

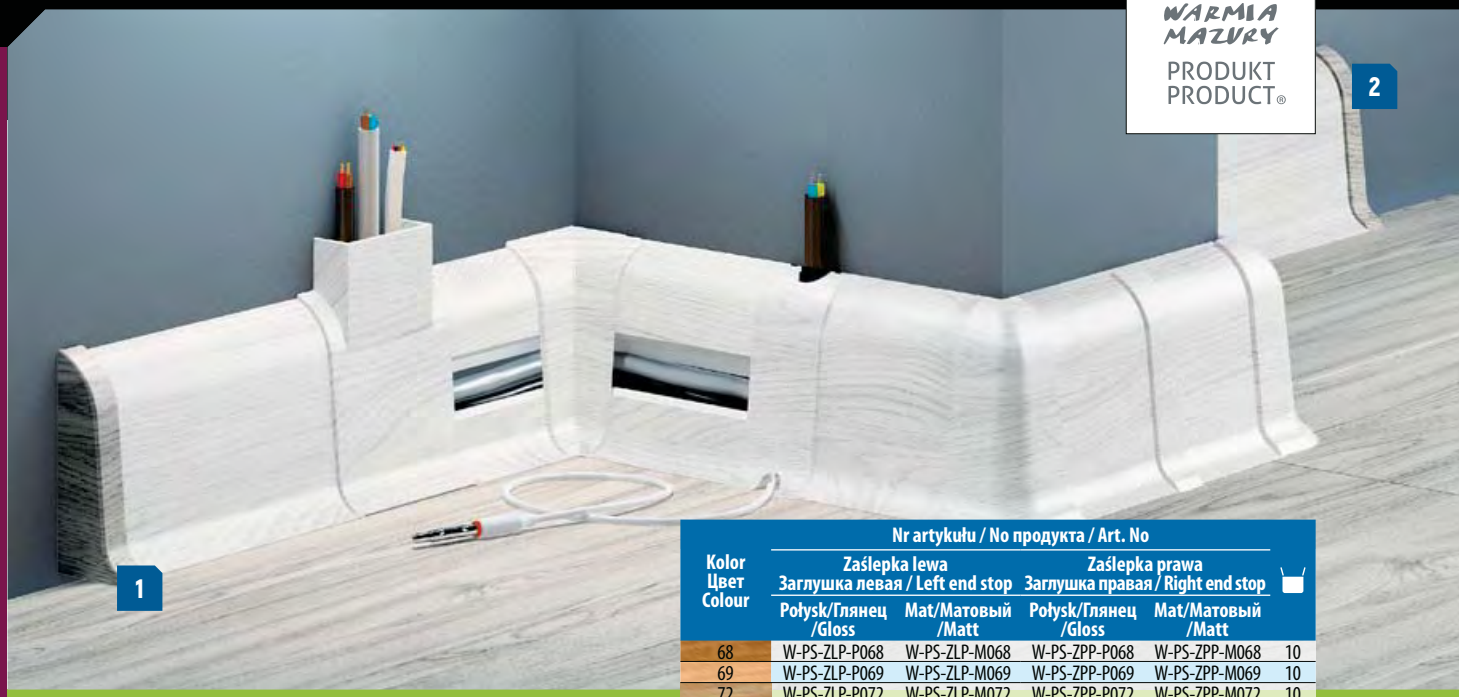

1

### WYMIARY / РАЗМЕР / DIMENSIONS

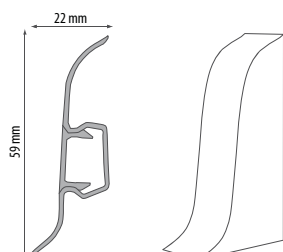

Zobacz montaż  
Посмотреть монтаж  
See installation



Kolory dostępne do 30.06.2017 / Цвета  
доступны до 30.06.2017 / Colours available  
up to 30.06.2017:

100, 160, 161, 194, 202, 204, 213,  
214, 215, 217, 218, 223

Kolor Цвет Colour	Nr artykułu / No продукта / Art. No				□
	Zaślepka lewa Заглушка левая / Left end stop		Zaślepka prawa Заглушка правая / Right end stop		
	Połysek/Глянec /Gloss	Mat/Матовый /Matt	Połysek/Глянec /Gloss	Mat/Матовый /Matt	
68	W-PS-ZLP-P068	W-PS-ZLP-M068	W-PS-ZPP-P068	W-PS-ZPP-M068	10
69	W-PS-ZLP-P069	W-PS-ZLP-M069	W-PS-ZPP-P069	W-PS-ZPP-M069	10
72	W-PS-ZLP-P072	W-PS-ZLP-M072	W-PS-ZPP-P072	W-PS-ZPP-M072	10
77	W-PS-ZLP-P077	W-PS-ZLP-M077	W-PS-ZPP-P077	W-PS-ZPP-M077	10
78	W-PS-ZLP-P078	W-PS-ZLP-M078	W-PS-ZPP-P078	W-PS-ZPP-M078	10
79	W-PS-ZLP-P079	W-PS-ZLP-M079	W-PS-ZPP-P079	W-PS-ZPP-M079	10
84	W-PS-ZLP-P084	W-PS-ZLP-M084	W-PS-ZPP-P084	W-PS-ZPP-M084	10
85	W-PS-ZLP-P085	W-PS-ZLP-M085	W-PS-ZPP-P085	W-PS-ZPP-M085	10
88	W-PS-ZLP-P088	W-PS-ZLP-M088	W-PS-ZPP-P088	W-PS-ZPP-M088	10
89	W-PS-ZLP-P089	W-PS-ZLP-M089	W-PS-ZPP-P089	W-PS-ZPP-M089	10
90	W-PS-ZLP-P090	W-PS-ZLP-M090	W-PS-ZPP-P090	W-PS-ZPP-M090	10
91	W-PS-ZLP-P091	W-PS-ZLP-M091	W-PS-ZPP-P091	W-PS-ZPP-M091	10
92	W-PS-ZLP-P092	W-PS-ZLP-M092	W-PS-ZPP-P092	W-PS-ZPP-M092	10
93	W-PS-ZLP-P093	W-PS-ZLP-M093	W-PS-ZPP-P093	W-PS-ZPP-M093	10
94	W-PS-ZLP-P094	W-PS-ZLP-M094	W-PS-ZPP-P094	W-PS-ZPP-M094	10
95	W-PS-ZLP-P095	W-PS-ZLP-M095	W-PS-ZPP-P095	W-PS-ZPP-M095	10
101	W-PS-ZLP-P101	W-PS-ZLP-M101	W-PS-ZPP-P101	W-PS-ZPP-M101	10
102	W-PS-ZLP-P102	W-PS-ZLP-M102	W-PS-ZPP-P102	W-PS-ZPP-M102	10
104	W-PS-ZLP-P104	W-PS-ZLP-M104	W-PS-ZPP-P104	W-PS-ZPP-M104	10
105	W-PS-ZLP-P105	W-PS-ZLP-M105	W-PS-ZPP-P105	W-PS-ZPP-M105	10
106	W-PS-ZLP-P106	W-PS-ZLP-M106	W-PS-ZPP-P106	W-PS-ZPP-M106	10
107	W-PS-ZLP-P107	W-PS-ZLP-M107	W-PS-ZPP-P107	W-PS-ZPP-M107	10
108	W-PS-ZLP-P108	W-PS-ZLP-M108	W-PS-ZPP-P108	W-PS-ZPP-M108	10
109	W-PS-ZLP-P109	W-PS-ZLP-M109	W-PS-ZPP-P109	W-PS-ZPP-M109	10
112	W-PS-ZLP-P112	W-PS-ZLP-M112	W-PS-ZPP-P112	W-PS-ZPP-M112	10
115	W-PS-ZLP-P115	W-PS-ZLP-M115	W-PS-ZPP-P115	W-PS-ZPP-M115	10
116	W-PS-ZLP-P116	W-PS-ZLP-M116	W-PS-ZPP-P116	W-PS-ZPP-M116	10
117	W-PS-ZLP-P117	W-PS-ZLP-M117	W-PS-ZPP-P117	W-PS-ZPP-M117	10
118	W-PS-ZLP-P118	W-PS-ZLP-M118	W-PS-ZPP-P118	W-PS-ZPP-M118	10
119	W-PS-ZLP-P119	W-PS-ZLP-M119	W-PS-ZPP-P119	W-PS-ZPP-M119	10
122	W-PS-ZLP-P122	W-PS-ZLP-M122	W-PS-ZPP-P122	W-PS-ZPP-M122	10
124	W-PS-ZLP-P124	-	W-PS-ZPP-P124	-	10
126	W-PS-ZLP-P126	W-PS-ZLP-M126	W-PS-ZPP-P126	W-PS-ZPP-M126	10
127	W-PS-ZLP-P127	W-PS-ZLP-M127	W-PS-ZPP-P127	W-PS-ZPP-M127	10
131	W-PS-ZLP-P131	W-PS-ZLP-M131	W-PS-ZPP-P131	W-PS-ZPP-M131	10
132	W-PS-ZLP-P132	W-PS-ZLP-M132	W-PS-ZPP-P132	W-PS-ZPP-M132	10
133	W-PS-ZLP-P133	-	W-PS-ZPP-P133	-	10
134	W-PS-ZLP-P134	W-PS-ZLP-M134	W-PS-ZPP-P134	W-PS-ZPP-M134	10
135	W-PS-ZLP-P135	W-PS-ZLP-M135	W-PS-ZPP-P135	W-PS-ZPP-M135	10
137	W-PS-ZLP-P137	W-PS-ZLP-M137	W-PS-ZPP-P137	W-PS-ZPP-M137	10
139	W-PS-ZLP-P139	W-PS-ZLP-M139	W-PS-ZPP-P139	W-PS-ZPP-M139	10
141	W-PS-ZLP-P141	W-PS-ZLP-M141	W-PS-ZPP-P141	W-PS-ZPP-M141	10
142	W-PS-ZLP-P142	W-PS-ZLP-M142	W-PS-ZPP-P142	W-PS-ZPP-M142	10
143	W-PS-ZLP-P143	W-PS-ZLP-M143	W-PS-ZPP-P143	W-PS-ZPP-M143	10
145	W-PS-ZLP-P145	W-PS-ZLP-M145	W-PS-ZPP-P145	W-PS-ZPP-M145	10
148	W-PS-ZLP-P148	W-PS-ZLP-M148	W-PS-ZPP-P148	W-PS-ZPP-M148	10
151	W-PS-ZLP-P151	W-PS-ZLP-M151	W-PS-ZPP-P151	W-PS-ZPP-M151	10
153	W-PS-ZLP-P153	W-PS-ZLP-M153	W-PS-ZPP-P153	W-PS-ZPP-M153	10
154	W-PS-ZLP-P154	W-PS-ZLP-M154	W-PS-ZPP-P154	W-PS-ZPP-M154	10
155	W-PS-ZLP-P155	W-PS-ZLP-M155	W-PS-ZPP-P155	W-PS-ZPP-M155	10
156	W-PS-ZLP-P156	W-PS-ZLP-M156	W-PS-ZPP-P156	W-PS-ZPP-M156	10
157	W-PS-ZLP-P157	W-PS-ZLP-M157	W-PS-ZPP-P157	W-PS-ZPP-M157	10
158	W-PS-ZLP-P158	W-PS-ZLP-M158	W-PS-ZPP-P158	W-PS-ZPP-M158	10
159	W-PS-ZLP-P159	W-PS-ZLP-M159	W-PS-ZPP-P159	W-PS-ZPP-M159	10
163	W-PS-ZLP-P163	W-PS-ZLP-M163	W-PS-ZPP-P163	W-PS-ZPP-M163	10
165	W-PS-ZLP-P165	W-PS-ZLP-M165	W-PS-ZPP-P165	W-PS-ZPP-M165	10
166	W-PS-ZLP-P166	W-PS-ZLP-M166	W-PS-ZPP-P166	W-PS-ZPP-M166	10
168	W-PS-ZLP-P168	W-PS-ZLP-M168	W-PS-ZPP-P168	W-PS-ZPP-M168	10
169	W-PS-ZLP-P169	W-PS-ZLP-M169	W-PS-ZPP-P169	W-PS-ZPP-M169	10

# Z

Zaślepki do listwy przypodłogowej  
Заглушка для плинтуса  
Blind stops for skirting boards



2

listwy przypodłogowe



## WYMIARY / РАЗМЕР / DIMENSIONS



Kolor Цвет Colour	Nr artykułu / No продукта / Art. No				☐
	Zaślepka lewa Заглушка левая / Left end stop		Zaślepka prawa Заглушка правая / Right end stop		
	Połysek/Глянец /Gloss	Mat/Матовый /Matt	Połysek/Глянец /Gloss	Mat/Матовый /Matt	
170	W-PS-ZLP-P170	W-PS-ZLP-M170	W-PS-ZPP-P170	W-PS-ZPP-M170	10
171	W-PS-ZLP-P171	W-PS-ZLP-M171	W-PS-ZPP-P171	W-PS-ZPP-M171	10
174	W-PS-ZLP-P174	W-PS-ZLP-M174	W-PS-ZPP-P174	W-PS-ZPP-M174	10
175	W-PS-ZLP-P175	W-PS-ZLP-M175	W-PS-ZPP-P175	W-PS-ZPP-M175	10
176	W-PS-ZLP-P176	W-PS-ZLP-M176	W-PS-ZPP-P176	W-PS-ZPP-M176	10
178	W-PS-ZLP-P178	W-PS-ZLP-M178	W-PS-ZPP-P178	W-PS-ZPP-M178	10
179	W-PS-ZLP-P179	W-PS-ZLP-M179	W-PS-ZPP-P179	W-PS-ZPP-M179	10
180	W-PS-ZLP-P180	W-PS-ZLP-M180	W-PS-ZPP-P180	W-PS-ZPP-M180	10
181	W-PS-ZLP-P181	W-PS-ZLP-M181	W-PS-ZPP-P181	W-PS-ZPP-M181	10
185	-	W-PS-ZLP-M185	-	W-PS-ZPP-M185	10
186	W-PS-ZLP-P186	W-PS-ZLP-M186	W-PS-ZPP-P186	W-PS-ZPP-M186	10
189	W-PS-ZLP-P189	W-PS-ZLP-M189	W-PS-ZPP-P189	W-PS-ZPP-M189	10
190	-	W-PS-ZLP-M190	-	W-PS-ZPP-M190	10
191	W-PS-ZLP-P191	W-PS-ZLP-M191	W-PS-ZPP-P191	W-PS-ZPP-M191	10
196	W-PS-ZLP-P196	W-PS-ZLP-M196	W-PS-ZPP-P196	W-PS-ZPP-M196	10
198	W-PS-ZLP-P198	W-PS-ZLP-M198	W-PS-ZPP-P198	W-PS-ZPP-M198	10
199	W-PS-ZLP-P199	W-PS-ZLP-M199	W-PS-ZPP-P199	W-PS-ZPP-M199	10
200	W-PS-ZLP-P200	W-PS-ZLP-M200	W-PS-ZPP-P200	W-PS-ZPP-M200	10
201	-	W-PS-ZLP-M201	-	W-PS-ZPP-M201	10
203	-	W-PS-ZLP-M203	-	W-PS-ZPP-M203	10
205	-	W-PS-ZLP-M205	-	W-PS-ZPP-M205	10
206	-	W-PS-ZLP-M206	-	W-PS-ZPP-M206	10
207	-	W-PS-ZLP-M207	-	W-PS-ZPP-M207	10
208	-	W-PS-ZLP-M208	-	W-PS-ZPP-M208	10
209	-	W-PS-ZLP-M209	-	W-PS-ZPP-M209	10
210	-	W-PS-ZLP-M210	-	W-PS-ZPP-M210	10
211	-	W-PS-ZLP-M211	-	W-PS-ZPP-M211	10
212	-	W-PS-ZLP-M212	-	W-PS-ZPP-M212	10
216	-	W-PS-ZLP-M216	-	W-PS-ZPP-M216	10
219	-	W-PS-ZLP-M219	-	W-PS-ZPP-M219	10
220	-	W-PS-ZLP-M220	-	W-PS-ZPP-M220	10
221	-	W-PS-ZLP-M221	-	W-PS-ZPP-M221	10
222	-	W-PS-ZLP-M222	-	W-PS-ZPP-M222	10
224	-	W-PS-ZLP-M224	-	W-PS-ZPP-M224	10
225	-	W-PS-ZLP-M225	-	W-PS-ZPP-M225	10
226	-	W-PS-ZLP-M226	-	W-PS-ZPP-M226	10
227	-	W-PS-ZLP-M227	-	W-PS-ZPP-M227	10
228	-	W-PS-ZLP-M228	-	W-PS-ZPP-M228	10
229	-	W-PS-ZLP-M229	-	W-PS-ZPP-M229	10
243	-	W-PS-ZLP-M243	-	W-PS-ZPP-M243	10
244	-	W-PS-ZLP-M244	-	W-PS-ZPP-M244	10
245	-	W-PS-ZLP-M245	-	W-PS-ZPP-M245	10
246	-	W-PS-ZLP-M246	-	W-PS-ZPP-M246	10
258	-	W-PS-ZLP-M258	-	W-PS-ZPP-M258	10
259	-	W-PS-ZLP-M259	-	W-PS-ZPP-M259	10
260	-	W-PS-ZLP-M260	-	W-PS-ZPP-M260	10
261	-	W-PS-ZLP-M261	-	W-PS-ZPP-M261	10
262	-	W-PS-ZLP-M262	-	W-PS-ZPP-M262	10
263	-	W-PS-ZLP-M263	-	W-PS-ZPP-M263	10
264	-	W-PS-ZLP-M264	-	W-PS-ZPP-M264	10
265	-	W-PS-ZLP-M265	-	W-PS-ZPP-M265	10
269	-	W-PS-ZLP-M269	-	W-PS-ZPP-M269	10
270	-	W-PS-ZLP-M270	-	W-PS-ZPP-M270	10
271	-	W-PS-ZLP-M271	-	W-PS-ZPP-M271	10
272	-	W-PS-ZLP-M272	-	W-PS-ZPP-M272	10
273	-	W-PS-ZLP-M273	-	W-PS-ZPP-M273	10
274	-	W-PS-ZLP-M274	-	W-PS-ZPP-M274	10
275	-	W-PS-ZLP-M275	-	W-PS-ZPP-M275	10



Zobacz montaż  
Посмотреть монтаж  
See installation





### WYMIARY / РАЗМЕР / DIMENSIONS

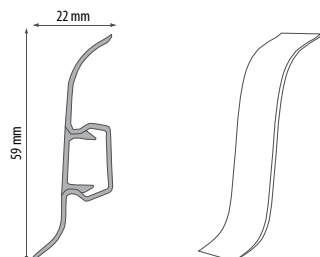

Kolor Цвет Colour	Nr artykułu / No продукта / Art. No		10
	Połysk Глянцевый Gloss	Mat Матовый Matt	
68	W-PS-LLP-P068	W-PS-LLP-M068	10
69	W-PS-LLP-P069	W-PS-LLP-M069	10
72	W-PS-LLP-P072	W-PS-LLP-M072	10
77	W-PS-LLP-P077	W-PS-LLP-M077	10
78	W-PS-LLP-P078	W-PS-LLP-M078	10
79	W-PS-LLP-P079	W-PS-LLP-M079	10
84	W-PS-LLP-P084	W-PS-LLP-M084	10
85	W-PS-LLP-P085	W-PS-LLP-M085	10
88	W-PS-LLP-P088	W-PS-LLP-M088	10
89	W-PS-LLP-P089	W-PS-LLP-M089	10
90	W-PS-LLP-P090	W-PS-LLP-M090	10
91	W-PS-LLP-P091	W-PS-LLP-M091	10
92	W-PS-LLP-P092	W-PS-LLP-M092	10
93	W-PS-LLP-P093	W-PS-LLP-M093	10
94	W-PS-LLP-P094	W-PS-LLP-M094	10
95	W-PS-LLP-P095	W-PS-LLP-M095	10
101	W-PS-LLP-P101	W-PS-LLP-M101	10
102	W-PS-LLP-P102	W-PS-LLP-M102	10
104	W-PS-LLP-P104	W-PS-LLP-M104	10
105	W-PS-LLP-P105	W-PS-LLP-M105	10
106	W-PS-LLP-P106	W-PS-LLP-M106	10
107	W-PS-LLP-P107	W-PS-LLP-M107	10
108	W-PS-LLP-P108	W-PS-LLP-M108	10
109	W-PS-LLP-P109	W-PS-LLP-M109	10
112	W-PS-LLP-P112	W-PS-LLP-M112	10
115	W-PS-LLP-P115	W-PS-LLP-M115	10
116	W-PS-LLP-P116	W-PS-LLP-M116	10
117	W-PS-LLP-P117	W-PS-LLP-M117	10
118	W-PS-LLP-P118	W-PS-LLP-M098	10
119	W-PS-LLP-P119	W-PS-LLP-M119	10
122	W-PS-LLP-P122	W-PS-LLP-M122	10
124	W-PS-LLP-P124	-	10
126	W-PS-LLP-P126	W-PS-LLP-M126	10
127	W-PS-LLP-P127	W-PS-LLP-M127	10
131	W-PS-LLP-P131	W-PS-LLP-M131	10
132	W-PS-LLP-P132	W-PS-LLP-M132	10
133	W-PS-LLP-P133	-	10
134	W-PS-LLP-P134	W-PS-LLP-M134	10
135	W-PS-LLP-P135	W-PS-LLP-M135	10
137	W-PS-LLP-P137	W-PS-LLP-M137	10
139	W-PS-LLP-P139	W-PS-LLP-M139	10
141	W-PS-LLP-P141	W-PS-LLP-M141	10
142	W-PS-LLP-P142	W-PS-LLP-M142	10
143	W-PS-LLP-P143	W-PS-LLP-M143	10
145	W-PS-LLP-P145	W-PS-LLP-M145	10
148	W-PS-LLP-P148	W-PS-LLP-M148	10
151	W-PS-LLP-P151	W-PS-LLP-M151	10
153	W-PS-LLP-P153	W-PS-LLP-M153	10
154	W-PS-LLP-P154	W-PS-LLP-M154	10
155	W-PS-LLP-P155	W-PS-LLP-M155	10
156	W-PS-LLP-P156	W-PS-LLP-M156	10
157	W-PS-LLP-P157	W-PS-LLP-M157	10
158	W-PS-LLP-P158	W-PS-LLP-M158	10
159	W-PS-LLP-P159	W-PS-LLP-M159	10
163	W-PS-LLP-P163	W-PS-LLP-M163	10
165	W-PS-LLP-P165	W-PS-LLP-M165	10
166	W-PS-LLP-P166	W-PS-LLP-M166	10
168	W-PS-LLP-P168	W-PS-LLP-M168	10
169	W-PS-LLP-P169	W-PS-LLP-M169	10



Zobacz montaż  
Посмотреть монтаж  
See installation



Kolory dostępne do 30.06.2017 / Цвета  
доступны до 30.06.2017 / Colours available  
up to 30.06.2017:  
100, 160, 161, 194, 202, 204, 213,  
214, 215, 217, 218, 223

# NLL

Łączniki do listwy przypodłogowej

Соединитель для плинтуса

Links for skirting boards



listwy przypodłogowe

## ■ WYMIARY / РАЗМЕР / DIMENSIONS



Kolor Цвет Colour	Nr artykułu / No продукта / Art. No		🛒
	Połysk Глянцевый Gloss	Mat Матовый Matt	
170	W-PS-LLP-P170	W-PS-LLP-M170	10
171	W-PS-LLP-P171	W-PS-LLP-M171	10
174	W-PS-LLP-P174	W-PS-LLP-M174	10
175	W-PS-LLP-P175	W-PS-LLP-M175	10
176	W-PS-LLP-P176	W-PS-LLP-M176	10
178	W-PS-LLP-P178	W-PS-LLP-M178	10
179	W-PS-LLP-P179	W-PS-LLP-M179	10
180	W-PS-LLP-P180	W-PS-LLP-M180	10
181	W-PS-LLP-P181	W-PS-LLP-M181	10
185	-	W-PS-LLP-M185	10
186	W-PS-LLP-P186	W-PS-LLP-M186	10
189	W-PS-LLP-P189	W-PS-LLP-M189	10
190	-	W-PS-LLP-M190	10
191	W-PS-LLP-P191	W-PS-LLP-M191	10
196	W-PS-LLP-P196	W-PS-LLP-M196	10
198	W-PS-LLP-P198	W-PS-LLP-M198	10
199	W-PS-LLP-P199	W-PS-LLP-M199	10
200	W-PS-LLP-P200	W-PS-LLP-M200	10
201	-	W-PS-LLP-M201	10
203	-	W-PS-LLP-M203	10
205	-	W-PS-LLP-M205	10
206	-	W-PS-LLP-M206	10
207	-	W-PS-LLP-M207	10
208	-	W-PS-LLP-M208	10
209	-	W-PS-LLP-M209	10
210	-	W-PS-LLP-M210	10
211	-	W-PS-LLP-M211	10
212	-	W-PS-LLP-M212	10
216	-	W-PS-LLP-M216	10
219	-	W-PS-LLP-M219	10
220	-	W-PS-LLP-M220	10
221	-	W-PS-LLP-M221	10
222	-	W-PS-LLP-M222	10
224	-	W-PS-LLP-M224	10
225	-	W-PS-LLP-M225	10
226	-	W-PS-LLP-M226	10
227	-	W-PS-LLP-M227	10
228	-	W-PS-LLP-M228	10
229	-	W-PS-LLP-M229	10
243	-	W-PS-LLP-M243	10
244	-	W-PS-LLP-M244	10
245	-	W-PS-LLP-M245	10
246	-	W-PS-LLP-M246	10
258	-	W-PS-LLP-M258	10
259	-	W-PS-LLP-M259	10
260	-	W-PS-LLP-M260	10
261	-	W-PS-LLP-M261	10
262	-	W-PS-LLP-M262	10
263	-	W-PS-LLP-M263	10
264	-	W-PS-LLP-M264	10
265	-	W-PS-LLP-M265	10
269	-	W-PS-LLP-M269	10
270	-	W-PS-LLP-M270	10
271	-	W-PS-LLP-M271	10
272	-	W-PS-LLP-M272	10
273	-	W-PS-LLP-M273	10
274	-	W-PS-LLP-M274	10
275	-	W-PS-LLP-M275	10



Zobacz montaż  
Посмотреть монтаж  
See installation





# N

## Narożniki do listwy przypodłogowej

Уголки для плинтуса

Corners for skirting board



listwy przypodłogowe



### WYMIARY / РАЗМЕР / DIMENSIONS

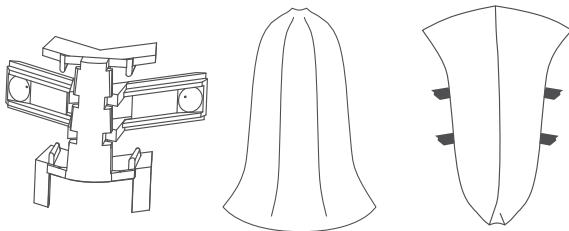
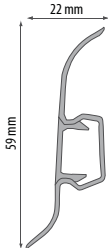

Zobacz montaż  
Посмотреть монтаж  
See installation



Kolory dostępne do 30.06.2017 / Цвета  
доступны до 30.06.2017 / Colours available  
up to 30.06.2017:

100, 160, 161, 194, 202, 204, 213,  
214, 215, 217, 218, 223

Kolor Цвет Colour	Nr artykułu / No продукта / Art. No				□
	Narożnik zewnętrzny Внешний угол / Outside corner		Narożnik wewnętrzny Внутренний угол / Inside corner		
	Połysek/Głazurec /Gloss	Mat/Mатовый /Matt	Połysek/Głazurec /Gloss	Mat/Mатовый /Matt	
68	W-PS-NZP-P068	W-PS-NZP-M068	W-PS-NWP-P068	W-PS-NWP-M068	10
69	W-PS-NZP-P069	W-PS-NZP-M069	W-PS-NWP-P069	W-PS-NWP-M069	10
72	W-PS-NZP-P072	W-PS-NZP-M072	W-PS-NWP-P072	W-PS-NWP-M072	10
77	W-PS-NZP-P077	W-PS-NZP-M077	W-PS-NWP-P077	W-PS-NWP-M077	10
78	W-PS-NZP-P078	W-PS-NZP-M078	W-PS-NWP-P078	W-PS-NWP-M078	10
79	W-PS-NZP-P079	W-PS-NZP-M079	W-PS-NWP-P079	W-PS-NWP-M079	10
84	W-PS-NZP-P084	W-PS-NZP-M084	W-PS-NWP-P084	W-PS-NWP-M084	10
85	W-PS-NZP-P085	W-PS-NZP-M085	W-PS-NWP-P085	W-PS-NWP-M085	10
88	W-PS-NZP-P088	W-PS-NZP-M088	W-PS-NWP-P088	W-PS-NWP-M088	10
89	W-PS-NZP-P089	W-PS-NZP-M089	W-PS-NWP-P089	W-PS-NWP-M089	10
90	W-PS-NZP-P090	W-PS-NZP-M090	W-PS-NWP-P090	W-PS-NWP-M090	10
91	W-PS-NZP-P091	W-PS-NZP-M091	W-PS-NWP-P091	W-PS-NWP-M091	10
92	W-PS-NZP-P092	W-PS-NZP-M092	W-PS-NWP-P092	W-PS-NWP-M092	10
93	W-PS-NZP-P093	W-PS-NZP-M093	W-PS-NWP-P093	W-PS-NWP-M093	10
94	W-PS-NZP-P094	W-PS-NZP-M094	W-PS-NWP-P094	W-PS-NWP-M094	10
95	W-PS-NZP-P095	W-PS-NZP-M095	W-PS-NWP-P095	W-PS-NWP-M095	10
101	W-PS-NZP-P101	W-PS-NZP-M101	W-PS-NWP-P101	W-PS-NWP-M101	10
102	W-PS-NZP-P102	W-PS-NZP-M102	W-PS-NWP-P102	W-PS-NWP-M102	10
104	W-PS-NZP-P104	W-PS-NZP-M104	W-PS-NWP-P104	W-PS-NWP-M104	10
105	W-PS-NZP-P105	W-PS-NZP-M105	W-PS-NWP-P105	W-PS-NWP-M105	10
106	W-PS-NZP-P106	W-PS-NZP-M106	W-PS-NWP-P106	W-PS-NWP-M106	10
107	W-PS-NZP-P107	W-PS-NZP-M107	W-PS-NWP-P107	W-PS-NWP-M107	10
108	W-PS-NZP-P108	W-PS-NZP-M108	W-PS-NWP-P108	W-PS-NWP-M108	10
109	W-PS-NZP-P109	W-PS-NZP-M109	W-PS-NWP-P109	W-PS-NWP-M109	10
112	W-PS-NZP-P112	W-PS-NZP-M112	W-PS-NWP-P112	W-PS-NWP-M112	10
115	W-PS-NZP-P115	W-PS-NZP-M115	W-PS-NWP-P115	W-PS-NWP-M115	10
116	W-PS-NZP-P116	W-PS-NZP-M116	W-PS-NWP-P116	W-PS-NWP-M116	10
117	W-PS-NZP-P117	W-PS-NZP-M117	W-PS-NWP-P117	W-PS-NWP-M117	10
118	W-PS-NZP-P118	W-PS-NZP-M118	W-PS-NWP-P118	W-PS-NWP-M118	10
119	W-PS-NZP-P119	W-PS-NZP-M119	W-PS-NWP-P119	W-PS-NWP-M119	10
122	W-PS-NZP-P122	W-PS-NZP-M122	W-PS-NWP-P122	W-PS-NWP-M122	10
124	W-PS-NZP-P124	-	W-PS-NWP-P124	-	10
126	W-PS-NZP-P126	W-PS-NZP-M126	W-PS-NWP-P126	W-PS-NWP-M126	10
127	W-PS-NZP-P127	W-PS-NZP-M127	W-PS-NWP-P127	W-PS-NWP-M127	10
131	W-PS-NZP-P131	W-PS-NZP-M131	W-PS-NWP-P131	W-PS-NWP-M131	10
132	W-PS-NZP-P132	W-PS-NZP-M132	W-PS-NWP-P132	W-PS-NWP-M132	10
133	W-PS-NZP-P133	-	W-PS-NWP-P133	-	10
134	W-PS-NZP-P134	W-PS-NZP-M134	W-PS-NWP-P134	W-PS-NWP-M134	10
135	W-PS-NZP-P135	W-PS-NZP-M135	W-PS-NWP-P135	W-PS-NWP-M135	10
137	W-PS-NZP-P137	W-PS-NZP-M137	W-PS-NWP-P137	W-PS-NWP-M137	10
139	W-PS-NZP-P139	W-PS-NZP-M139	W-PS-NWP-P139	W-PS-NWP-M139	10
141	W-PS-NZP-P141	W-PS-NZP-M141	W-PS-NWP-P141	W-PS-NWP-M141	10
142	W-PS-NZP-P142	W-PS-NZP-M142	W-PS-NWP-P142	W-PS-NWP-M142	10
143	W-PS-NZP-P143	W-PS-NZP-M143	W-PS-NWP-P143	W-PS-NWP-M143	10
145	W-PS-NZP-P145	W-PS-NZP-M145	W-PS-NWP-P145	W-PS-NWP-M145	10
148	W-PS-NZP-P148	W-PS-NZP-M148	W-PS-NWP-P148	W-PS-NWP-M148	10
151	W-PS-NZP-P151	W-PS-NZP-M151	W-PS-NWP-P151	W-PS-NWP-M151	10
153	W-PS-NZP-P153	W-PS-NZP-M153	W-PS-NWP-P153	W-PS-NWP-M153	10
154	W-PS-NZP-P154	W-PS-NZP-M154	W-PS-NWP-P154	W-PS-NWP-M154	10
155	W-PS-NZP-P155	W-PS-NZP-M155	W-PS-NWP-P155	W-PS-NWP-M155	10
156	W-PS-NZP-P156	W-PS-NZP-M156	W-PS-NWP-P156	W-PS-NWP-M156	10
157	W-PS-NZP-P157	W-PS-NZP-M157	W-PS-NWP-P157	W-PS-NWP-M157	10
158	W-PS-NZP-P158	W-PS-NZP-M158	W-PS-NWP-P158	W-PS-NWP-M158	10
159	W-PS-NZP-P159	W-PS-NZP-M159	W-PS-NWP-P159	W-PS-NWP-M159	10
163	W-PS-NZP-P163	W-PS-NZP-M163	W-PS-NWP-P163	W-PS-NWP-M163	10
165	W-PS-NZP-P165	W-PS-NZP-M165	W-PS-NWP-P165	W-PS-NWP-M165	10
166	W-PS-NZP-P166	W-PS-NZP-M166	W-PS-NWP-P166	W-PS-NWP-M166	10
168	W-PS-NZP-P168	W-PS-NZP-M168	W-PS-NWP-P168	W-PS-NWP-M168	10
169	W-PS-NZP-P169	W-PS-NZP-M169	W-PS-NWP-P169	W-PS-NWP-M169	10

# N

## Narożniki do listwy przypodłogowej

Уголки для плинтуса

Corners for skirting board



listwy przypodłogowe

### WYMIARY / РАЗМЕР / DIMENSIONS



Kolor Цвет Colour	Nr artykułu / No продукта / Art. No					
	Narożnik zewnętrzny Внешний угол / Outside corner			Narożnik wewnętrzny Внутренний угол / Inside corner		
	Połysk/Głazurec /Gloss	Mat/Mатовый /Matt		Połysk/Głazurec /Gloss	Mat/Mатовый /Matt	
170	W-PS-NZP-P170	W-PS-NZP-M170	W-PS-NWP-P170	W-PS-NWP-M170	10	
171	W-PS-NZP-P171	W-PS-NZP-M171	W-PS-NWP-P171	W-PS-NWP-M171	10	
174	W-PS-NZP-P174	W-PS-NZP-M174	W-PS-NWP-P174	W-PS-NWP-M174	10	
175	W-PS-NZP-P175	W-PS-NZP-M175	W-PS-NWP-P175	W-PS-NWP-M175	10	
176	W-PS-NZP-P176	W-PS-NZP-M176	W-PS-NWP-P176	W-PS-NWP-M176	10	
178	W-PS-NZP-P178	W-PS-NZP-M178	W-PS-NWP-P178	W-PS-NWP-M178	10	
179	W-PS-NZP-P179	W-PS-NZP-M179	W-PS-NWP-P179	W-PS-NWP-M179	10	
180	W-PS-NZP-P180	W-PS-NZP-M180	W-PS-NWP-P180	W-PS-NWP-M180	10	
181	W-PS-NZP-P181	W-PS-NZP-M181	W-PS-NWP-P181	W-PS-NWP-M181	10	
185	-	W-PS-NZP-M185	-	W-PS-NWP-M185	10	
186	W-PS-NZP-P186	W-PS-NZP-M186	W-PS-NWP-P186	W-PS-NWP-M186	10	
189	W-PS-NZP-P189	W-PS-NZP-M189	W-PS-NWP-P189	W-PS-NWP-M189	10	
190	-	W-PS-NZP-M190	-	W-PS-NWP-M190	10	
191	W-PS-NZP-P191	W-PS-NZP-M191	W-PS-NWP-P191	W-PS-NWP-M191	10	
196	W-PS-NZP-P196	W-PS-NZP-M196	W-PS-NWP-P196	W-PS-NWP-M196	10	
198	W-PS-NZP-P198	W-PS-NZP-M198	W-PS-NWP-P198	W-PS-NWP-M198	10	
199	W-PS-NZP-P199	W-PS-NZP-M199	W-PS-NWP-P199	W-PS-NWP-M199	10	
200	W-PS-NZP-P200	W-PS-NZP-M200	W-PS-NWP-P200	W-PS-NWP-M200	10	
201	-	W-PS-NZP-M201	-	W-PS-NWP-M201	10	
203	-	W-PS-NZP-M203	-	W-PS-NWP-M203	10	
205	-	W-PS-NZP-M205	-	W-PS-NWP-M205	10	
206	-	W-PS-NZP-M206	-	W-PS-NWP-M206	10	
207	-	W-PS-NZP-M207	-	W-PS-NWP-M207	10	
208	-	W-PS-NZP-M208	-	W-PS-NWP-M208	10	
209	-	W-PS-NZP-M209	-	W-PS-NWP-M209	10	
210	-	W-PS-NZP-M210	-	W-PS-NWP-M210	10	
211	-	W-PS-NZP-M211	-	W-PS-NWP-M211	10	
212	-	W-PS-NZP-M212	-	W-PS-NWP-M212	10	
216	-	W-PS-NZP-M216	-	W-PS-NWP-M216	10	
219	-	W-PS-NZP-M219	-	W-PS-NWP-M219	10	
220	-	W-PS-NZP-M220	-	W-PS-NWP-M220	10	
221	-	W-PS-NZP-M221	-	W-PS-NWP-M221	10	
222	-	W-PS-NZP-M222	-	W-PS-NWP-M222	10	
224	-	W-PS-NZP-M224	-	W-PS-NWP-M224	10	
225	-	W-PS-NZP-M225	-	W-PS-NWP-M225	10	
226	-	W-PS-NZP-M226	-	W-PS-NWP-M226	10	
227	-	W-PS-NZP-M227	-	W-PS-NWP-M227	10	
228	-	W-PS-NZP-M228	-	W-PS-NWP-M228	10	
229	-	W-PS-NZP-M229	-	W-PS-NWP-M229	10	
243	-	W-PS-NZP-M243	-	W-PS-NWP-M243	10	
244	-	W-PS-NZP-M244	-	W-PS-NWP-M244	10	
245	-	W-PS-NZP-M245	-	W-PS-NWP-M245	10	
246	-	W-PS-NZP-M246	-	W-PS-NWP-M246	10	
258	-	W-PS-NZP-M258	-	W-PS-NWP-M258	10	
259	-	W-PS-NZP-M259	-	W-PS-NWP-M259	10	
260	-	W-PS-NZP-M260	-	W-PS-NWP-M260	10	
261	-	W-PS-NZP-M261	-	W-PS-NWP-M261	10	
262	-	W-PS-NZP-M262	-	W-PS-NWP-M262	10	
263	-	W-PS-NZP-M263	-	W-PS-NWP-M263	10	
264	-	W-PS-NZP-M264	-	W-PS-NWP-M264	10	
265	-	W-PS-NZP-M265	-	W-PS-NWP-M265	10	
269	-	W-PS-NZP-M269	-	W-PS-NWP-M269	10	
270	-	W-PS-NZP-M270	-	W-PS-NWP-M270	10	
271	-	W-PS-NZP-M271	-	W-PS-NWP-M271	10	
272	-	W-PS-NZP-M272	-	W-PS-NWP-M272	10	
273	-	W-PS-NZP-M273	-	W-PS-NWP-M273	10	
274	-	W-PS-NZP-M274	-	W-PS-NWP-M274	10	
275	-	W-PS-NZP-M275	-	W-PS-NWP-M275	10	



Zobacz montaż  
Посмотреть монтаж  
See installation



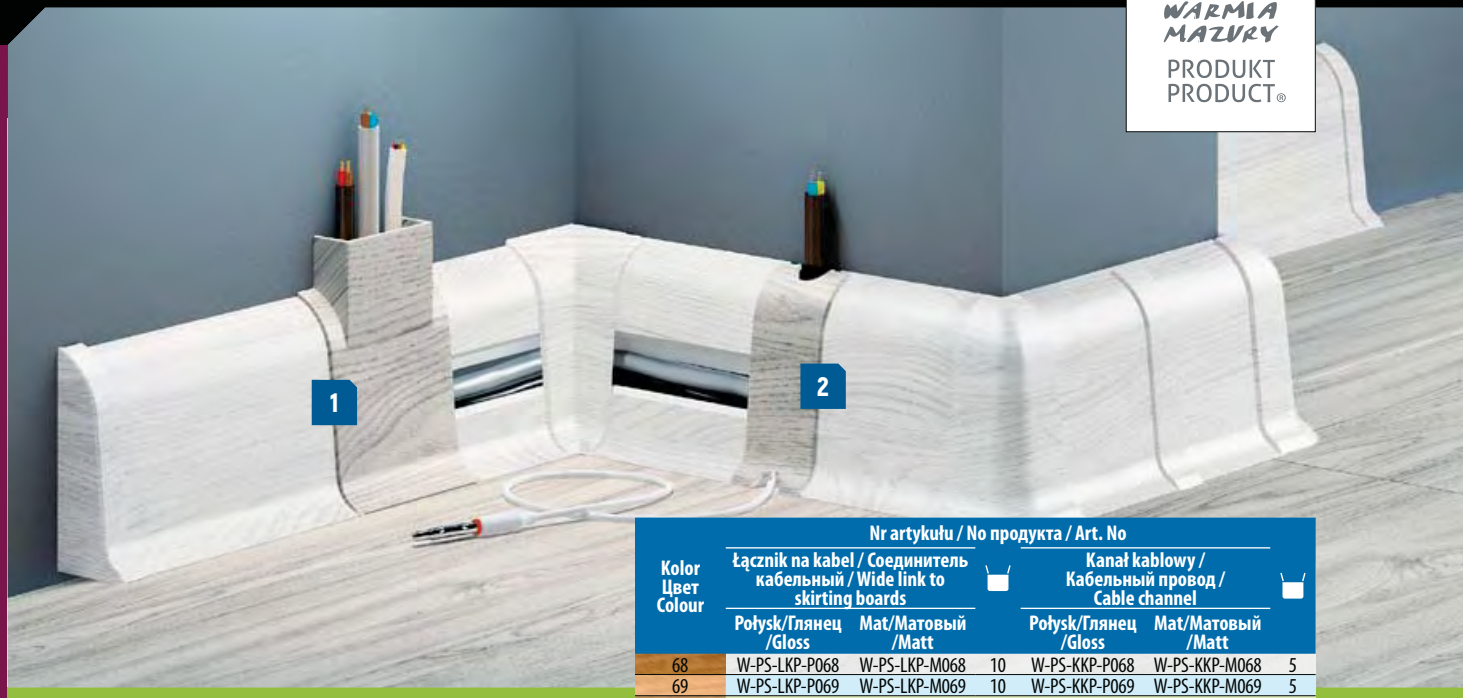

## WYMIARY / РАЗМЕР / DIMENSIONS

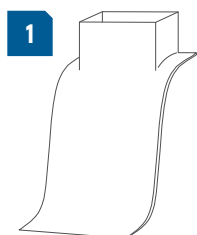
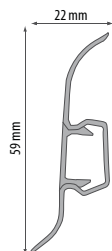

Kanał kablowy  
Кабель-канал  
Wide cable link

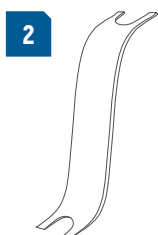

Łącznik na kabel  
Соединитель кабельный  
Narrow cable channel

Kolor Цвет Colour	Nr artykułu / No продукта / Art. No					
	Łącznik na kabel / Соединитель кабельный / Wide link to skirting boards		10	Kanał kablowy / Кабельный провод / Cable channel		5
	Połysek / Глянec /Gloss	Mat / Матовый /Matt		Połysek / Глянec /Gloss	Mat / Матовый /Matt	
68	W-PS-LKP-P068	W-PS-LKP-M068	10	W-PS-KKP-P068	W-PS-KKP-M068	5
69	W-PS-LKP-P069	W-PS-LKP-M069	10	W-PS-KKP-P069	W-PS-KKP-M069	5
72	W-PS-LKP-P072	W-PS-LKP-M072	10	W-PS-KKP-P072	W-PS-KKP-M072	5
77	W-PS-LKP-P077	W-PS-LKP-M077	10	W-PS-KKP-P077	W-PS-KKP-M077	5
78	W-PS-LKP-P078	W-PS-LKP-M078	10	W-PS-KKP-P078	W-PS-KKP-M078	5
79	W-PS-LKP-P079	W-PS-LKP-M079	10	W-PS-KKP-P079	W-PS-KKP-M079	5
84	W-PS-LKP-P084	W-PS-LKP-M084	10	W-PS-KKP-P084	W-PS-KKP-M084	5
85	W-PS-LKP-P085	W-PS-LKP-M085	10	W-PS-KKP-P085	W-PS-KKP-M085	5
88	W-PS-LKP-P088	W-PS-LKP-M088	10	W-PS-KKP-P088	W-PS-KKP-M088	5
89	W-PS-LKP-P089	W-PS-LKP-M089	10	W-PS-KKP-P089	W-PS-KKP-M089	5
90	W-PS-LKP-P090	W-PS-LKP-M090	10	W-PS-KKP-P090	W-PS-KKP-M090	5
91	W-PS-LKP-P091	W-PS-LKP-M091	10	W-PS-KKP-P091	W-PS-KKP-M091	5
92	W-PS-LKP-P092	W-PS-LKP-M092	10	W-PS-KKP-P092	W-PS-KKP-M092	5
93	W-PS-LKP-P093	W-PS-LKP-M093	10	W-PS-KKP-P093	W-PS-KKP-M093	5
94	W-PS-LKP-P094	W-PS-LKP-M094	10	W-PS-KKP-P094	W-PS-KKP-M094	5
95	W-PS-LKP-P095	W-PS-LKP-M095	10	W-PS-KKP-P095	W-PS-KKP-M095	5
101	W-PS-LKP-P101	W-PS-LKP-M101	10	W-PS-KKP-P101	W-PS-KKP-M101	5
102	W-PS-LKP-P102	W-PS-LKP-M102	10	W-PS-KKP-P102	W-PS-KKP-M102	5
104	W-PS-LKP-P104	W-PS-LKP-M104	10	W-PS-KKP-P104	W-PS-KKP-M104	5
105	W-PS-LKP-P105	W-PS-LKP-M105	10	W-PS-KKP-P105	W-PS-KKP-M105	5
106	W-PS-LKP-P106	W-PS-LKP-M106	10	W-PS-KKP-P106	W-PS-KKP-M106	5
107	W-PS-LKP-P107	W-PS-LKP-M107	10	W-PS-KKP-P107	W-PS-KKP-M107	5
108	W-PS-LKP-P108	W-PS-LKP-M108	10	W-PS-KKP-P108	W-PS-KKP-M108	5
109	W-PS-LKP-P109	W-PS-LKP-M109	10	W-PS-KKP-P109	W-PS-KKP-M109	5
112	W-PS-LKP-P112	W-PS-LKP-M112	10	W-PS-KKP-P112	W-PS-KKP-M112	5
115	W-PS-LKP-P115	W-PS-LKP-M115	10	W-PS-KKP-P115	W-PS-KKP-M115	5
116	W-PS-LKP-P116	W-PS-LKP-M116	10	W-PS-KKP-P116	W-PS-KKP-M116	5
117	W-PS-LKP-P117	W-PS-LKP-M117	10	W-PS-KKP-P117	W-PS-KKP-M117	5
118	W-PS-LKP-P118	W-PS-LKP-M118	10	W-PS-KKP-P118	W-PS-KKP-M118	5
119	W-PS-LKP-P119	W-PS-LKP-M119	10	W-PS-KKP-P119	W-PS-KKP-M119	5
122	W-PS-LKP-P122	W-PS-LKP-M122	10	W-PS-KKP-P122	W-PS-KKP-M122	5
124	W-PS-LKP-P124	-	10	W-PS-KKP-P124	-	5
126	W-PS-LKP-P126	W-PS-LKP-M126	10	W-PS-KKP-P126	W-PS-KKP-M126	5
127	W-PS-LKP-P127	W-PS-LKP-M127	10	W-PS-KKP-P127	W-PS-KKP-M127	5
131	W-PS-LKP-P131	W-PS-LKP-M131	10	W-PS-KKP-P131	W-PS-KKP-M131	5
132	W-PS-LKP-P132	W-PS-LKP-M132	10	W-PS-KKP-P132	W-PS-KKP-M132	5
133	W-PS-LKP-P133	-	10	W-PS-KKP-P133	-	5
134	W-PS-LKP-P134	W-PS-LKP-M134	10	W-PS-KKP-P134	W-PS-KKP-M134	5
135	W-PS-LKP-P135	W-PS-LKP-M135	10	W-PS-KKP-P135	W-PS-KKP-M135	5
137	W-PS-LKP-P137	W-PS-LKP-M137	10	W-PS-KKP-P137	W-PS-KKP-M137	5
139	W-PS-LKP-P139	W-PS-LKP-M139	10	W-PS-KKP-P139	W-PS-KKP-M139	5
141	W-PS-LKP-P141	W-PS-LKP-M141	10	W-PS-KKP-P141	W-PS-KKP-M141	5
142	W-PS-LKP-P142	W-PS-LKP-M142	10	W-PS-KKP-P142	W-PS-KKP-M142	5
143	W-PS-LKP-P143	W-PS-LKP-M143	10	W-PS-KKP-P143	W-PS-KKP-M143	5
145	W-PS-LKP-P145	W-PS-LKP-M145	10	W-PS-KKP-P145	W-PS-KKP-M145	5
148	W-PS-LKP-P148	W-PS-LKP-M148	10	W-PS-KKP-P148	W-PS-KKP-M148	5
151	W-PS-LKP-P151	W-PS-LKP-M151	10	W-PS-KKP-P151	W-PS-KKP-M151	5
153	W-PS-LKP-P153	W-PS-LKP-M153	10	W-PS-KKP-P153	W-PS-KKP-M153	5
154	W-PS-LKP-P154	W-PS-LKP-M154	10	W-PS-KKP-P154	W-PS-KKP-M154	5
155	W-PS-LKP-P155	W-PS-LKP-M155	10	W-PS-KKP-P155	W-PS-KKP-M155	5
156	W-PS-LKP-P156	W-PS-LKP-M156	10	W-PS-KKP-P156	W-PS-KKP-M156	5
157	W-PS-LKP-P157	W-PS-LKP-M157	10	W-PS-KKP-P157	W-PS-KKP-M157	5
158	W-PS-LKP-P158	W-PS-LKP-M158	10	W-PS-KKP-P158	W-PS-KKP-M158	5
159	W-PS-LKP-P159	W-PS-LKP-M159	10	W-PS-KKP-P159	W-PS-KKP-M159	5
163	W-PS-LKP-P163	W-PS-LKP-M163	10	W-PS-KKP-P163	W-PS-KKP-M163	5
165	W-PS-LKP-P165	W-PS-LKP-M165	10	W-PS-KKP-P165	W-PS-KKP-M165	5
166	W-PS-LKP-P166	W-PS-LKP-M166	10	W-PS-KKP-P166	W-PS-KKP-M166	5
168	W-PS-LKP-P168	W-PS-LKP-M168	10	W-PS-KKP-P168	W-PS-KKP-M168	5
169	W-PS-LKP-P169	W-PS-LKP-M169	10	W-PS-KKP-P169	W-PS-KKP-M169	5



Zobacz montaż  
Посмотреть монтаж  
See installation



Kolory dostępne do 30.06.2017 / Цвета  
доступны до 30.06.2017 / Colours  
available up to 30.06.2017:  
100, 160, 161, 194, 202, 204, 213,  
214, 215, 217, 218, 223

# NLK, NLP

Kanały kablowe do listwy przypodłogowej  
Кабель-каналы для плинтуса  
Channels to lead out cables from skirting boards

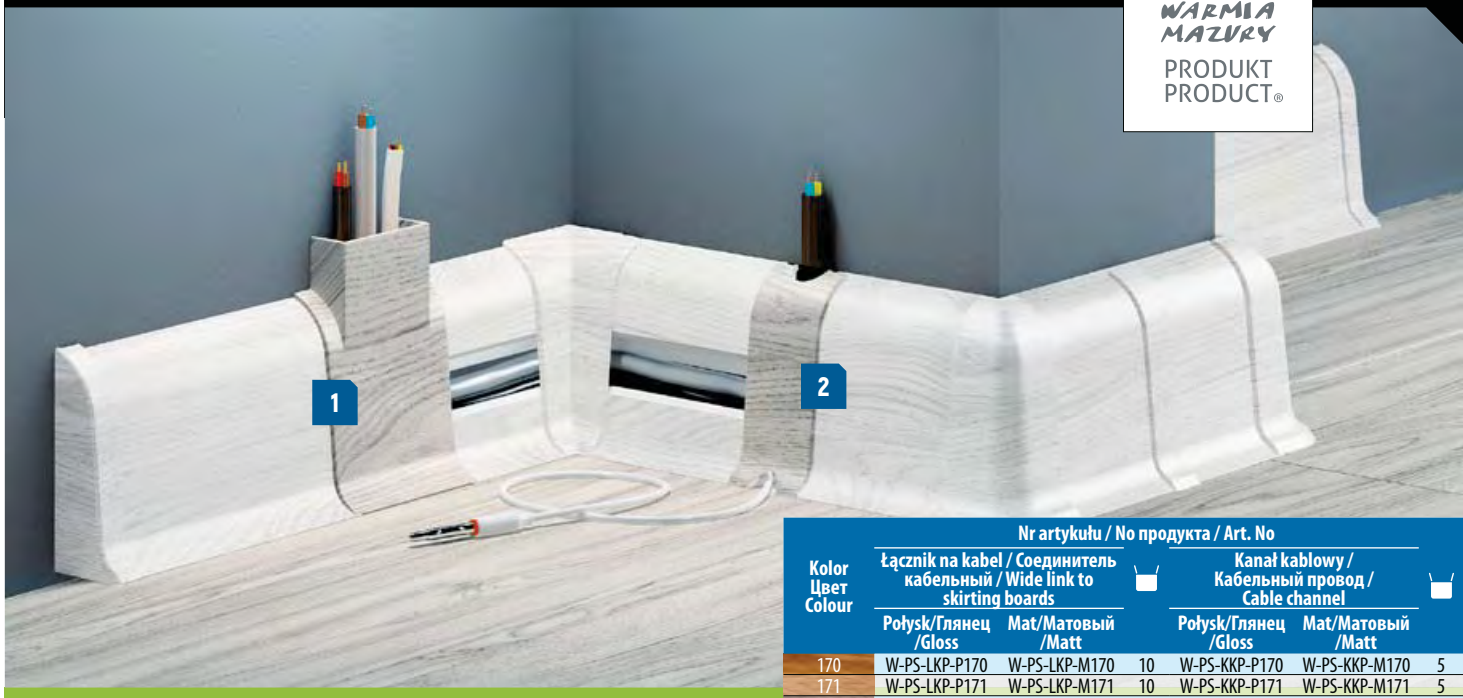

listwy przypodłogowe

## ■ WYMIARY / РАЗМЕР / DIMENSIONS



Zobacz montaż  
Посмотреть монтаж  
See installation



Kolor Цвет Colour	Nr artykułu / No продукта / Art. No					
	Łącznik na kabel / Соединитель кабельный / Wide link to skirting boards		10	Kanał kablowy / Кабельный провод / Cable channel		5
	Połysek/Глянec /Gloss	Mat/Матовый /Matt		Połysek/Глянec /Gloss	Mat/Матовый /Matt	
170	W-PS-LKP-P170	W-PS-LKP-M170	10	W-PS-KKP-P170	W-PS-KKP-M170	5
171	W-PS-LKP-P171	W-PS-LKP-M171	10	W-PS-KKP-P171	W-PS-KKP-M171	5
174	W-PS-LKP-P174	W-PS-LKP-M174	10	W-PS-KKP-P174	W-PS-KKP-M174	5
175	W-PS-LKP-P175	W-PS-LKP-M175	10	W-PS-KKP-P175	W-PS-KKP-M175	5
176	W-PS-LKP-P176	W-PS-LKP-M176	10	W-PS-KKP-P176	W-PS-KKP-M176	5
178	W-PS-LKP-P178	W-PS-LKP-M178	10	W-PS-KKP-P178	W-PS-KKP-M178	5
179	W-PS-LKP-P179	W-PS-LKP-M179	10	W-PS-KKP-P179	W-PS-KKP-M179	5
180	W-PS-LKP-P180	W-PS-LKP-M180	10	W-PS-KKP-P180	W-PS-KKP-M180	5
181	W-PS-LKP-P181	W-PS-LKP-M181	10	W-PS-KKP-P181	W-PS-KKP-M181	5
185	-	W-PS-LKP-M185	10	-	W-PS-KKP-M185	5
186	W-PS-LKP-P186	W-PS-LKP-M186	10	W-PS-KKP-P186	W-PS-KKP-M186	5
189	W-PS-LKP-P189	W-PS-LKP-M189	10	W-PS-KKP-P189	W-PS-KKP-M189	5
190	-	W-PS-LKP-M190	10	-	W-PS-KKP-M190	5
191	W-PS-LKP-P191	W-PS-LKP-M191	10	W-PS-KKP-P191	W-PS-KKP-M191	5
196	W-PS-LKP-P196	W-PS-LKP-M196	10	W-PS-KKP-P196	W-PS-KKP-M196	5
198	W-PS-LKP-P198	W-PS-LKP-M198	10	W-PS-KKP-P198	W-PS-KKP-M198	5
199	W-PS-LKP-P199	W-PS-LKP-M199	10	W-PS-KKP-P199	W-PS-KKP-M199	5
200	W-PS-LKP-P200	W-PS-LKP-M200	10	W-PS-KKP-P200	W-PS-KKP-M200	5
201	-	W-PS-LKP-M201	10	-	W-PS-KKP-M201	5
203	-	W-PS-LKP-M203	10	-	W-PS-KKP-M203	5
205	-	W-PS-LKP-M205	10	-	W-PS-KKP-M205	5
206	-	W-PS-LKP-M206	10	-	W-PS-KKP-M206	5
207	-	W-PS-LKP-M207	10	-	W-PS-KKP-M207	5
208	-	W-PS-LKP-M208	10	-	W-PS-KKP-M208	5
209	-	W-PS-LKP-M209	10	-	W-PS-KKP-M209	5
210	-	W-PS-LKP-M210	10	-	W-PS-KKP-M210	5
211	-	W-PS-LKP-M211	10	-	W-PS-KKP-M211	5
212	-	W-PS-LKP-M212	10	-	W-PS-KKP-M212	5
216	-	W-PS-LKP-M216	10	-	W-PS-KKP-M216	5
219	-	W-PS-LKP-M219	10	-	W-PS-KKP-M219	5
220	-	W-PS-LKP-M220	10	-	W-PS-KKP-M220	5
221	-	W-PS-LKP-M221	10	-	W-PS-KKP-M221	5
222	-	W-PS-LKP-M222	10	-	W-PS-KKP-M222	5
224	-	W-PS-LKP-M224	10	-	W-PS-KKP-M224	5
225	-	W-PS-LKP-M225	10	-	W-PS-KKP-M225	5
226	-	W-PS-LKP-M226	10	-	W-PS-KKP-M226	5
227	-	W-PS-LKP-M227	10	-	W-PS-KKP-M227	5
228	-	W-PS-LKP-M228	10	-	W-PS-KKP-M228	5
229	-	W-PS-LKP-M229	10	-	W-PS-KKP-M229	5
243	-	W-PS-LKP-M243	10	-	W-PS-KKP-M243	5
244	-	W-PS-LKP-M244	10	-	W-PS-KKP-M244	5
245	-	W-PS-LKP-M245	10	-	W-PS-KKP-M245	5
246	-	W-PS-LKP-M246	10	-	W-PS-KKP-M246	5
258	-	W-PS-LKP-M258	10	-	W-PS-KKP-M258	5
259	-	W-PS-LKP-M259	10	-	W-PS-KKP-M259	5
260	-	W-PS-LKP-M260	10	-	W-PS-KKP-M260	5
261	-	W-PS-LKP-M261	10	-	W-PS-KKP-M261	5
262	-	W-PS-LKP-M262	10	-	W-PS-KKP-M262	5
263	-	W-PS-LKP-M263	10	-	W-PS-KKP-M263	5
264	-	W-PS-LKP-M264	10	-	W-PS-KKP-M264	5
265	-	W-PS-LKP-M265	10	-	W-PS-KKP-M265	5
269	-	W-PS-LKP-M269	10	-	W-PS-KKP-M269	5
270	-	W-PS-LKP-M270	10	-	W-PS-KKP-M270	5
271	-	W-PS-LKP-M271	10	-	W-PS-KKP-M271	5
272	-	W-PS-LKP-M272	10	-	W-PS-KKP-M272	5
273	-	W-PS-LKP-M273	10	-	W-PS-KKP-M273	5
274	-	W-PS-LKP-M274	10	-	W-PS-KKP-M274	5
275	-	W-PS-LKP-M275	10	-	W-PS-KKP-M275	5

# LED LINE

Pasek transparentny LED LINE  
Прозрачная полоска LED LINE  
LED LINE transparent strip

listwy przypodłogowe



## ZASTOSOWANIE / ПРИМЕНЕНИЕ / APPLICATION

Pasek transparentny LED LINE do listwy PREMIUM pozwala na umieszczenie oświetlenia ledowego efektownie podkreślającego światłem wybrane elementy. Przy zastosowaniu drugiego niezależnego źródła zasilania może stanowić oświetlenie awaryjne, ewakuacyjne. Doskonałe rozwiązanie dla pomieszczeń, które nie wymagają ciągłego silnego oświetlenia, np. długie korytarze.

Прозрачная лента LED LINE к плинтусу PREMIUM позволяет монтировать в нем светодиоды LED, эффективно подсвечивающие необходимые детали. При использовании второго независимого источника питания может использоваться как аварийное освещение или эвакуационное. Идеальное решение для помещений, которые не требуют постоянного интенсивного освещения (например, коридоры).

LED LINE Transparent Strip for PREMIUM Skirting Board allows for inserting led lights tape which adds a special light effect along selected elements. With additional second independent source of power supply it may serve as secondary or emergency exit lights. It is perfect solution for rooms, that do not require continuous strong lights, e.g. long corridors.

## AKCESORIA / АКЦЕССУАРЫ / ACCESSORIES



Taśma ledowa  
Лента светодиодов  
LED strip



Zasilacz  
Источник питания  
Power adapter

1	Kolor Цвет Colour	Nr artykułu No продукта Art. No	Długość Длина Length	
	transparentny / прозрачный / transparent	W-PC-LED-000-250	2,5 m	20
	mleczny / молочный / milky	W-PC-LED-01-250	2,5 m	20

2	Kolor Цвет Colour	Nr artykułu No продукта Art. No	Długość Длина Length	
	biały / белый / white	T-TL-LED5-01-500*	5 m	1
	czerwony / красный / red	T-TL-LED5-02-500*	5 m	1
	niebieski / синий / blue	T-TL-LED5-03-500*	5 m	1
	zielony / зеленый / green	T-TL-LED5-04-500*	5 m	1
	żółty / желтый / yellow	T-TL-LED5-05-500*	5 m	1

3	Nr artykułu No продукта Art. No	Moc Мощность Power	
	T-TZ-L12V5A*	60 W	1

\* Do wyczerpania zapasów / Товар доступен до окончания запасов на складе / Till stock lasts



# DUO

## Listwa przypodłogowa DUO

Плинтус DUO

DUO skirting board

listwy przypodłogowe



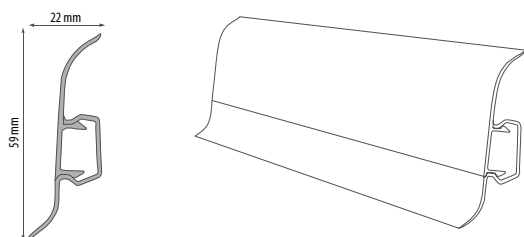

Kolor Цвет Colour	Nr artykułu No продукта Art. No	Długość Длина Length	
68	W-PC-DL-M068-250*	2,5 m	40
69	W-PC-DL-M069-250*	2,5 m	40
72	W-PC-DL-M072-250	2,5 m	40
77	W-PC-DL-M077-250*	2,5 m	40
84	W-PC-DL-M084-250*	2,5 m	40
85	W-PC-DL-M085-250	2,5 m	40
91	W-PC-DL-M091-250*	2,5 m	40
92	W-PC-DL-M092-250*	2,5 m	40
93	W-PC-DL-M093-250	2,5 m	40
95	W-PC-DL-M095-250*	2,5 m	40
101	W-PC-DL-M101-250*	2,5 m	40
102	W-PC-DL-M102-250*	2,5 m	40
104	W-PC-DL-M104-250*	2,5 m	40
105	W-PC-DL-M105-250*	2,5 m	40
106	W-PC-DL-M106-250	2,5 m	40
107	W-PC-DL-M107-250	2,5 m	40
135	W-PC-DL-M135-250	2,5 m	40
141	W-PC-DL-M141-250*	2,5 m	40
143	W-PC-DL-M143-250*	2,5 m	40
151	W-PC-DL-M151-250*	2,5 m	40

### WYMIARY / РАЗМЕР / DIMENSIONS

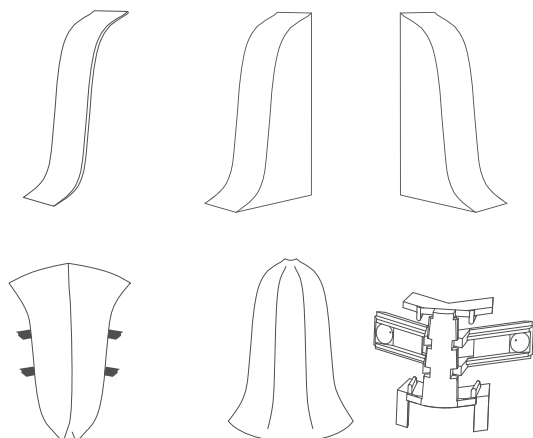

### AKCESORIA / АКЦЕССУАРЫ / ACCESSORIES



Kolor Цвет Colour	Nr artykułu / No продукта / Art. No				
	Narożnik zewnętrzny Внешний угол Outside corner	Narożnik wewnętrzny Внутренний угол Inside corner	Zasłepki (para) Заглушки (пара) End stops (pair)	Łącznik Соединитель Link	
68	W-PS-NZ2D-M068*	W-PS-NW2D-M068*	W-PS-ZLPD-M068*	W-PS-LL2D-M068*	2
69	W-PS-NZ2D-M069*	W-PS-NW2D-M069*	W-PS-ZLPD-M069*	W-PS-LL2D-M069*	2
72	W-PS-NZ2D-M072	W-PS-NW2D-M072	W-PS-ZLPD-M072	W-PS-LL2D-M072	2
77	W-PS-NZ2D-M077*	W-PS-NW2D-M077*	W-PS-ZLPD-M077*	W-PS-LL2D-M077*	2
84	W-PS-NZ2D-M084*	W-PS-NW2D-M084*	W-PS-ZLPD-M084*	W-PS-LL2D-M084*	2
85	W-PS-NZ2D-M085	W-PS-NW2D-M085	W-PS-ZLPD-M085	W-PS-LL2D-M085	2
91	W-PS-NZ2D-M091*	W-PS-NW2D-M091*	W-PS-ZLPD-M091*	W-PS-LL2D-M091*	2
92	W-PS-NZ2D-M092*	W-PS-NW2D-M092*	W-PS-ZLPD-M092*	W-PS-LL2D-M092*	2
93	W-PS-NZ2D-M093	W-PS-NW2D-M093	W-PS-ZLPD-M093	W-PS-LL2D-M093	2
95	W-PS-NZ2D-M095*	W-PS-NW2D-M095*	W-PS-ZLPD-M095*	W-PS-LL2D-M095*	2
101	W-PS-NZ2D-M101*	W-PS-NW2D-M101*	W-PS-ZLPD-M101*	W-PS-LL2D-M101*	2
102	W-PS-NZ2D-M102*	W-PS-NW2D-M102*	W-PS-ZLPD-M102*	W-PS-LL2D-M102*	2
104	W-PS-NZ2D-M104*	W-PS-NW2D-M104*	W-PS-ZLPD-M104*	W-PS-LL2D-M104*	2
105	W-PS-NZ2D-M105*	W-PS-NW2D-M105*	W-PS-ZLPD-M105*	W-PS-LL2D-M105*	2
106	W-PS-NZ2D-M106	W-PS-NW2D-M106	W-PS-ZLPD-M106	W-PS-LL2D-M106	2
107	W-PS-NZ2D-M107	W-PS-NW2D-M107	W-PS-ZLPD-M107	W-PS-LL2D-M107	2
135	W-PS-NZ2D-M135	W-PS-NW2D-M135	W-PS-ZLPD-M135	W-PS-LL2D-M135	2
141	W-PS-NZ2D-M141*	W-PS-NW2D-M141*	W-PS-ZLPD-M141*	W-PS-LL2D-M141*	2
143	W-PS-NZ2D-M143*	W-PS-NW2D-M143*	W-PS-ZLPD-M143*	W-PS-LL2D-M143*	2
151	W-PS-NZ2D-M151*	W-PS-NW2D-M151*	W-PS-ZLPD-M151*	W-PS-LL2D-M151*	2



\* Do wyczerpania zapasów / Товар доступен до окончания запасов на складе / Till stock lasts

# SLIM

Listwa przypodłogowa SLIM

SLIM Плинтус SLIM

SLIM skirting board

listwy przypodłogowe



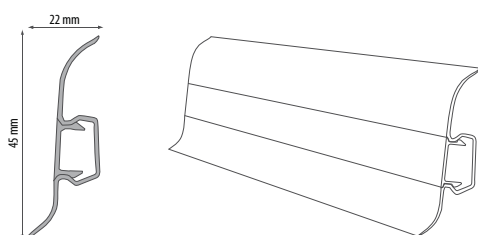

## WYMIARY / РАЗМЕР / DIMENSIONS

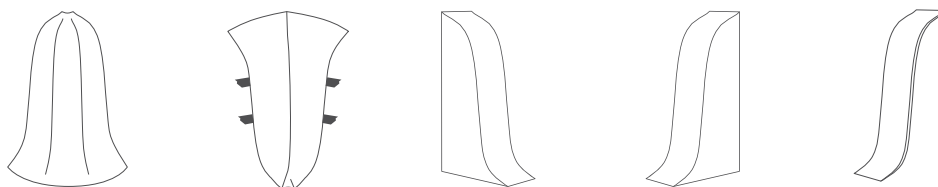

Kolor Цвет Colour	Nr artykułu No продукта Art. No	Długość Длина Length	
94	W-PC-SL-M094-250	2,5 m	40
130	W-PC-SL-M130-250*	2,5 m	40
137	W-PC-SL-M137-250	2,5 m	40
141	W-PC-SL-M141-250	2,5 m	40
158	W-PC-SL-M158-250	2,5 m	40
176	W-PC-SL-M176-250	2,5 m	40

## AKCESORIA / АКЦЕССУАРЫ / ACCESSORIES



Kolor Цвет Colour	Nr artykułu / No продукта / Art. No					
	Narożnik zewnętrzny Внешний угол Outside corner	Narożnik wewnętrzny Внутренний угол Inside corner	Zasłepka lewa Заглушка левая Left end stop	Zasłepka prawa Заглушка правая Right end stop	Łącznik Соединитель Link	
94	W-PS-NZS-M094	W-PS-NWS-M094	W-PS-ZLS-M094	W-PS-ZPS-M094	W-PS-LLS-M094	10
130	W-PS-NZS-M130*	W-PS-NWS-M130*	W-PS-ZLS-M130*	W-PS-ZPS-M130*	W-PS-LLS-M130*	10
137	W-PS-NZS-M137	W-PS-NWS-M137	W-PS-ZLS-M137	W-PS-ZPS-M137	W-PS-LLS-M137	10
141	W-PS-NZS-M141	W-PS-NWS-M141	W-PS-ZLS-M141	W-PS-ZPS-M141	W-PS-LLS-M141	10
158	W-PS-NZS-M158	W-PS-NWS-M158	W-PS-ZLS-M158	W-PS-ZPS-M158	W-PS-LLS-M158	10
176	W-PS-NZS-M176	W-PS-NWS-M176	W-PS-ZLS-M176	W-PS-ZPS-M176	W-PS-LLS-M176	10



\* Do wyczerpania zapasów / Товар доступен до окончания запасов на складе / Till stock lasts



Kolor Цвет Colour	Nr artykułu No продукта Art. No	Długość Длина Length	
089	W-PC-HL-M089-250	2,5 m	20
104	W-PC-HL-M104-250	2,5 m	20
105	W-PC-HL-M105-250	2,5 m	20
106	W-PC-HL-M106-250	2,5 m	20
126	W-PC-HL-M126-250	2,5 m	20
127	W-PC-HL-M127-250	2,5 m	20
135	W-PC-HL-M135-250	2,5 m	20
141	W-PC-HL-M141-250	2,5 m	20
142	W-PC-HL-M142-250	2,5 m	20
163	W-PC-HL-M163-250	2,5 m	20
175	W-PC-HL-M175-250	2,5 m	20
230	W-PC-HL-M230-250	2,5 m	20
231	W-PC-HL-M231-250	2,5 m	20
232	W-PC-HL-M232-250	2,5 m	20
233	W-PC-HL-M233-250	2,5 m	20
234	W-PC-HL-M234-250	2,5 m	20
235	W-PC-HL-M235-250	2,5 m	20
236	W-PC-HL-M236-250	2,5 m	20
240	W-PC-HL-M240-250	2,5 m	20
241	W-PC-HL-M241-250	2,5 m	20
242	W-PC-HL-M242-250	2,5 m	20
267	W-PC-HL-M267-250	2,5 m	20
268	W-PC-HL-M268-250	2,5 m	20

## ZASTOSOWANIE / ПРИМЕНЕНИЕ / APPLICATION

Listwa o szerokości 23,4 mm i wysokości 75 mm precyzyjnie maskuje przeszerzenie dylatacyjne. Wysoki profil listwy idealnie podkreśli prestiż eleganckiej podłogi. HI-LINE posiada bogaty system akcesoriów wykończeniowych. Jest łatwa i szybka w montażu, co zostanie docenione przez osobę instalującą.

Плинтус шириной 23,4 мм идеально маскирует щели. Высокий плинтус придаст напольным покрытиям элегантный вид. К HI-LINE прилагается разнообразная фурнитура. Простой и быстрый монтаж плинтуса оценит каждый мастер.

This 23.4 mm wide skirting board masks precisely dilatation gaps. Its high profile emphasizes perfectly prestige of elegant floors. HI-LINE is equipped in a complete system of accessories. Installers appreciate its easy and fast fixing.

## WYMIARY / РАЗМЕР / DIMENSIONS

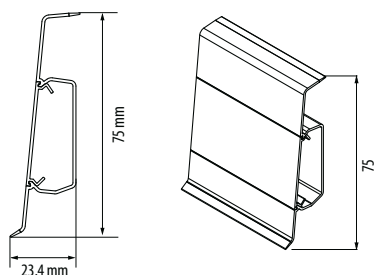

## AKCESORIA / АКЦЕССУАРЫ / ACCESSORIES

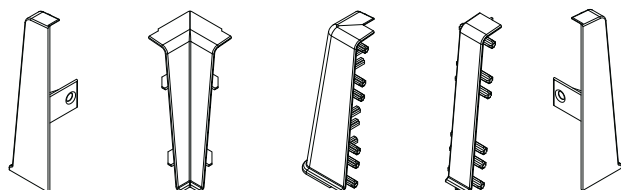

Kolor Цвет Colour	Nr artykułu / No продукта / Art. No				
	Narożnik zewnętrzny Внешний угол Outside corner	Narożnik wewnętrzny Внутренний угол Inside corner	Zasłepki (komplet) Заглушки (набор) End stops (set)	Łącznik Соединитель Link	
089	W-PS-NZ2HL-M089	W-PS-NW2HL-M089	W-PS-ZLPHL-M089	W-PS-LL2HL-M089	2
104	W-PS-NZ2HL-M104	W-PS-NW2HL-M104	W-PS-ZLPHL-M104	W-PS-LL2HL-M104	2
105	W-PS-NZ2HL-M105	W-PS-NW2HL-M105	W-PS-ZLPHL-M105	W-PS-LL2HL-M105	2
106	W-PS-NZ2HL-M106	W-PS-NW2HL-M106	W-PS-ZLPHL-M106	W-PS-LL2HL-M106	2
126	W-PS-NZ2HL-M126	W-PS-NW2HL-M126	W-PS-ZLPHL-M126	W-PS-LL2HL-M126	2
127	W-PS-NZ2HL-M127	W-PS-NW2HL-M127	W-PS-ZLPHL-M127	W-PS-LL2HL-M127	2
135	W-PS-NZ2HL-M135	W-PS-NW2HL-M135	W-PS-ZLPHL-M135	W-PS-LL2HL-M135	2
141	W-PS-NZ2HL-M141	W-PS-NW2HL-M141	W-PS-ZLPHL-M141	W-PS-LL2HL-M141	2
142	W-PS-NZ2HL-M142	W-PS-NW2HL-M142	W-PS-ZLPHL-M142	W-PS-LL2HL-M142	2
163	W-PS-NZ2HL-M163	W-PS-NW2HL-M163	W-PS-ZLPHL-M163	W-PS-LL2HL-M163	2
175	W-PS-NZ2HL-M175	W-PS-NW2HL-M175	W-PS-ZLPHL-M175	W-PS-LL2HL-M175	2
230	W-PS-NZ2HL-M230	W-PS-NW2HL-M230	W-PS-ZLPHL-M230	W-PS-LL2HL-M230	2
231	W-PS-NZ2HL-M231	W-PS-NW2HL-M231	W-PS-ZLPHL-M231	W-PS-LL2HL-M231	2
232	W-PS-NZ2HL-M232	W-PS-NW2HL-M232	W-PS-ZLPHL-M232	W-PS-LL2HL-M232	2
233	W-PS-NZ2HL-M233	W-PS-NW2HL-M233	W-PS-ZLPHL-M233	W-PS-LL2HL-M233	2
234	W-PS-NZ2HL-M234	W-PS-NW2HL-M234	W-PS-ZLPHL-M234	W-PS-LL2HL-M234	2
235	W-PS-NZ2HL-M235	W-PS-NW2HL-M235	W-PS-ZLPHL-M235	W-PS-LL2HL-M235	2
236	W-PS-NZ2HL-M236	W-PS-NW2HL-M236	W-PS-ZLPHL-M236	W-PS-LL2HL-M236	2
240	W-PS-NZ2HL-M240	W-PS-NW2HL-M240	W-PS-ZLPHL-M240	W-PS-LL2HL-M240	2
241	W-PS-NZ2HL-M241	W-PS-NW2HL-M241	W-PS-ZLPHL-M241	W-PS-LL2HL-M241	2
242	W-PS-NZ2HL-M242	W-PS-NW2HL-M242	W-PS-ZLPHL-M242	W-PS-LL2HL-M242	2
267	W-PS-NZ2HL-M267	W-PS-NW2HL-M267	W-PS-ZLPHL-M267	W-PS-LL2HL-M267	2
268	W-PS-NZ2HL-M268	W-PS-NW2HL-M268	W-PS-ZLPHL-M268	W-PS-LL2HL-M268	2



# HI-LINE PRESTIGE

Listwa przypodłogowa HI-LINE PRESTIGE

Напольный плинтус HI-LINE PRESTIGE

HI-LINE PRESTIGE skirting board

NOWOŚĆ!  
НОВИНКА!  
NEW!

listwy przypodłogowe

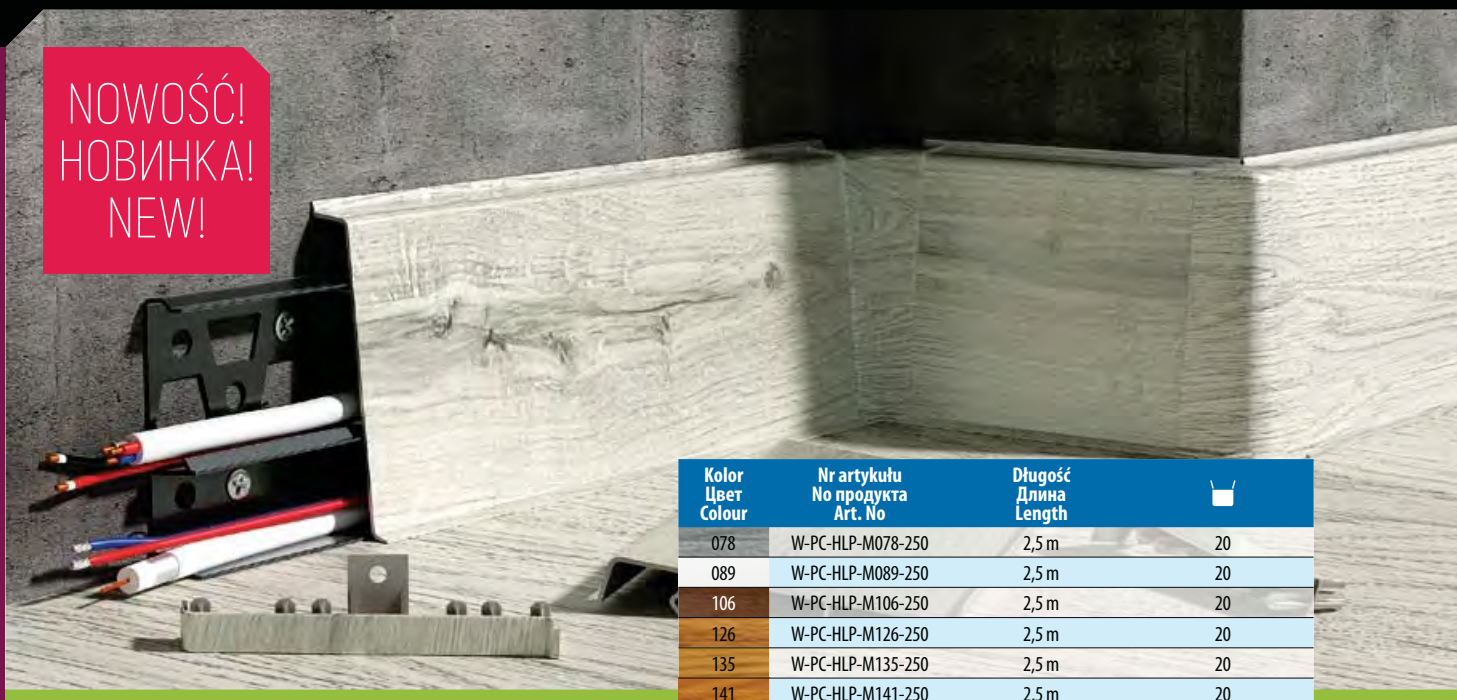

## ZASTOSOWANIE / ПРИМЕНЕНИЕ / APPLICATION

To obecnie jedna z najbardziej eleganckich listew przypodłogowych na rynku, a to przede wszystkim przez jednolitą, gładką strukturę, wysoki profil, dostępność wielu wariantów kolorystycznych, a także bogaty system akcesoriów wykończeniowych. Dodatkowo Hi-Line Prestige jest niezwykle łatwa w montażu i demontażu, co jest docenione nawet przez najbardziej wymagających użytkowników.

В настоящее время данный плинтус является одним из самых элегантных напольных плинтусов на рынке. Его достоинства - это однородная гладкая структура лицевой части, высота, многообразие цветов, а также разнообразные комплектующие. Вдобавок к этому плинтус Hi-Line Prestige необычайно легок в монтаже и демонтаже, что ценят самые требовательные покупатели.

Now it is one of the most elegant skirting boards on the market, mainly through a uniform smooth structure, height, variety of colors, and complete system of accessories. Additionally, Hi-Line Prestige skirting board is easy to assemble and disassemble, which allows to meet requirements of most demanding users.

## WYMIARY / РАЗМЕР / DIMENSIONS

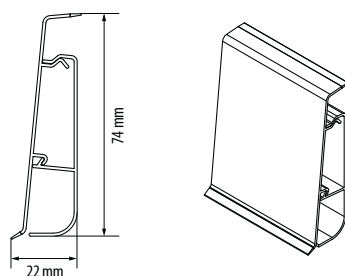

## AKCESORIA / АКЦЕССУАРЫ / ACCESSORIES

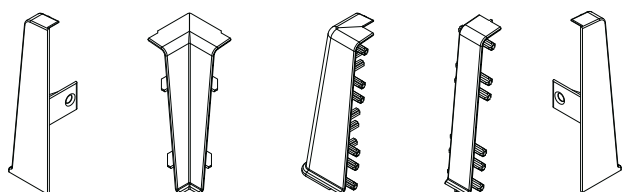

Kolor Цвет Colour	Nr artykułu No продукта Art. No	Długość Длина Length	
078	W-PC-HLP-M078-250	2,5 m	20
089	W-PC-HLP-M089-250	2,5 m	20
106	W-PC-HLP-M106-250	2,5 m	20
126	W-PC-HLP-M126-250	2,5 m	20
135	W-PC-HLP-M135-250	2,5 m	20
141	W-PC-HLP-M141-250	2,5 m	20
142	W-PC-HLP-M142-250	2,5 m	20
145	W-PC-HLP-M145-250	2,5 m	20
157	W-PC-HLP-M157-250	2,5 m	20
158	W-PC-HLP-M158-250	2,5 m	20
163	W-PC-HLP-M163-250	2,5 m	20
175	W-PC-HLP-M175-250	2,5 m	20
208	W-PC-HLP-M208-250	2,5 m	20
232	W-PC-HLP-M232-250	2,5 m	20
236	W-PC-HLP-M236-250	2,5 m	20
247	W-PC-HLP-M247-250	2,5 m	20
253	W-PC-HLP-M253-250	2,5 m	20
256	W-PC-HLP-M256-250	2,5 m	20
266	W-PC-HLP-M266-250	2,5 m	20

Kolor Цвет Colour	Nr artykułu / No продукта / Art. No				
	Narożnik zewewnętrzny Внешний угол Outside corner	Narożnik wewnętrzny Внутренний угол Inside corner	Zasłepki (komplet) Заглушки (набор) End stops (set)	Łącznik Соединитель Link	
078	W-PS-NZ2HL-M078	W-PS-NW2HL-M078	W-PS-ZLPHL-M078	W-PS-LL2HL-M078	2
089	W-PS-NZ2HL-M089	W-PS-NW2HL-M089	W-PS-ZLPHL-M089	W-PS-LL2HL-M089	2
106	W-PS-NZ2HL-M106	W-PS-NW2HL-M106	W-PS-ZLPHL-M106	W-PS-LL2HL-M106	2
126	W-PS-NZ2HL-M126	W-PS-NW2HL-M126	W-PS-ZLPHL-M126	W-PS-LL2HL-M126	2
135	W-PS-NZ2HL-M135	W-PS-NW2HL-M135	W-PS-ZLPHL-M135	W-PS-LL2HL-M135	2
141	W-PS-NZ2HL-M141	W-PS-NW2HL-M141	W-PS-ZLPHL-M141	W-PS-LL2HL-M141	2
142	W-PS-NZ2HL-M142	W-PS-NW2HL-M142	W-PS-ZLPHL-M142	W-PS-LL2HL-M142	2
145	W-PS-NZ2HL-M145	W-PS-NW2HL-M145	W-PS-ZLPHL-M145	W-PS-LL2HL-M145	2
157	W-PS-NZ2HL-M157	W-PS-NW2HL-M157	W-PS-ZLPHL-M157	W-PS-LL2HL-M157	2
158	W-PS-NZ2HL-M158	W-PS-NW2HL-M158	W-PS-ZLPHL-M158	W-PS-LL2HL-M158	2
163	W-PS-NZ2HL-M163	W-PS-NW2HL-M163	W-PS-ZLPHL-M163	W-PS-LL2HL-M163	2
175	W-PS-NZ2HL-M175	W-PS-NW2HL-M175	W-PS-ZLPHL-M175	W-PS-LL2HL-M175	2
208	W-PS-NZ2HL-M208	W-PS-NW2HL-M208	W-PS-ZLPHL-M208	W-PS-LL2HL-M208	2
232	W-PS-NZ2HL-M232	W-PS-NW2HL-M232	W-PS-ZLPHL-M232	W-PS-LL2HL-M232	2
236	W-PS-NZ2HL-M236	W-PS-NW2HL-M236	W-PS-ZLPHL-M236	W-PS-LL2HL-M236	2
247	W-PS-NZ2HL-M247	W-PS-NW2HL-M247	W-PS-ZLPHL-M247	W-PS-LL2HL-M247	2
253	W-PS-NZ2HL-M253	W-PS-NW2HL-M253	W-PS-ZLPHL-M253	W-PS-LL2HL-M253	2
256	W-PS-NZ2HL-M256	W-PS-NW2HL-M256	W-PS-ZLPHL-M256	W-PS-LL2HL-M256	2
266	W-PS-NZ2HL-M266	W-PS-NW2HL-M266	W-PS-ZLPHL-M266	W-PS-LL2HL-M266	2

# LISTWY PVC DO MALOWANIA

Напольный плинтус под покраску  
Skirting board for painting



## PREMIUM

NOWOŚĆ!  
НОВИНКА!  
NEW!

Kolor Цвет Colour	Nr artykułu No продукта Art. No	Długość Длина Length	
Biały	W-PC-PR-D089-250	2,5 m	40



## HI-LINE

NOWOŚĆ!  
НОВИНКА!  
NEW!

Kolor Цвет Colour	Nr artykułu No продукта Art. No	Długość Длина Length	
Biały	W-PC-HL-D089-250	2,5 m	20



## HI-LINE PRESTIGE

NOWOŚĆ!  
НОВИНКА!  
NEW!

Kolor Цвет Colour	Nr artykułu No продукта Art. No	Długość Длина Length	
Biały	W-PC-HLP-D089-250	2,5 m	20

 Do malowania listew należy używać farb akrylowych.  
Для покраски плинтусов следует использовать акриловые краски.  
Paint skirting boards with acrylic paints.

listwy przypodłogowe

# LP59, LP80, LP100

Listwa cokołowa aluminiowa  
Профиль цокольный алюминиевый  
Aluminum sockle plinth

listwy przypodłogowe

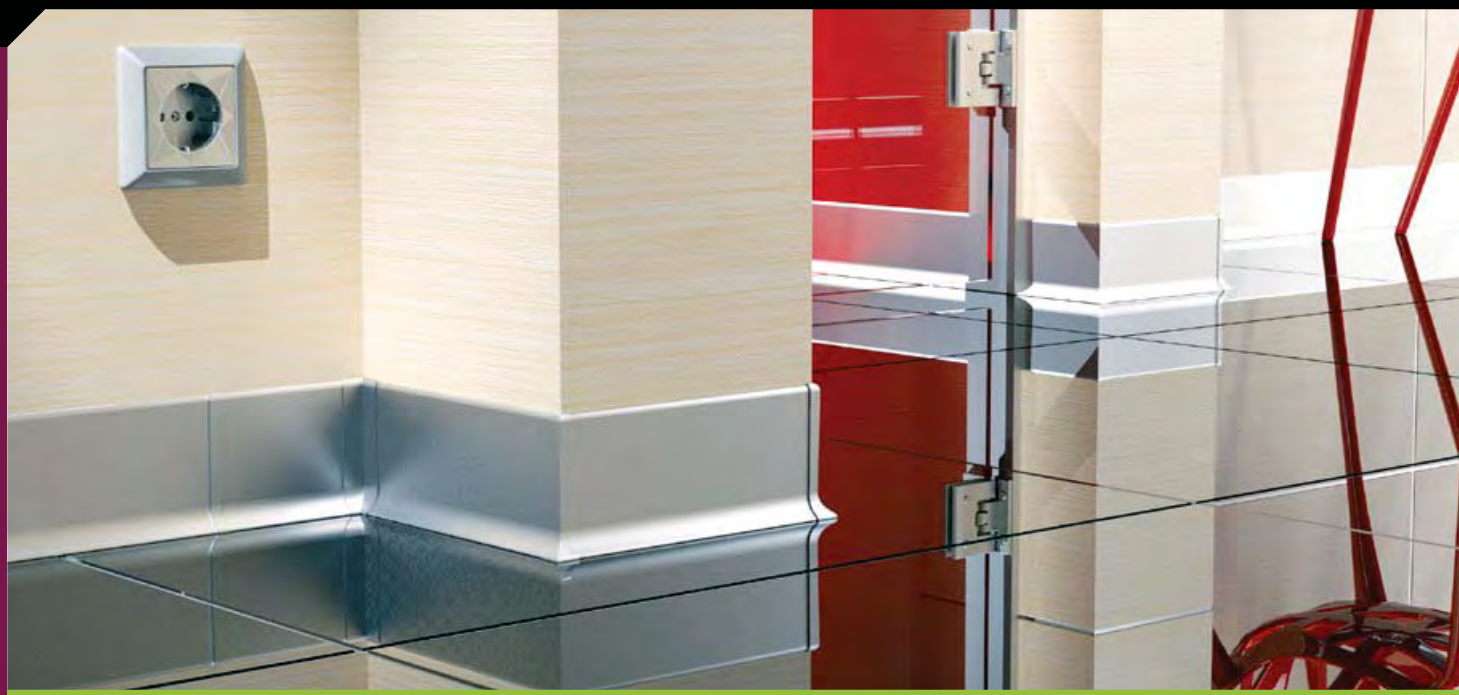

## WYMIARY / РАЗМЕР / DIMENSIONS

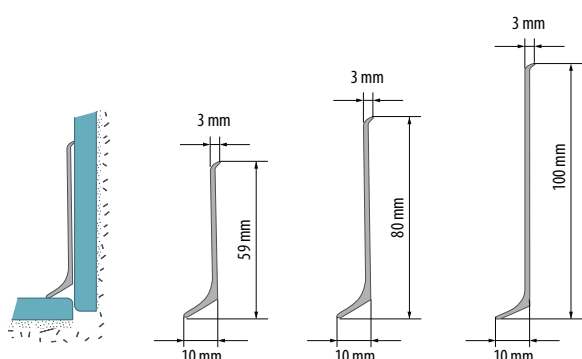

Kolor Цвет Colour	Nr artykułu No продукта Art. No	Długość Длина Length	
Srebrny	W-AL-LP59-C0-250	2,5 m	10
	W-AL-LP80-C0-250	2,5 m	10
	W-AL-LP100-C0-250	2,5 m	10



## AKCESORIA PVC / АКЦЕССУАРЫ ПВХ / PVC ACCESSORIES



Kolor Цвет Colour	Nr artykułu / No продукта / Art. No				
	Narożnik zewnętrzny Внешний угол Outside corner	Narożnik wewnętrzny Внутренний угол Inside corner	Zasłepki lewa + prawa Заглушка левая + правая Left and right end stops	Łącznik Соединитель Link	
Srebrny	W-PS-NZ259-MAL	W-PS-NW259-MAL	W-PS-ZLP59-MAL	W-PS-LL259-MAL	2
	W-PS-NZ280-MAL	W-PS-NW280-MAL	W-PS-ZLP80-MAL	W-PS-LL280-MAL	2
	W-PS-NZ2100-MAL	W-PS-NW2100-MAL	W-PS-ZLP100-MAL	W-PS-LL2100-MAL	2

# LP 55

Listwa przypodłogowa aluminiowa  
Алюминиевый плинтус  
Aluminium skirting board

listwy przypodłogowe

## ZASTOSOWANIE / ПРИМЕНЕНИЕ / APPLICATION

Przypodłogowa listwa aluminiowa podkreśla prestiż eleganckiej podłogi. Kompletny system połączeń wykonanych z PCV pozwala na ukrycie kabli wewnątrz listwy. Środkowa, otwierana część pozwala na szybkie przeprowadzenie przewodów kablowych.

Алюминиевый плинтус используется как в отделке помещений офисов, так и в жилых помещениях, особенно оформленных в стиле High-Tech и модерн. Он прекрасно вписывается в современные дизайнерские решения. Соединительные аксессуары, изготовленные из ПВХ, а также центральная открываемая часть плинтуса позволяют быстро проложить и скрыть кабели внутри плинтуса.

The aluminium skirting board underlines the prestige of elegant floors. Together with complete system of PVC connectors it allows for masking various cables. The central, easy to open part provides fast laying of cables.

## WYMIARY / РАЗМЕР / DIMENSIONS

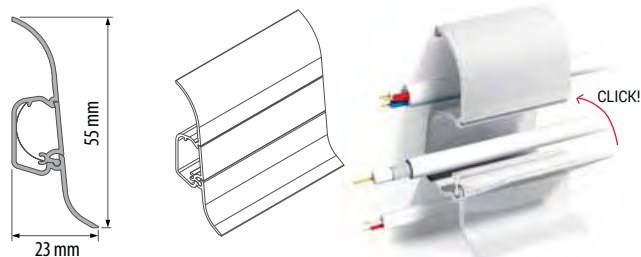

Kolor Цвет Colour	Nr artykułu No продукта Art. No	Długość Длина Length	
Srebrny	W-AL-LP55-C0-250	2,5 m	10

## AKCESORIA PVC / АКЦЕССУАРЫ ПВХ / PVC ACCESSORIES



Kolor Цвет Colour	Nr artykułu / No продукта / Art.No					
	Narożnik zewnętrzny Внешний угол Outside corner	Narożnik wewnętrzny Внутренний угол Inside corner	Zaślepka lewa Заглушка левая Left end stop	Zaślepka prawa Заглушка правая Right end stop	Łącznik Соединитель Link	
Srebrny	W-PS-NZ55-MAL	W-PS-NW55-MAL	W-PS-ZL55-MAL	W-PS-ZP55-MAL	W-PS-LL55-MAL	10

## KOLORYSTYKA LISTEW PRZYPODŁOGOWYCH DREWNIANYCH SUPERB

ЦВЕТОВАЯ ГАММА ДЕРЕВЯННЫХ ПЛИНТУСОВ SUPERB

RANGE OF COLOURS – SUPERB WOODEN SKIRTING BOARD

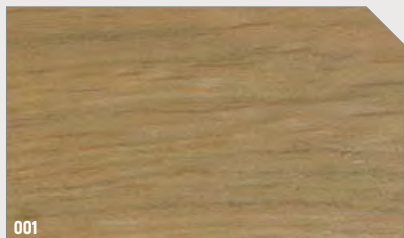

001

Dąb klasyczny  
Дуб классический  
Classic Oak



002

Dąb biały  
Дуб белый  
White Oak



003

Dąb Stovi  
Дуб стови  
Stovi Oak

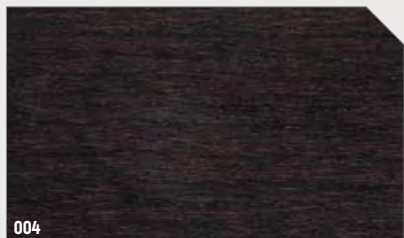

004

Dąb czarny  
Дуб черный  
Black Oak



005

Dąb Kongo  
Дуб Конго  
Kongo Oak



006

Dąb strukturalny  
Дуб структурный  
Structural Oak

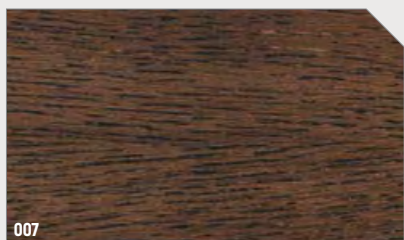

007

Dąb Koviza  
Дуб Ковиза  
Koviza Oak



009

Dąb brązowy  
Дуб коричневый  
Brown Oak

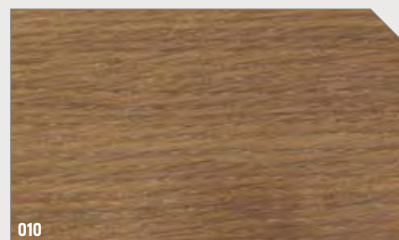

010

Dąb stary  
Дуб старый  
Old Oak

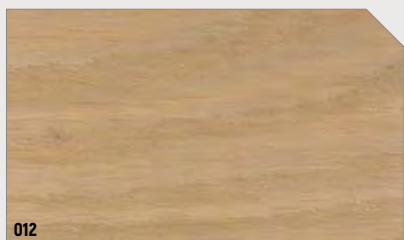

012

Dąb rustykalny  
Дуб рустикальный  
Rustic Oak

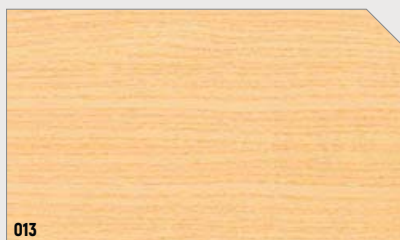

013

Klon  
Клен  
Maple



014

Dąb naturalny  
Дуб естественный  
Natural Oak

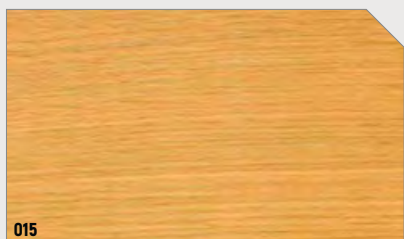

015

Dąb lakierowany  
Дуб лакированный  
Lacquered Oak

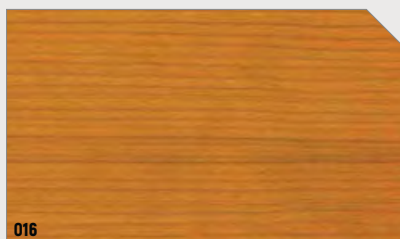

016

Wiśnia lakierowana  
Вишня лакированная  
Lacquered Cherry

# SUPERB

Listwa przypodłogowa drewniana  
Деревянный плинтус  
Wooden skirting board

listwy przypodłogowe

## ZASTOSOWANIE / ПРИМЕНЕНИЕ / APPLICATION

Listwa przypodłogowa SUPERB wykonana jest z wysokogatunkowego selekcjonowanego drewna liściastego. Zewnętrzna struktura pokryta jest laminatem fornirowym w strukturze drewna. Występuje w bogatej gamie kolorystycznej pozwalającej na wykończenie każdej podłogi tworząc harmonijne połączenie.

Деревянный плинтус SUPERB изготовлен из высококачественной древесины лиственных деревьев. Верхний слой шпонируемый, «под дерево». Богатая цветовая гамма позволит подобрать плинтус к любому напольному покрытию.

The Superb skirting board is made from a high class selected deciduous tree wood. Its outer structure is laminated with wood structure veneer. It is available in a wide range of colours providing finish for any floor, creating a harmonized connection.

## WYMIARY / РАЗМЕР / DIMENSIONS

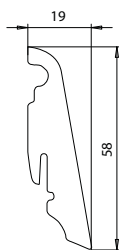

## МОНТАЖ ЛИСТЫ / КРЕПЛЕНИЕ ДЛЯ ПЛИНТУСА / FIXING ELEMENT



Kolor Цвет Colour	Nr artykułu No продукта Art. No	Długość Длина Length	
001	T-LD-G58-SU60L-001-220	2,2 m	10
002	T-LD-G58-SU60L-002-220	2,2 m	10
003	T-LD-G58-SU60L-003-220	2,2 m	10
004	T-LD-G58-SU60L-004-220	2,2 m	10
005	T-LD-G58-SU60L-005-220	2,2 m	10
006	T-LD-G58-SU60L-006-220*	2,2 m	10
007	T-LD-G58-SU60L-007-220	2,2 m	10
009	T-LD-G58-SU60L-009-220	2,2 m	10
010	T-LD-G58-SU60L-010-220	2,2 m	10
012	T-LD-G58-SU60L-012-220	2,2 m	10
013	T-LD-G58-SU60L-013-220	2,2 m	10
014	T-LD-G58-SU60L-014-220	2,2 m	10
015	T-LD-G58-SU60L-015-220	2,2 m	10
016	T-LD-G58-SU60L-016-220*	2,2 m	10



\* Do wyczerpania zapasów / Товар доступен до окончания запасов на складе / Till stock lasts

Nr artykułu  
No продукта  
Art. No



T-MD-GC30

30

30

# ELEGANCE

Listwa przypodłogowa ELEGANCE  
Напольный плинтус ELEGANCE  
ELEGANCE skirting boards

listwy przypodłogowe



## ■ ZASTOSOWANIE / ПРИМЕНЕНИЕ / APPLICATION

Listwy przypodłogowe Elegance z polistyrenu ekstrudowanego to nowy produkt, który szybko zdobywa uznanie wśród nawet najbardziej wymagających użytkowników. Oprócz eleganckiego wyglądu listwy charakteryzuje wiele zalet. Do atutów przemawiających za listwą Elegance możemy zaliczyć możliwość malowania jej na dowolny kolor lub po prostu malowania na ten sam kolor co ścianę. Wówczas listwa tworzy ze ścianą swego rodzaju monolit, co wygląda bardzo efektownie. Kolejnymi zaletami są odporność listwy na wilgoć, maskowanie kabli urządzeń medialnych oraz zakończeń tapet, trwałość. Dodatkowo listwy Elegance są proste w docinaniu i montażu, a po zainstalowaniu tworzą niewidoczne połączenia. Listwy montowane są za pomocą szybkooschnącego kleju do sztukaterii – Creativa.

Напольный плинтус Элеганс из полистирола – это новый продукт, который быстро завоевал сердца даже самых привередливых покупателей. Кроме элегантной формы плинтус имеет много дополнительных достоинств, среди которых, к примеру, возможность покраски плинтуса в любой цвет или в тот же самый, что и стена. В этом случае плинтус выглядит эффектно, как неотъемлемая часть стены. Очередные достоинства – устойчивость плинтуса к влажности, маскировка различных проводов, а также концов обоев, прочность. Также плинтусы Элеганс просто подогнать по размеру и монтировать, при этом места их стыков невидимы. Плинтусы крепятся к стене с помощью быстро сохнущего клея Креатива для лепного декора.

Elegance skirting boards made from extruded polystyrene are the new products successfully winning recognition among most demanding users. Apart from elegant appearance, there are more advantages to it, like possibility of painting it any colour or simply the same colour as a wall. Then the skirting would create a kind of monolith with an attractive look. Other advantages are resistance to humidity, masking of cables for media applications and finish of wallpapers, durability. Additionally Elegance skirting boards are simple in cutting and assembling, and after installation they create invisible connection lines. Elegance skirting boards are installed with the use of fast drying self-adhesive for stuccowork – Creativa.



malowanie na dowolny kolor  
painting in any colour  
покраска в любой цвет



malowanie ze ścianą  
painting together with the wall  
покраска вместе со стенами



proste cięcie  
simple cutting  
легко режется



niewidoczne połączenia  
invisible joints  
невидимые соединения



produkt odporny na wilgoć  
product resistant to humidity  
влагостойкая продукция



Zobacz montaż  
Посмотреть монтаж  
See installation

YouTube

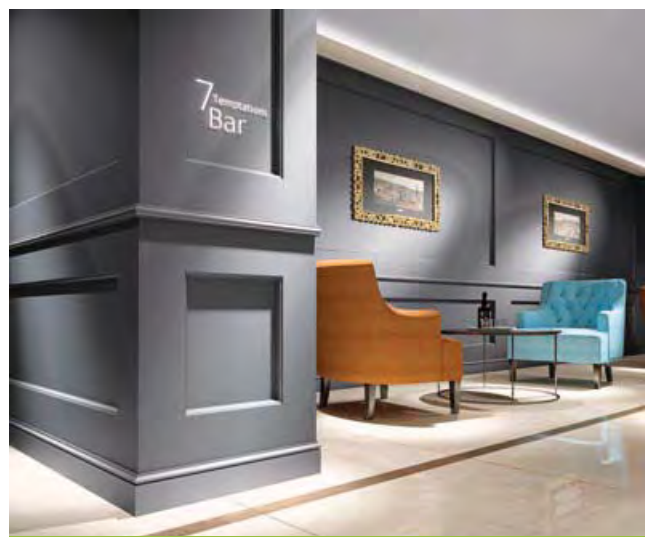

## KOLORYSTYKA LISTEW PRZYPODŁOGOWYCH ELEGANCE

ЦВЕТОВАЯ ГАММА ПЛИНТУСОВ ELEGANCE

RANGE OF COLOURS – ELEGANCE SKIRTING BOARDS



101

Biały  
Белый  
White



T101

Biały satyna  
Белый сатин  
White sateen

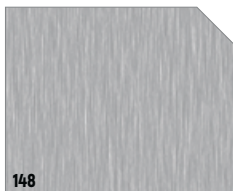

148

Srebrny szczotkowany  
Серебряный брашированный  
Brushed silver

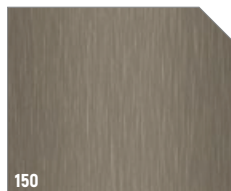



150

Szampań szczotkowany  
Шампань брашированный  
Brushed champagne

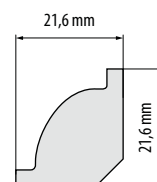

LPC-01



Kolor Цвет Colour	Nr artykułu No продукта Art. No	Długość Длина Length	
101	W-LS-LPC-01-101-244	2,44 m	100
T101	W-LS-LPC-01-T101-244	2,44 m	100



LPC-04

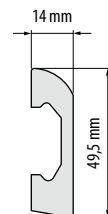

Kolor Цвет Colour	Nr artykułu No продукта Art. No	Długość Длина Length	
101	W-LS-LPC-04-101-244	2,44 m	40
T101	W-LS-LPC-04-T101-244	2,44 m	40



# ELEGANCE

Listwa przypodłogowa ELEGANCE  
Напольный плинтус ELEGANCE  
ELEGANCE skirting boards

listwy przypodłogowe



LPC-06

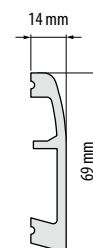

Kolor Цвет Colour	Nr artykułu No продукта Art. No	Długość Длина Length	
101	W-LS-LPC-06-101-244	2,44 m	30
T101	W-LS-LPC-06-T101-244	2,44 m	30
148	T-LS-LPC-06-148-244	2,44 m	30
150	T-LS-LPC-06-150-244	2,44 m	30



LPC-07

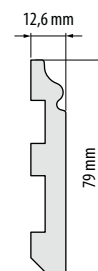

Kolor Цвет Colour	Nr artykułu No продукта Art. No	Długość Длина Length	
101	W-LS-LPC-07-101-244	2,44 m	25
T101	W-LS-LPC-07-T101-244	2,44 m	25



LPC-08

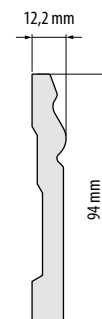

Kolor Цвет Colour	Nr artykułu No продукта Art. No	Długość Длина Length	
101	W-LS-LPC-08-101-244	2,44 m	23
T101	W-LS-LPC-08-T101-244	2,44 m	23

# ELEGANCE

Listwa przypodłogowa ELEGANCE  
Напольный плинтус ELEGANCE  
ELEGANCE skirting boards



LPC-09

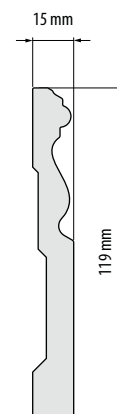

Kolor Цвет Colour	Nr artykułu No продукта Art. No	Długość Длина Length	
101	W-LS-LPC-09-101-244	2,44 m	16
T101	W-LS-LPC-09-T101-244	2,44 m	16



LPC-11

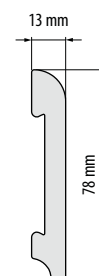



Kolor Цвет Colour	Nr artykułu No продукта Art. No	Długość Длина Length	
101	W-LS-LPC-11-101-244	2,44 m	28
T101	W-LS-LPC-11-T101-244	2,44 m	28
148	T-LS-LPC-11-148-244	2,44 m	28
150	T-LS-LPC-11-150-244	2,44 m	28

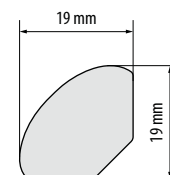

LPC-12



Kolor Цвет Colour	Nr artykułu No продукта Art. No	Długość Длина Length	
101	W-LS-LPC-12-101-244	2,44 m	100
T101	W-LS-LPC-12-T101-244*	2,44 m	100

 \* Do wyczerpania zapasów / Товар доступен до окончания запасов на складе / Till stock lasts

# ELEGANCE

Listwa przypodłogowa ELEGANCE

Напольный плинтус ELEGANCE

ELEGANCE skirting boards

listwy przypodłogowe

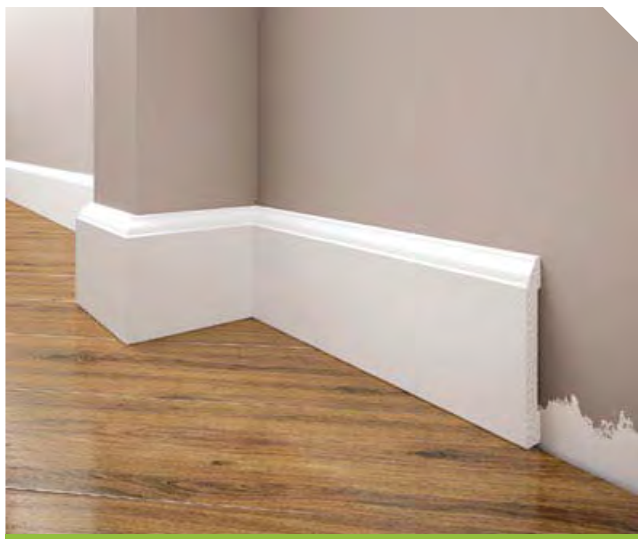

## LPC-15

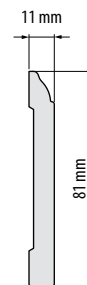

Kolor Цвет Colour	Nr artykułu No продукта Art. No	Długość Длина Length	
101	W-LS-LPC-15-101-244	2,44 m	29
T101	W-LS-LPC-15-T101-244	2,44 m	29



## LPC-16

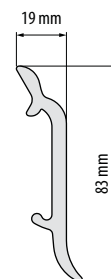

Kolor Цвет Colour	Nr artykułu No продукта Art. No	Długość Длина Length	
101	W-LS-LPC-16-101-244	2,44 m	27
T101	W-LS-LPC-16-T101-244	2,44 m	27
-	T-LS-LPC-16C-000	-	100



## LPC-18

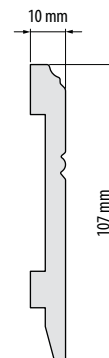

Kolor Цвет Colour	Nr artykułu No продукта Art. No	Długość Длина Length	
101	W-LS-LPC-18-101-244	2,44 m	30
T101	W-LS-LPC-18-T101-244	2,44 m	30

# ELEGANCE

Listwa przypodłogowa ELEGANCE  
 Напольный плинтус ELEGANCE  
 ELEGANCE skirting boards

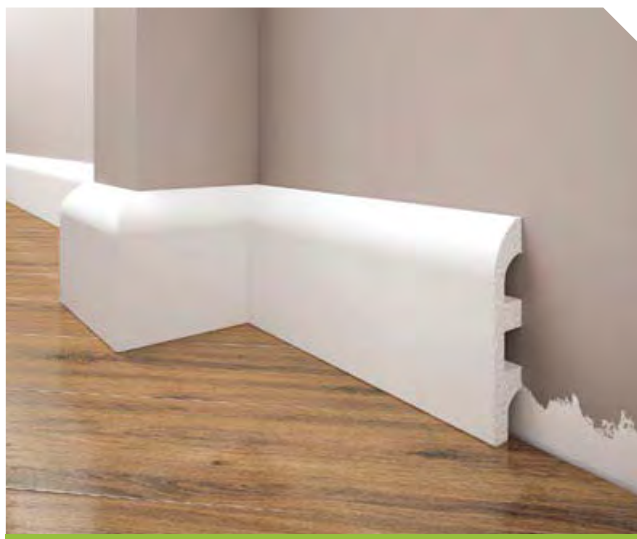

LPC-19

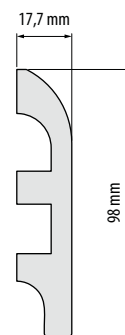

Kolor Цвет Colour	Nr artykułu No продукта Art. No	Długość Длина Length	
101	W-LS-LPC-19-101-244	2,44 m	16
T101	W-LS-LPC-19-T101-244	2,44 m	16



LPC-20

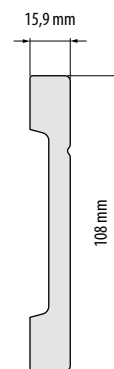

Kolor Цвет Colour	Nr artykułu No продукта Art. No	Długość Длина Length	
101	W-LS-LPC-20-101-244	2,44 m	18
T101	W-LS-LPC-20-T101-244	2,44 m	18
148	T-LS-LPC-20-148-244	2,44 m	18
150	T-LS-LPC-20-150-244	2,44 m	18



LPC-22

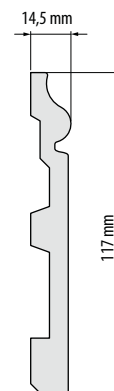

Kolor Цвет Colour	Nr artykułu No продукта Art. No	Długość Длина Length	
101	W-LS-LPC-22-101-244	2,44 m	16
T101	W-LS-LPC-22-T101-244	2,44 m	16

# ELEGANCE

Listwa przypodłogowa ELEGANCE  
Напольный плинтус ELEGANCE  
ELEGANCE skirting boards

listwy przypodłogowe

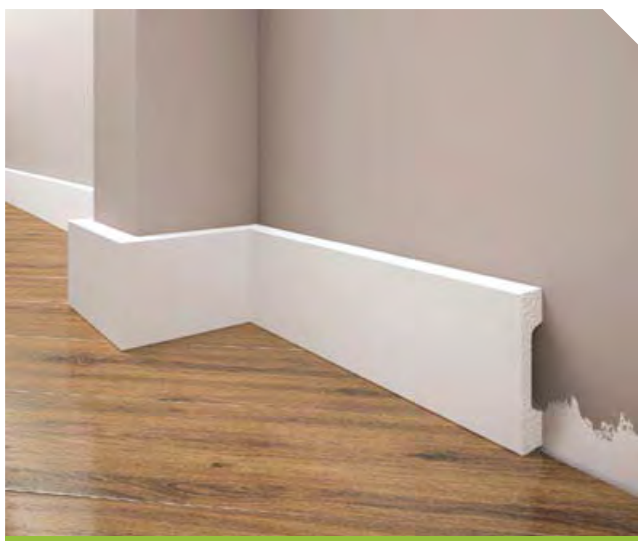

LPC-23

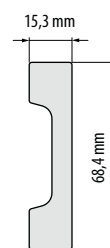

Kolor Цвет Colour	Nr artykułu No продукта Art. No	Długość Длина Length	
101	W-LS-LPC-23-101-244	2,44 m	27
T101	W-LS-LPC-23-T101-244	2,44 m	27
148	T-LS-LPC-23-148-244	2,44 m	27
150	T-LS-LPC-23-150-244	2,44 m	27



LPC-24

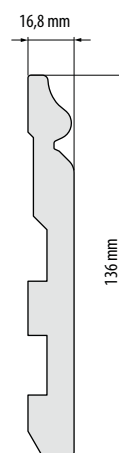

Kolor Цвет Colour	Nr artykułu No продукта Art. No	Długość Длина Length	
101	W-LS-LPC-24-101-244	2,44 m	12
T101	W-LS-LPC-24-T101-244	2,44 m	12



LPC-25

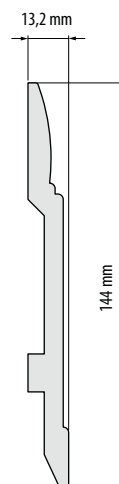

Kolor Цвет Colour	Nr artykułu No продукта Art. No	Długość Длина Length	
101	W-LS-LPC-25-101-244	2,44 m	18
T101	W-LS-LPC-25-T101-244	2,44 m	18

# ELEGANCE

Listwa przypodłogowa ELEGANCE

Напольный плинтус ELEGANCE

ELEGANCE skirting boards



LPC-26

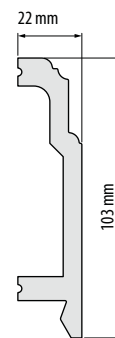

Kolor Цвет Colour	Nr artykułu No продукта Art. No	Długość Длина Length	
101	W-LS-LPC-26-101-244	2,44 m	16
T101	W-LS-LPC-26-T101-244	2,44 m	16



LPC-27

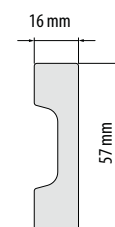

Kolor Цвет Colour	Nr artykułu No продукта Art. No	Długość Длина Length	
101	W-LS-LPC-27-101-244	2,44 m	30
T101	W-LS-LPC-27-T101-244	2,44 m	30



LPC-28

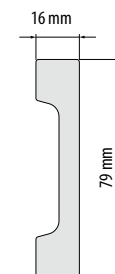

Kolor Цвет Colour	Nr artykułu No продукта Art. No	Długość Длина Length	
101	W-LS-LPC-28-101-244	2,44 m	25
T101	W-LS-LPC-28-T101-244	2,44 m	25

# ELEGANCE

Listwa przypodłogowa ELEGANCE  
Напольный плинтус ELEGANCE  
ELEGANCE skirting boards

listwy przypodłogowe



LPC-29

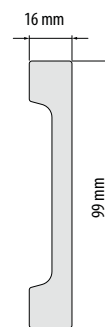

Kolor Цвет Colour	Nr artykułu No продукта Art. No	Długość Длина Length	
101	W-LS-LPC-29-101-244	2,44 m	18
T101	W-LS-LPC-29-T101-244	2,44 m	18



LPC-30



Kolor Цвет Colour	Nr artykułu No продукта Art. No	Długość Длина Length	
101	W-LS-LPC-30-101-244	2,44 m	14
T101	W-LS-LPC-30-T101-244	2,44 m	14



LPC-31

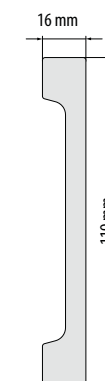

Kolor Цвет Colour	Nr artykułu No продукта Art. No	Długość Длина Length	
101	W-LS-LPC-31-101-244	2,44 m	15
T101	W-LS-LPC-31-T101-244	2,44 m	15

# ELEGANCE

## Listwa przypodłogowa ELEGANCE

Напольный плинтус ELEGANCE

ELEGANCE skirting boards



NOWOŚĆ!  
НОВИНКА!  
NEW!

### LPC-32

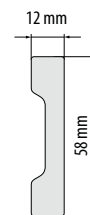



Kolor Цвет Colour	Nr artykułu No продукта Art. No	Długość Длина Length	
101	W-LS-LPC-32-101-244	2,44 m	42
T101	W-LS-LPC-32-T101-244	2,44 m	42

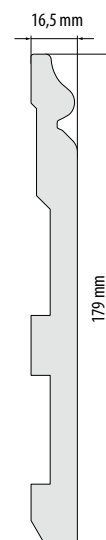

NOWOŚĆ!  
НОВИНКА!  
NEW!

### LPC-33





Kolor Цвет Colour	Nr artykułu No продукта Art. No	Długość Длина Length	
101	W-LS-LPC-33-101-244	2,44 m	10
T101	W-LS-LPC-33-T101-244	2,44 m	10

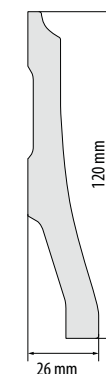

NOWOŚĆ!  
НОВИНКА!  
NEW!

### LPC-34



Kolor Цвет Colour	Nr artykułu No продукта Art. No	Długość Длина Length	
101	W-LS-LPC-34-101-244	2,44 m	14
T101	W-LS-LPC-34-T101-244	2,44 m	14



# ELEGANCE

Listwa przypodłogowa ELEGANCE  
Напольный плинтус ELEGANCE  
ELEGANCE skirting boards

listwy przypodłogowe



NOWOŚĆ!  
НОВИНКА!  
NEW!

## LPC-35

Kolor Цвет Colour	Nr artykułu No продукта Art. No	Długość Длина Length	
101	W-LS-LPC-35-101-244	2,44 m	14
T101	W-LS-LPC-35-T101-244	2,44 m	14

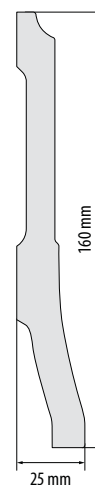

NOWOŚĆ!  
НОВИНКА!  
NEW!

## LK-01

Kolor Цвет Colour	Nr artykułu No продукта Art. No	Długość Длина Length	
101	W-LS-LK-01-101-244	2,44 m	11
T101	W-LS-LK-01-T101-244	2,44 m	11

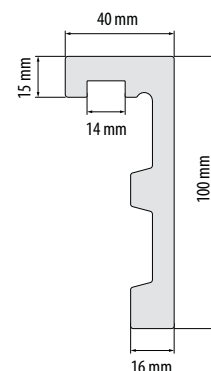

## T-AP-KLL-C310

### KLEJ DO ŁĄCZEŃ SZTUKATERII CREATIVA

Клей соединительный Креатива для лепнины  
Creativa adhesive for connecting stucco elements

## T-AP-KLM-C300

### KLEJ MONTAŻOWY DO SZTUKATERII CREATIVA

Клей монтажный Креатива для лепнины  
Creativa adhesive for installing stucco to walls

Nr artykułu No продукта Art. No	Pojemność Объем Capacity	
T-AP-KLL-C310	310 ml	15
T-AP-KLM-C300	300 ml	15

## KOLORYSTYKA LISTEW MDF

ЦВЕТОВАЯ ГАММА ПЛИНТУСОВ ИЗ МДФ

RANGE OF COLOURS – MDF SKIRTING BOARDS

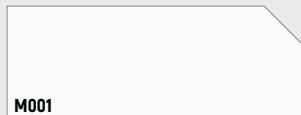

**M001**  
Biały matowy  
Белый матовый  
White matt

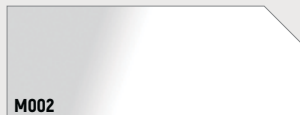

**M002**  
Biały połysk  
Белый глянец  
White gloss



**M003**  
Tatuaż  
Татуировка  
Tattoo



**M004**  
Ołówki  
Карандаши  
Pencils



**M005**  
Grass  
Трава



**M006**  
Jeans  
Джинсовый

## KOLORYSTYKA LAMINOWANYCH LISTEW MDF

ЦВЕТОВАЯ ГАММА ПЛИНТУСОВ ИЗ МДФ ЛАМИНИРОВАННЫХ

RANGE OF COLOURS – LAMINATED MDF SKIRTING BOARDS

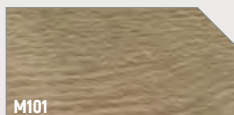

**M101**  
Dąb Gragrant  
Дуб Грагрант  
Gragrant Oak



**M102**  
Dąb Espresso  
Дуб Эспрессо  
Espresso Oak

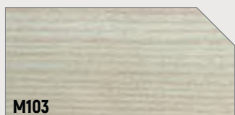

**M103**  
Dąb popielaty  
Дуб пепельный  
Ash Oak



**M104**  
Dąb Merbau  
Дуб Мербау  
Merbau Oak



**M105**  
Dąb krystaliczny  
Дуб кристалльный  
Crystalline Oak



**M106**  
Dąb kremowy  
Дуб кремовый  
Creme Oak

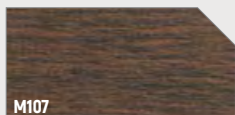

**M107**  
Orzech  
Орех  
Walnut

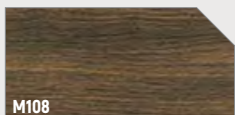

**M108**  
Dąb antyczny  
Дуб античный  
Antique Oak



**M109**  
Dąb mglisty  
Дуб мглистый  
Misty Oak



**M110**  
Dąb szary  
Дуб серый  
Grey Oak

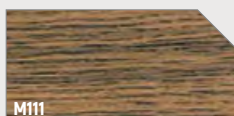

**M111**  
Dąb Warehouse  
Дуб Варехаус  
Warehouse Oak

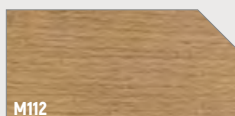

**M112**  
Dąb czerwony  
Дуб красный  
Red Oak



**M118**  
Dąb Baleary  
Дуб Балеари  
Baleary Oak



**M119**  
Dąb Celtycki  
Дуб Кельтский  
Celtic Oak



**M120**  
Dąb Oxford  
Дуб Оксфорд  
Oxford Oak

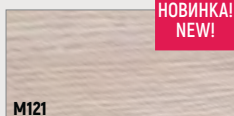

**M121**  
Dąb Murano  
Дуб Мурано  
Murano Oak



**M122**  
Dąb Avero  
Дуб Аверо  
Avero Oak



**M123**  
Dąb Popiel  
Дуб пепельный  
Ash Oak



**M124**  
Dąb Jasmin  
Дуб Жасмин  
Jasmine Oak



**M125**  
Dąb Skalisty  
Скалистый дуб  
Rocky Oak



**M126**  
Route 66



**M127**  
Sapeli  
Сапели



**M128**  
Orzech  
Орех  
Walnut



**M129**  
Pecan Wisconsin  
Пекан Висконсин



**M130**  
Oiled Slate  
Сланец



**M131**  
Dąb Cognac  
Дуб коньячный  
Cognac Oak



Kolor Цвет Colour	Nr artykułu No продукта Art. No	Długość Длина Length	
M001	T-LP-MDFU050-FU51L-M001-240	2,4 m	10
M001	T-LP-MDFU058-FU62L-M001-240	2,4 m	10
M001	T-LP-MDFU082-FU82L-M001-240	2,4 m	10
M001	T-LP-MDFU080-FU85L-M001-240**	2,4 m	10
M001	T-LP-MDFU115-FU116L-M001-240	2,4 m	10
M001	T-LP-MDFU120-FU119L-M001-240**	2,4 m	5
M002	T-LP-MDFU058-RP062L-M002-240**	2,4 m	10
M002	T-LP-MDFU080-FU84L-M002-240**	2,4 m	10
M003	T-LP-MDFU080-FU84L-M003-240*	2,4 m	10
M004	T-LP-MDFU080-FU84L-M004-240	2,4 m	10
M005	T-LP-MDFU080-FU84L-M005-240*	2,4 m	10
M006	T-LP-MDFU080-FU84L-M006-240*	2,4 m	10

\*\* ⚠ Listwa pokryta lakierem – nie malować / Плинтус покрыт лаком – не красить / This skirting boards is covered with lacquer – do not paint it!

## ■ ZASTOSOWANIE / ПРИМЕНЕНИЕ / APPLICATION

Listwa przypodłogowa MDF wykonana jest z rozwióknionej tkanki drzewnej poprzez spłśnienie jej i uformowanie pod dużym ciśnieniu do postaci funkcjonalnej listwy. Zewnętrzna powierzchnia listwy pokryta izolantem, lakierem podkładowym oraz lakierem wierzchnim. Listwy MDF firmy Cezar mogą być malowane farbami akrylowymi według preferencji kolorystycznej użytkowników.

Плинтус напольный из МДФ изготовлен из спрессованных волокон древесины, с приданием необходимой формы путем сжатия под высоким давлением. Наружняя сторона плинтуса покрыта изолирующей грунтовкой, а также двумя слоями лака. Плинтусы МДФ фирмы Cezar можно покрасить акриловыми красками любых расцветок.

MDF skirting board is made from defibered wood tissue by milling and forming it under high pressure into the shape of a functioning board. Outside surface is covered with an insulator, base and surface lacquer. You can paint Cezar MDF skirting boards with acrylic paints, any colour you wish.

## ■ AKCESORIA / АКЦЕССУАРЫ / ACCESSORIES

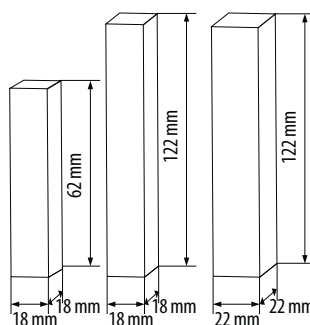

Kolor Цвет Colour	Nr artykułu No продукта Art. No		
M001	T-ZAK-MDFU-M001	6	5
	T-ZAK-MDFU22-M001	6	4
	T-ZAK-MDFU62-M001	6	10

## ■ MOCOWANIE LISTWY / КРЕПЛЕНИЕ ДЛЯ ПЛИНТУСА / FIXING ELEMENT



Nr artykułu No продукта Art. No		
T-MD-GC30	30	30

## ■ WYMIARY / РАЗМЕР / DIMENSIONS

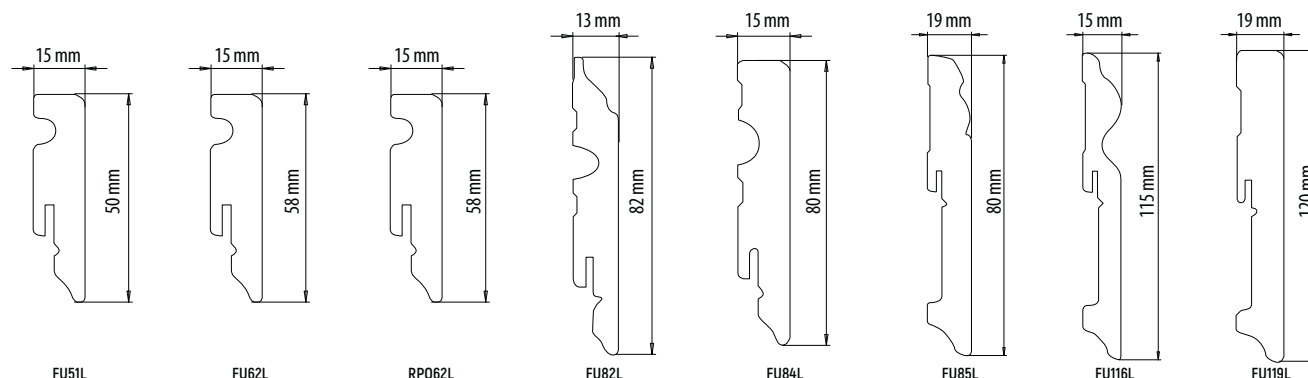

\* Do wyczerpania zapasów / Товар доступен до окончания запасов на складе / Till stock lasts

# MDF LAMINAT

Listwa przypodłogowa laminowana MDF

Плинтус из МДФ ламинированный

Laminated MDF skirting boards

listwy przypodłogowe

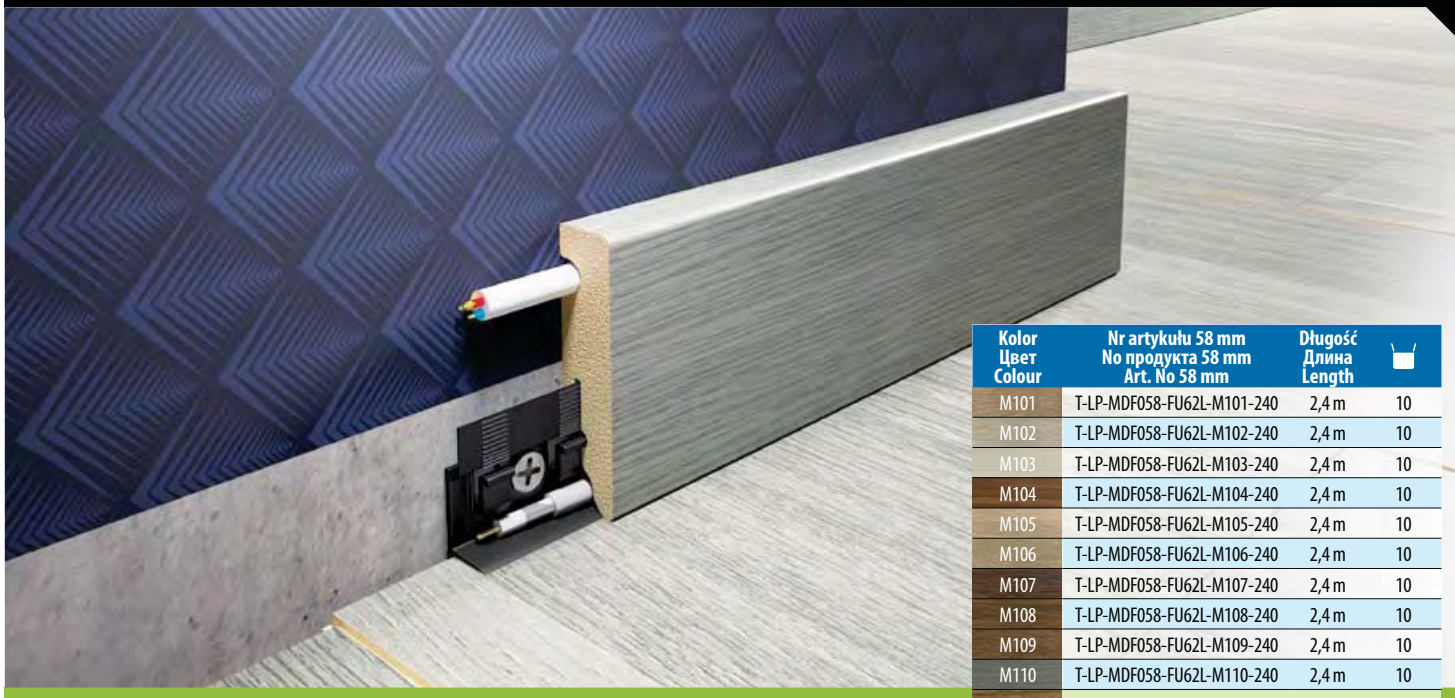

Kolor Цвет Colour	Nr artykułu 58 mm No продукта 58 mm Art. No 58 mm	Długość Длина Length	
M101	T-LP-MDF058-FU62L-M101-240	2,4 m	10
M102	T-LP-MDF058-FU62L-M102-240	2,4 m	10
M103	T-LP-MDF058-FU62L-M103-240	2,4 m	10
M104	T-LP-MDF058-FU62L-M104-240	2,4 m	10
M105	T-LP-MDF058-FU62L-M105-240	2,4 m	10
M106	T-LP-MDF058-FU62L-M106-240	2,4 m	10
M107	T-LP-MDF058-FU62L-M107-240	2,4 m	10
M108	T-LP-MDF058-FU62L-M108-240	2,4 m	10
M109	T-LP-MDF058-FU62L-M109-240	2,4 m	10
M110	T-LP-MDF058-FU62L-M110-240	2,4 m	10
M111	T-LP-MDF058-FU62L-M111-240	2,4 m	10
M112	T-LP-MDF058-FU62L-M112-240	2,4 m	10

## ZASTOSOWANIE / ПРИМЕНЕНИЕ / APPLICATION

Listwa przypodłogowa MDF wykonana jest z rozwiłknionej tkanki drzewnej pod dużym ciśnieniem do postaci funkcjonalnej listwy. Zewnętrzna powierzchnia listwy pokryta jest laminatem fornirowym o strukturze naturalnej deski. Powłoka zewnętrzna odporna jest na zarysowanie oraz destrukcyjne działanie wody. Bogata gama kolorystyczna listwy MDF pozwoli na dopasowanie do wielu podłóg nadając elegancji oraz czyniąc prestiżowe wnętrze.

Плинтус напольный из МДФ изготовлен из спрессованных волокон древесины, с приданием необходимой формы путем сжатия под высоким давлением. Наружняя сторона плинтуса покрыта ламинированным шпоном «под дерево». Верхний слой устойчив к царапинам и к воде. Широкая цветовая гамма плинтуса из МДФ позволяет подобрать необходимый цвет к большинству напольных покрытий, придает интерьеру элегантный и современный вид.

MDF skirting board is made from defibered wood tissue formed under high pressure. Its outer surface is laminated with veneer with structure of natural plank. Its outer surface is resistant to scratching and destructive influence of water. Rich range of colours allows to match MDF skirting boards to numerous floors adding elegance and making the interior more prestigious.

Kolor Цвет Colour	Nr artykułu No продукта Art. No		
M101	T-ZAK-MDF058-FU62L-M101	6	10
M102	T-ZAK-MDF058-FU62L-M102	6	10
M103	T-ZAK-MDF058-FU62L-M103	6	10
M104	T-ZAK-MDF058-FU62L-M104	6	10
M105	T-ZAK-MDF058-FU62L-M105	6	10
M106	T-ZAK-MDF058-FU62L-M106	6	10
M107	T-ZAK-MDF058-FU62L-M107	6	10
M108	T-ZAK-MDF058-FU62L-M108	6	10
M109	T-ZAK-MDF058-FU62L-M109	6	10
M110	T-ZAK-MDF058-FU62L-M110	6	10
M111	T-ZAK-MDF058-FU62L-M111	6	10
M112	T-ZAK-MDF058-FU62L-M112	6	10

## WYMIARY / РАЗМЕР / DIMENSIONS

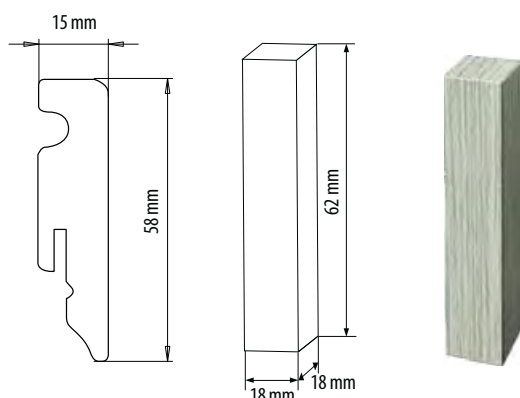

## MOCOWANIE LISTWY / КРЕПЛЕНИЕ ДЛЯ ПЛИНТУСА / FIXING ELEMENT



Nr artykułu No продукта Art. No		
T-MD-GC30	30	30

# MDF LAMINAT

Listwa przypodłogowa laminowana MDF  
Плинтус из МДФ ламинированный  
Laminated MDF skirting boards

listwy przypodłogowe

NOWOŚĆ!  
НОВИНКА!  
NEW!



Kolor Цвет Colour	Nr artykułu 78 mm No продукта 78 mm Art. No 78 mm	Długość Длина Length	
M118	T-LP-MDFU078-FU80L-M118-240	2,4 m	10
M119	T-LP-MDFU078-FU80L-M119-240	2,4 m	10
M120	T-LP-MDFU078-FU80L-M120-240	2,4 m	10
M121	T-LP-MDFU078-FU80L-M121-240	2,4 m	10
M122	T-LP-MDFU078-FU80L-M122-240	2,4 m	10
M123	T-LP-MDFU078-FU80L-M123-240	2,4 m	10
M124	T-LP-MDFU078-FU80L-M124-240	2,4 m	10
M125	T-LP-MDFU078-FU80L-M125-240	2,4 m	10
M126	T-LP-MDFU078-FU80L-M126-240	2,4 m	10
M127	T-LP-MDFU078-FU80L-M127-240	2,4 m	10
M128	T-LP-MDFU078-FU80L-M128-240	2,4 m	10
M129	T-LP-MDFU078-FU80L-M129-240	2,4 m	10
M130	T-LP-MDFU078-FU80L-M130-240	2,4 m	10
M131	T-LP-MDFU078-FU80L-M131-240	2,4 m	10

## ZASTOSOWANIE / ПРИМЕНЕНИЕ / APPLICATION

Listwa przypodłogowa MDF wykonana jest z rozwłóknionej tkanki drzewnej pod dużym ciśnieniem do postaci funkcjonalnej listwy. Zewnętrzna powierzchnia listwy pokryta jest laminatem fornirowym o strukturze naturalnej deski. Powłoka zewnętrzna odporna jest na zarysowanie oraz destrukcyjne działanie wody. Bogata gama kolorystyczna listwy MDF pozwoli na dopasowanie do wielu podłóg nadając elegancji oraz czyniąc prestiżowe wnętrze.

Плинтус напольный из МДФ изготовлен из спрессованных волокон древесины, с приданием необходимой формы путем сжатия под высоким давлением. Наружняя сторона плинтуса покрыта ламинированным шпоном «под дерево». Верхний слой устойчив к царапинам и к воде. Широкая цветовая гамма плинтуса из МДФ позволяет подобрать необходимый цвет к большинству напольных покрытий, придает интерьеру элегантный и современный вид.

MDF skirting board is made from defibered wood tissue formed under high pressure. Its outer surface is laminated with veneer with structure of natural plank. Its outer surface is resistant to scratching and destructive influence of water. Rich range of colours allows to match MDF skirting boards to numerous floors adding elegance and making the interior more prestigious.

Kolor Цвет Colour	Nr artykułu No продукта Art. No		
M118	T-ZAK-MDF078-FU80L-M118	2	10
M119	T-ZAK-MDF078-FU80L-M119	2	10
M120	T-ZAK-MDF078-FU80L-M120	2	10
M121	T-ZAK-MDF078-FU80L-M121	2	10
M122	T-ZAK-MDF078-FU80L-M122	2	10
M123	T-ZAK-MDF078-FU80L-M123	2	10
M124	T-ZAK-MDF078-FU80L-M124	2	10
M125	T-ZAK-MDF078-FU80L-M125	2	10
M126	T-ZAK-MDF078-FU80L-M126	2	10
M127	T-ZAK-MDF078-FU80L-M127	2	10
M128	T-ZAK-MDF078-FU80L-M128	2	10
M129	T-ZAK-MDF078-FU80L-M129	2	10
M130	T-ZAK-MDF078-FU80L-M130	2	10
M131	T-ZAK-MDF078-FU80L-M131	2	10

## WYMIARY / РАЗМЕР / DIMENSIONS

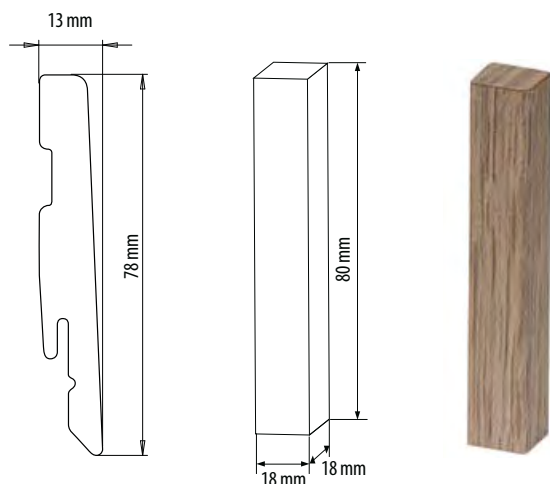

## MOCOWANIE LISTWY / КРЕПЛЕНИЕ ДЛЯ ПЛИНТУСА / FIXING ELEMENT



Nr artykułu No продукта Art. No		
T-MD-GC30	30	30



### ZASTOSOWANIE / ПРИМЕНЕНИЕ / APPLICATION

Produkt idealnie maskujący miejsca wychodzących z posadzki rur centralnego ogrzewania lub innego rodzaju instalacji stałych. Ich montaż wpływa na podniesienie estetyki wykończenia wnętrza. Produkt posiada szybki system montażu typu click.

Розетка. Это продукт, идеально маскирующий место вывода из пола труб центрального отопления или другого вида оборудования. Использование розеток придает более эстетичный вид трубам. Устанавливается розетка просто, путем защелкивания.

Rosette ideally masks spots on floors around tubes of the central heating system or other types of permanent installations. It improves esthetics of interior finish. Rosette has a click – a fast assembling system.

### WYMIARY / РАЗМЕР / DIMENSIONS

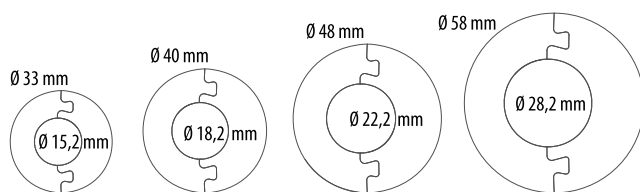

### MONTAŻ / МОНТАЖ / ASSEMBLY



\* Do wyczerpania zapasów / Товар доступен до окончания запасов на складе / Till stock lasts

Kolor Цвет Colour	Nr artykułu / No продукта / Art. No				
	Rozmiar / Размер / Size				
	15 mm	18 mm	22 mm	28 mm	
68	W-PS-R015B-M068	–	W-PS-R022B-M068	W-PS-R028B-M068	2
77	W-PS-R015B-M077	–	W-PS-R022B-M077	W-PS-R028B-M077	2
78	W-PS-R015B-M078	W-PS-R018B-M078	W-PS-R022B-M078	W-PS-R028B-M078	2
84	W-PS-R015B-M084	–	W-PS-R022B-M084	–	2
85	W-PS-R015B-M085	–	W-PS-R022B-M085	–	2
89	W-PS-R015B-M089	–	W-PS-R022B-M089	W-PS-R028B-M089	2
90	W-PS-R015B-M090	W-PS-R018B-M090	W-PS-R022B-M090	W-PS-R028B-M090	2
91	W-PS-R015B-M091	W-PS-R018B-M091	–	–	2
92	W-PS-R015B-M092	W-PS-R018B-M092	W-PS-R022B-M092	–	2
94	W-PS-R015B-M094	W-PS-R018B-M094	W-PS-R022B-M094	W-PS-R028B-M094	2
95	W-PS-R015B-M095	–	W-PS-R022B-M095	W-PS-R028B-M095	2
104	W-PS-R015B-M104	W-PS-R018B-M104	W-PS-R022B-M104	W-PS-R028B-M104	2
105	W-PS-R015B-M105	W-PS-R018B-M105	W-PS-R022B-M105	–	2
106	W-PS-R015B-M106	–	W-PS-R022B-M106	–	2
108	W-PS-R015B-M108	W-PS-R018B-M108	W-PS-R022B-M108	–	2
109	W-PS-R015B-M109	–	W-PS-R022B-M109	–	2
117	W-PS-R015B-M117	–	W-PS-R022B-M117	–	2
119	W-PS-R015B-M119	W-PS-R018B-M119	W-PS-R022B-M119	–	2
121	W-PS-R015B-M121	W-PS-R018B-M121	W-PS-R022B-M121	–	2
127	W-PS-R015B-M127	–	W-PS-R022B-M127	–	2
134	W-PS-R015B-M134	W-PS-R018B-M134	W-PS-R022B-M134	–	2
137	W-PS-R015B-M137	–	W-PS-R022B-M137	–	2
159	W-PS-R015B-M159	–	W-PS-R022B-M159	W-PS-R028B-M159	2

1 Produkty w blistrze dostępne do wyczerpania zapasów / Продукты в блистерной упаковке доступны до окончания запасов на складе / Products in blister available till stock lasts

Kolor Цвет Colour	Nr artykułu / No продукта / Art. No				
	Rozmiar / Размер / Size				
	15 mm	18 mm	22 mm	28 mm	
68	W-PS-R015F-M068*	W-PS-R018F-M068*	W-PS-R022F-M068	W-PS-R028F-M068*	2
77	W-PS-R015F-M077*	W-PS-R018F-M077*	W-PS-R022F-M077*	W-PS-R028F-M077*	2
78	W-PS-R015F-M078*	W-PS-R018F-M078	W-PS-R022F-M078	W-PS-R028F-M078*	2
84	W-PS-R015F-M084*	W-PS-R018F-M084*	W-PS-R022F-M084	W-PS-R028F-M084*	2
85	W-PS-R015F-M085*	W-PS-R018F-M085	W-PS-R022F-M085	W-PS-R028F-M085*	2
89	W-PS-R015F-M089*	W-PS-R018F-M089	W-PS-R022F-M089	W-PS-R028F-M089	2
90	W-PS-R015F-M090*	W-PS-R018F-M090*	W-PS-R022F-M090*	W-PS-R028F-M090*	2
91	W-PS-R015F-M091*	W-PS-R018F-M091*	W-PS-R022F-M091*	W-PS-R028F-M091*	2
92	W-PS-R015F-M092*	W-PS-R018F-M092*	W-PS-R022F-M092*	W-PS-R028F-M092*	2
94	W-PS-R015F-M094*	W-PS-R018F-M094*	W-PS-R022F-M094	W-PS-R028F-M094*	2
95	W-PS-R015F-M095*	W-PS-R018F-M095*	W-PS-R022F-M095*	W-PS-R028F-M095*	2
104	W-PS-R015F-M104*	W-PS-R018F-M104*	W-PS-R022F-M104	W-PS-R028F-M104*	2
105	–	W-PS-R018F-M105*	W-PS-R022F-M105	W-PS-R028F-M105	2
106	W-PS-R015F-M106*	W-PS-R018F-M106*	W-PS-R022F-M106*	W-PS-R028F-M106*	2
108	W-PS-R015F-M108*	W-PS-R018F-M108*	W-PS-R022F-M108	W-PS-R028F-M108	2
109	W-PS-R015F-M109*	W-PS-R018F-M109*	W-PS-R022F-M109	W-PS-R028F-M109*	2
117	W-PS-R015F-M117*	W-PS-R018F-M117*	W-PS-R022F-M117	W-PS-R028F-M117	2
119	W-PS-R015F-M119*	W-PS-R018F-M119*	W-PS-R022F-M119	W-PS-R028F-M119	2
121	W-PS-R015F-M121*	W-PS-R018F-M121*	W-PS-R022F-M121*	W-PS-R028F-M121*	2
127	W-PS-R015F-M127*	W-PS-R018F-M127*	W-PS-R022F-M127	W-PS-R028F-M127*	2
134	W-PS-R015F-M134*	W-PS-R018F-M134*	W-PS-R022F-M134	W-PS-R028F-M134*	2
137	W-PS-R015F-M137*	W-PS-R018F-M137	W-PS-R022F-M137	W-PS-R028F-M137*	2
158	W-PS-R015F-M158*	W-PS-R018F-M158	W-PS-R022F-M158	W-PS-R028F-M158	2
159	W-PS-R015F-M159*	W-PS-R018F-M159*	W-PS-R022F-M159	W-PS-R028F-M159	2
200	W-PS-R015F-M200*	W-PS-R018F-M200*	W-PS-R022F-M200	W-PS-R028F-M200	2

2 Produkty w woreczku foliowym / Упаковка – полиэт. пакетик / Product packed in plastic bags

# FLEX LINE

Elastyczny profil podłogowy  
Эластичный напольный профиль  
Flexible profile for floors

listwy przypodłogowe



## ZASTOSOWANIE / ПРИМЕНЕНИЕ / APPLICATION

Elastyczny profil podłogowy FLEX LINE. Doskonała listwa do wykończenia powierzchni łukowych o małym promieniu gięcia. Pokrywa różnice poziomów. Może być stosowany na ułożoną już podłogę. Jedyna listwa do wykończenia powierzchni wokół kolumn.

Профиль напольный эластичный FLEX LINE идеален для отделки криволинейных поверхностей с небольшим уровнем изгиба. Скрывает неровности уровня пола. Может использоваться и после укладки полов. Это единственный профиль для отделки поверхности вокруг колонн.

FLEX LINE is a special flexible profile for floors. It is a perfect finish for curved edges with small radius. It covers differences of floor levels. It can be applied on a already laid laminates. It is the only profile to finish surfaces around columns.



## WYMIARY / РАЗМЕР / DIMENSIONS

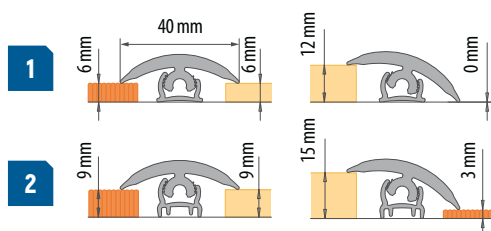

Kolor Цвет Colour	Nr artykułu / No продукта / Art. No				
	Długość / Длина / Length				
	3 m	6 m	8 m	12 m	15 m
68	W-PC-FL-068-3	W-PC-FL-068-6	8	W-PC-FL-068-12	4
77	W-PC-FL-077-3	W-PC-FL-077-6	8	W-PC-FL-077-12	4
78	W-PC-FL-078-3	W-PC-FL-078-6	8	W-PC-FL-078-12	4
84	W-PC-FL-084-3	W-PC-FL-084-6	8	W-PC-FL-084-12	4
89	W-PC-FL-089-3	W-PC-FL-089-6	8	W-PC-FL-086-12	4
90	W-PC-FL-090-3	W-PC-FL-090-6	8	W-PC-FL-090-12	4
95	W-PC-FL-095-3	W-PC-FL-095-6	8	W-PC-FL-095-12	4
104	W-PC-FL-104-3	W-PC-FL-104-6	8	W-PC-FL-104-12	4
105	W-PC-FL-105-3	W-PC-FL-105-6	8	W-PC-FL-105-12	4
106	W-PC-FL-106-3	W-PC-FL-106-6	8	W-PC-FL-106-12	4
108	W-PC-FL-108-3	W-PC-FL-108-6	8	W-PC-FL-108-12	4
109	W-PC-FL-109-3	W-PC-FL-109-6	8	W-PC-FL-109-12	4
116	W-PC-FL-116-3	W-PC-FL-116-6	8	W-PC-FL-116-12	4
117	W-PC-FL-117-3	W-PC-FL-117-6	8	W-PC-FL-117-12	4
127	W-PC-FL-127-3	W-PC-FL-127-6	8	W-PC-FL-127-12	4
134	W-PC-FL-134-3	W-PC-FL-134-6	8	W-PC-FL-134-12	4
135	W-PC-FL-135-3	W-PC-FL-135-6	8	W-PC-FL-135-12	4
137	W-PC-FL-137-3	W-PC-FL-137-6	8	W-PC-FL-137-12	4
141	W-PC-FL-141-3	W-PC-FL-141-6	8	W-PC-FL-141-12	4
157	W-PC-FL-157-3	W-PC-FL-157-6	8	W-PC-FL-157-12	4
158	W-PC-FL-158-3	W-PC-FL-158-6	8	W-PC-FL-158-12	4
159	W-PC-FL-159-3	W-PC-FL-159-6	8	W-PC-FL-159-12	4
163	W-PC-FL-163-3	W-PC-FL-163-6	8	W-PC-FL-163-12	4
175	W-PC-FL-175-3	W-PC-FL-175-6	8	W-PC-FL-175-12	4
189	W-PC-FL-189-3	W-PC-FL-189-6	8	W-PC-FL-189-12	4



Listwa montażowa profilowana do FLEX LINE  
Монтажная профилированная планка для FLEX LINE  
Bendable Base Trim for FLEX LINE

	Nr artykułu No продукта Art. No	Wychylenie Разница уровней Step	Długość Длина Length	10
1	W-PC-FLRA-T-150	0-12 mm	1,5 m	10
2	W-PC-FLRB-T-150	3-15 mm	1,5 m	10

Listwa montażowa prosta do FLEX LINE  
Монтажная прямая планка для FLEX LINE  
Straight Trim for FLEX LINE

	Nr artykułu No продукта Art. No	Wychylenie Разница уровней Step	Długość Длина Length	10
1	W-PC-FLPA-T-150	0-12 mm	1,5 m	10



## ZASTOSOWANIE / ПРИМЕНЕНИЕ / APPLICATION

Taśma przypodłogowa samoprzylepna wykonana jest z elastycznego PVC. Taśmę montuje się na styku podłogi i ściany, a jej dużą zaletą jest łatwość montażu oraz estetyczny wygląd. Taśma znajdzie zastosowanie w domu, mieszkaniu i biurze. Dostępna w rolkach o dwóch długościach 5 i 15 metrów oraz 7 wariantach kolorystycznych.

Самоклеящийся напольный плинтус изготовлен из эластичного ПВХ. Плинтус монтируется на стыке стены и пола, а его огромным преимуществом является легкость монтажа и эстетичный вид. Плинтус можно монтировать в доме, квартире или офисе. Плинтус доступен в 7 цветах и в роликах по 5 и 15 м.

Self-Adhesive Tape for Floors this is a product made from flexible PVC. The tape is fixed along the contact line between floor and wall, and its great advantage is the easiness of fixing and esthetic design. The tape can be applied in house, flat or office. It is available in 5 and 15 meters rolls with 7 decors variants.

## WYMIARY / РАЗМЕР / DIMENSIONS

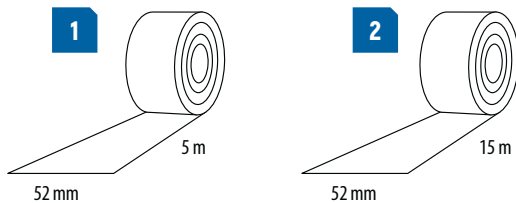

## KOLORYSTYKA / ЦВЕТОВАЯ ГАММА / RANGE OF COLURS



**106**  
Szary ciemny  
Темно-серый  
Dark grey

**152**  
Dąb stary  
Дуб старый  
Old oak

**153**  
Dąb dziki  
Дуб дикий  
Wild oak

**154**  
Buk plamisty  
Бук пятнистый  
Stained beech

**155**  
Dąb naturalny  
Дуб натуральный  
Natural oak

**156**  
Szary jasny  
Светло-серый  
Light grey

**157**  
Beżowy  
Бежевый  
Beige

**158**  
Brąz  
Коричневый  
Brown

**159**  
Dąb jasny  
Дуб светлый  
Light oak

Kolor Цвет Colour	Nr artykułu No продукта Art. No.	Długość Длина Length	
152	W-PC-TP-152-05	5 m	6
153	W-PC-TP-153-05	5 m	6
154	W-PC-TP-154-05	5 m	6
155	W-PC-TP-155-05	5 m	6
156	W-PC-TP-156-05	5 m	6
157	W-PC-TP-157-05	5 m	6
158	W-PC-TP-158-05	5 m	6
159	W-PC-TP-159-05	5 m	6

Kolor Цвет Colour	Nr artykułu No продукта Art. No.	Długość Длина Length	
106	W-PC-TP-106-15	15 m	4
152	W-PC-TP-152-15	15 m	4
153	W-PC-TP-153-15	15 m	4
154	W-PC-TP-154-15	15 m	4
155	W-PC-TP-155-15	15 m	4
156	W-PC-TP-156-15	15 m	4
157	W-PC-TP-157-15	15 m	4
158	W-PC-TP-158-15	15 m	4
159	W-PC-TP-159-15	15 m	4



# PODKŁADY PODŁOGOWE

ПОДЛОЖКА

UNDERLAYS FOR LAMINATES





**Izolacje podłogowe Cezar to połączenie tradycji, innowacyjności, jak również perfekcji wykonania.**

Aby sprostać wymaganiom wszystkich użytkowników i montażystów firma Cezar stworzyła trzy linie podkładów podłogowych: Basic, Expert i Pro. Inżynierowie, konstruktorzy firmy Cezar każdego dnia pracują nad nowatorskimi rozwiązaniami, które sukcesywnie wdrażane są w proces produkcyjny. Izolacje podłogowe w znaczny sposób przyczyniają się do redukcji emisji dwutlenku węgla zatrzymując ciepło w naszym domu i powodując komfort termiczny użytkowników.

**Подложки фирмы Cezar – это сочетание традиций, инноваций и совершенства исполнения.**

Чтобы удовлетворить запросы всех своих клиентов, фирма Cezar разработала три серии подложек: Basic, Expert и Pro. Инженеры и конструкторы фирмы Cezar ежедневно работают над инновационными решениями, которые успешно внедряются в производственный процесс. Подложки значительно снижают эмиссию углекислого газа и удерживают тепло в Вашем доме.

**Cezar floor insulations combine tradition, innovation and perfection of manufacturing.**

In order to meet requirements of all users and fitters, Cezar company operates three product lines of underlays: Basic, Expert and Pro. Our engineers and designers work continuously on innovative solutions, implementing them consecutively into production process. Floor insulations help to reduce emission of carbon dioxide to great extent by keeping heat in houses and provide thermal comfort for dwellers.

## Pro

**Izolacje Pro to najwyższa półka wśród izolacji podłogowych dostępnych na rynku.**

Nowa gama izolacji Pro została stworzona specjalnie na potrzeby najbardziej wymagających użytkowników. Ich wysoka gęstość materiałowa, łatwość obróbki oraz wysoka wartość w badaniach klasyfikacji tłumienia kroków zwiększają spektrum możliwych zastosowań izolacji.

**Подложка Pro – это товар премиум-сегмента.**

Новая серия подложек Pro специально разработана для наиболее требовательных покупателей. Ее высокая плотность, простота обработки, а также высокие показатели в испытаниях по поглощению звуков шагов увеличивают возможности использования данной подложки.

**Pro Insulations is the highest level among floor insulations available on the market.**

The new range of Pro insulation was created specially to meet requirements of most demanding users. Its material high density, easy handling and high values in tests for walking sound muffling classifications, increases scope of its possible application.

# WŁAŚCIWOŚCI UŻYTKOWE IZOLACJI PODŁOGOWYCH BASIC, EXPERT I PRO

## ТЕХНИЧЕСКИЕ ХАРАКТЕРИСТИКИ ПОДЛОЖЕК СЕРИИ BASIC, EXPERT И PRO

## PERFORMANCE CHARACTERISTICS OF FLOOR INSULATION BASIC, EXPERT, PRO



TR

### Izolacja termiczna

Dzięki swoim właściwościom izolacyjnym podkłady tworzą barierę nad zimną posadzką, zapobiegając utracie ciepła w pomieszczeniu, co pozwala na obniżenie kosztów ogrzewania oraz zapewnia komfort termiczny użytkownikom.

### Теплоизоляция

Благодаря своим характеристикам подложки служат изоляцией для холодного основания пола, предотвращая потери тепла в помещении, что позволяет снизить затраты на отопление.

### Thermal insulation

Underlays thanks to their insulating parameters make a barrier over a cold floor, preventing heat loss, which allows for reduction of heating cost and provides thermal comfort to dwellers.



SD

### Ochrona przed wilgocią

Największym wrogiem podłóg drewnianych i drewnopodobnych jest wilgoć, a co za tym idzie rozwój niepożądanych mikroorganizmów, grzybów. Zwarta struktura materiału, z którego wykonany jest podkład uniemożliwia przepływ wilgoci, co podnosi trwałość podłogi. Parametr SD podawany jest dla podkładów ze zintegrowaną izolacją przeciwwilgociową.

### Гидроизоляция

Самым грозным врагом деревянных и ламинированных полов является влажность. Плотная структура материала, из которого изготовлена подложка, делает ее влагоустойчивой, что увеличивает продолжительность жизни пола. Параметр SD указывается в характеристиках подложек с

### Protection against dampness

Moisture is the worst enemy for wood and wood-like floors, resulting in development of unwanted microorganisms, fungi. Underlays material structure prevents flow of humidity, that improves durability of floors. The SD parameter is given for underlays with integrated water vapour barrier film.



CS

### Wytrzymałość na ściskanie

Jeżeli chcemy osiągnąć maksymalną żywotność systemu mocowania na klik paneli laminowanych podkład nie może zbyt mocno poddawać się obciążeniom lub odkształcać się pod nimi. Silne odkształcenia mogą bezpowrotnie uszkodzić system montażu. Zdolność podkładu do odciążenia systemu mocowania wyrażona zostaje przy pomocy współczynnika CS.

### Прочность при сжатии

если мы хотим, чтобы замки ламината служили максимально долго, нельзя чтобы подложка подвергалась длительной нагрузке или деформировалась. Сильная деформация может бесповоротно повредить систему монтажа ламината. Способность подложки к разгрузке тяжести с замков ламината выражается в величине CS.

### CS - compressive strength

To prevent damage to the tongue and groove system of your laminate floor, the underlay can't be continuously compressed or distorted. High distortion can damage click connection of laminate floor. The capacity of underlay to withstand loads on click connection tending to reduce size is called Compressive Strength (CS).



RWS

### Hałas kroków

Hałas kroków to dźwięki powstający w czasie użytkowania podłogi, odbierany przez użytkownika w tym samym pomieszczeniu. Podkład posiada strukturę wykazującą właściwości absorpcji i tłumienia dźwięku. Poprawia także akustykę pomieszczenia poprzez redukcję pogłosu.

### Шум шагов

Шум шагов - это звуки, возникающие при ходьбе по полу, и слышимые в в помещении. Подложка имеет структуру, позволяющую поглощать ударные звуки и уменьшать отголоски в помещении.

### Reflected Walking Sound

Reflected walking sound is caused by footsteps and heard by users at the same room. The underlay has a structure that absorbs and muffles vibrations. It improves room's acoustics by reduction of echo.



IS

### Тłumienie dźwięków uderzeniowych

IS podkładów określa tłumienie dźwięku między kondygnacjami budynku

### Поглощение ударных звуков

Показатель ударного звука [IS] определяет уровень ударных шумов между элементами конструкции здания.

### Impact sounds

Impact sounds is caused by footstep and transmitted to other rooms, adjacent or below.



RTF

### Reakcja na ogień

Określa palność i palności materiałów budynków. Izolacje podłogowe są sklasyfikowane w klasach ochrony przeciwpożarowej.

### Класс огнестойкости

Описывает воспламеняемость и горючесть материалов зданий

### Reaction to fire class

Determines the flammability and material combustibility. Floor insulation are classified into reaction to fire classes.



PCv

### Punktowe wyrównywanie podłoża

Dzięki zastosowaniu asymetryczności ukształtowania powierzchni podkładu, gdzie jedna powierzchnia jest gładka, zaś na drugiej występują pofalowania możliwe jest dopasowanie się do podłoża i wyrównanie niewielkich nierówności. Zapobiega to uginaniu się podłogi na nierównościach w trakcie eksploatacji, jednocześnie zabezpieczając przed rozchodzeniem się i wylamaniem zamków desek podłogowych.

### Точечное выравнивание основания

Внешняя и внутренняя стороны подложки различаются (с одной стороны поверхность гладкая, с другой - волнистая), благодаря чему подложка позволяет сглаживать небольшие неровности пола. Подложка предотвращает выгибание полов на неровной поверхности и расхождение досок в процессе эксплуатации, а также защищает замки на ламинате от поломки.

### Local unevenness compensation

Thanks to asymmetric shape of surface of underlay, where surface on one side is smooth, and uneven on the other side, it is possible to adjust the base and level any unevenness. It protects against bending yielding of floor during usage, as well as against going off or breaking of locks in the laminates floors.



### Proste układanie

Podkłady podłogowe firmy Cezar układają się sprawnie i w nieskomplikowany sposób. Ich funkcjonalne kształty, wymiary oraz sposób łączenia pozwalają na szybkie dopasowanie podkładu do wymiarów pomieszczenia.

### Простая укладка

Подложка под ламинат и деревянные полы фирмы CEZAR укладывается профессионально и просто. Ее функциональная форма, размеры, а также способ сборки позволяют быстро подогнать подложку к размерам помещения.

### Simple laying

Cezar underlays are laid dexterously and in uncomplicated manner. Its functional shapes, dimensions and way of connection allow for fast adjusting of underlays to dimensions of room.



### Do ogrzewania podłogowego

Dzięki zastosowaniu innowacyjnej technologii wytwarzania podkład wykonany jest z materiałów o jak najmniejszym oporze cieplnym umożliwiającym przenikanie ciepłego powietrza do pomieszczenia. Dodatkowo podkład może posiadać otwory zapewniając idealne rozprawianie powietrza z ogrzewania podłogowego do podłogi.

### Для «теплых» полов

Благодаря применению инновационных производственных технологий подложка изготовлена из материалов с наименьшим тепловым сопротивлением, позволяющих теплу воздуху проникать в помещение. Дополнительно подложка может содержать отверстия, позволяющие идеально распределить теплый воздух из системы подогрева.

### For heated floor

Thanks to innovative technology in production, this underlay is made from materials of the lowest heat resistance level enabling transfer of hot air into rooms. Additionally underlay may have holes assuring ideal heat transfer from the heat system into the floor.

# BASIC ROLL

Podkład podłogowy  
Подложка  
Underlay

podkłady podłogowe



Zobacz montaż  
Посмотреть монтаж  
See installation



## ZASTOSOWANIE / ПРИМЕНЕНИЕ / APPLICATION

Basic Roll to pianka polietylenowa niezwykle lekka, elastyczna i łatwa w użyciu. Jest odporna na wilgoć i pozwala na wielokrotne użycie. W 100% nadaje się do recyklingu, jest niepaląca, nieścieralna i nietoksyczna. Niewątpliwą zaletą jest również cena.

Basic Roll - это вспененная подложка на основе полиэтилена, необычайно легкая, эластичная и простая в применении. Подложка водостойчива, пригодна для многократного использования. Пригодна для вторичной переработки, не пылит, не стирается, не токсична. Ее цена также является несомненным преимуществом.

Basic Roll is a very light, flexible and easy to use polythene foam. It is a moisture barrier and allows for multiple usage. It is a 100% recyclable, nonabrasive, non-dustable, non-toxic product. Its advantage is the price.

## WYMIARY / РАЗМЕР / DIMENSIONS

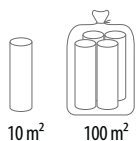
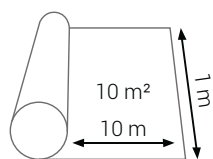

10 szt. pakowane w worek foliowy  
10 шт./пакетик  
10 pcs packed in plastic bag

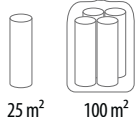
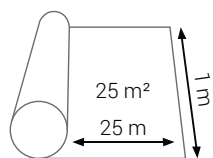

4 szt. pakowane w worek foliowy  
4 шт./пакетик  
4 pcs packed in plastic bag



Nr artykułu No продукта Art. No.	Grubość Толщина Thickness		
T-PX-BS20-R100/10-BI	2 mm	10 m <sup>2</sup>	100 m <sup>2</sup>
T-PX-BS20-R100/25-BI	2 mm	25 m <sup>2</sup>	100 m <sup>2</sup>

Grubość  
Толщина  
Thickness



2 mm

≥16 dB



≤1,5 mm



0,05 m<sup>2</sup>/K/W



F

# BASIC HYDRO ROLL

Podkład podłogowy

Подложка

Underlay

podkłady podłogowe



Zobacz montaż  
Посмотреть монтаж  
See installation



## ZASTOSOWANIE / ПРИМЕНЕНИЕ / APPLICATION

Basic Hydro Roll to produkt dwuwarstwowy, łączący zalety pianki polietylenowej i folii paroizolacyjnej o grubości 50 µm. Stanowi pierwszą warstwę izolującą podłogę przed napływem wilgoci i pojawieniem się pleśni.

Basic Hydro Roll – это двухслойная подложка, объединяющая преимущества вспененной подложки на основе полиэтилена и пароизоляционной пленки толщиной 50 µm. Является первым слоем, обеспечивающим герметичную защиту пола от влажности и появления плесени.

Basic Hydro Roll is a double layer product, sharing advantages of the polythene foam and para-insulation foam 50 µm thick. It constitutes the first layer of floor insulation against dampness and mould.

Nr artykułu No продукта Art. No.	Grubość Толщина Thickness		
T-PX-BHR3-Z0	3 mm+50 µm	15 m <sup>2</sup>	75 m <sup>2</sup>



## WYMIARY / РАЗМЕР / DIMENSIONS

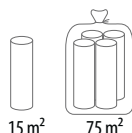
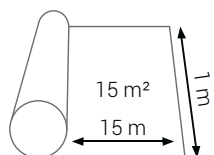

5 szt. pakowane w worek foliowy  
5 шт./пакетик  
5 pcs packed in plastic bag

Grubość  
Толщина  
Thickness

3 mm+50 µm



≥16 dB



≤2,5 mm



0,07 m<sup>2</sup>K/W



F

# BASIC WOOD NATURE

Podkład podłogowy

Подложка

Underlay

podkłady podłogowe



Zobacz montaż  
Посмотреть монтаж  
See installation



## ZASTOSOWANIE / ПРИМЕНЕНИЕ / APPLICATION

Podkład podłogowy Basic Wood Nature CEZAR to naturalny podkład pod podłogi pływające (tj. panele laminowane, deska trójwarstwowa) wykonany z drewna sosnowego poprzez spiłszenie jego włókien. Podkład pod panele ma zdolność tłumienia drgań, wyrównuje podłoże oraz redukuje skrzypienie podłogi. Produkt dostępny w grubościach 3, 4, 5 i 7 mm. Podkład Basic Wood Nature został wyprodukowany w technologii przyjaznej dla środowiska. Do utworzenia dodatkowej izolacji paroszczelnej polecane jest użycie folii paroizolacyjnej Cezar Basic Izopar.

Basic Wood Nature – это натуральная подложка под «плавающие» полы (ламинат или паркетная доска), изготовленная из сосны путем прессования ее волокон. Приглушает ударные шумы, раздающиеся при ходьбе, выравнивает основание поверхности, а также уменьшает скрипение пола. Толщина подложки составляет 3 мм, 4 мм, 5 или 7 мм. Продукт изготовлен с помощью экологичных технологий. Для дополнительной пароизоляции рекомендуется использование пароизоляционной пленки Basic Izopar.

Basic Wood Nature CEZAR is a natural underlay for floating floors (i.e. laminates, three layer-planks) made in the process of pine-tree fibers milling. It muffles vibrations, levels the base and reduces squeaking sounds of floors. Available thickness is 3, 4, 5 and 7 mm. Basic Wood Nature underlay is produced by environment friendly technology. It is recommended to use it together with Cezar Basic Izopar – the vapour retarder film.

Nr artykułu No продукта Art. No.	Grubość Толщина Thickness		
T-PX-BWN3-ZI	3 mm	9,32 m <sup>2</sup>	298,30 m <sup>2</sup>
T-PX-BWN4-ZI	4 mm	6,99 m <sup>2</sup>	433,47 m <sup>2</sup>
T-PX-BWN5-ZI	5 mm	6,99 m <sup>2</sup>	349,58 m <sup>2</sup>
T-PX-BWN7-ZI	7 mm	9,32 m <sup>2</sup>	242,37 m <sup>2</sup>

## WYMIARY / РАЗМЕР / DIMENSIONS

	3 mm	0,46 m <sup>2</sup>	9,32 m <sup>2</sup>	298,30 m <sup>2</sup>
	4 mm	0,46 m <sup>2</sup>	6,99 m <sup>2</sup>	433,47 m <sup>2</sup>
	5 mm	0,46 m <sup>2</sup>	6,99 m <sup>2</sup>	349,58 m <sup>2</sup>
	7 mm	0,46 m <sup>2</sup>	9,32 m <sup>2</sup>	242,37 m <sup>2</sup>



Grubość Толщина Thickness						
3 mm	≤19 dB	20 t/m <sup>2</sup>	<1 mm	0,42 m <sup>2</sup> /K/W	0,01 m	E
4 mm	≤19 dB	20 t/m <sup>2</sup>	<2 mm	0,06 m <sup>2</sup> /K/W	0,02 m	E
5 mm	≤19 dB	20 t/m <sup>2</sup>	<3 mm	0,07 m <sup>2</sup> /K/W	0,03 m	E
7 mm	≤19 dB	20 t/m <sup>2</sup>	<3 mm	0,1 m <sup>2</sup> /K/W	0,04 m	E

# EXPERT MATT

Podkład podłogowy  
Подложка  
Underlay

podkłady podłogowe



Zobacz montaż  
Посмотреть монтаж  
See installation

YouTube

## ZASTOSOWANIE / ПРИМЕНЕНИЕ / APPLICATION

Expert Matt to podkłady wykonane z polistyrenu ekstrudowanego (XPS). Expert Matt wyrównuje nierówności podłoża, posiada wysoką odporność na wszelkie obciążenia oraz wycisza podłogę. Występuje w płytach, dzięki czemu ich docinanie i montaż są bezproblemowe i szybkie. Podkład przeznaczony jest pod wszystkie typy podłóg pływających.

Expert Matt – это подложка, изготовленная из экструзионного пенополистирола. Expert Matt сглаживает неровности пола, обладает высокой устойчивостью к нагрузкам, а также хорошими звукоизоляционными свойствами. Изготавливается в форме пластин, которые легко обрезать и смонтировать быстро и без проблем. Подложка предназначена для всех типов «плавающих» полов.

Expert Matt is an underlay made from extruded polystyrene (XPS). Expert Matt smoothes small unevenness of the basis, it has high resistance against burdens and it muffles the floor. It is offered in sheets which makes cutting and assembling fast and easy. The underlay is designed to apply for every type of floating floors.

Nr artykułu No продукта Art. No.	Grubość Толщина Thickness			
W-PX-EX30-A118/047-NI	3 mm	5,6 m <sup>2</sup>	123,31 m <sup>2</sup>	739,86 m <sup>2</sup>
W-PX-EX50-A118/047-NI	5 mm	5,6 m <sup>2</sup>	72,87 m <sup>2</sup>	437,19 m <sup>2</sup>

## WYMIARY / РАЗМЕР / DIMENSIONS

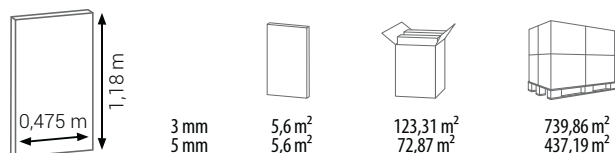

Grubość Толщина Thickness						
3 mm	≤12%	>18 dB	≤60 kPa	≤2,5 mm	≤0,11 m <sup>2</sup> K/W	E <sub>n</sub>
5 mm	≤9%	>18 dB	≤50 kPa	≤4,0 mm	≤0,18 m <sup>2</sup> K/W	E <sub>n</sub>

# EXPERT RAPID MATT

Podkład podłogowy  
Подложка  
Underlay

podkłady podłogowe



Zobacz montaż  
Посмотреть монтаж  
See installation



## ZASTOSOWANIE / ПРИМЕНЕНИЕ / APPLICATION

Podkład podłogowy Expert Rapid Matt CEZAR to podkład pod panele podłogowe wykonany z wysokiej jakości polistyrenu ekstrudowanego (XPS). Izolacja podłogowa przeznaczona jest pod wszystkie typy podłóg pływających tj. panele laminowane czy deska trójwarstwowa. Innowacyjne zastosowanie połączenia ze sobą płyt w harmonijkę, zapewnia użytkownikom szybki i prosty montaż. Dostępny w dwóch wersjach: o szerokości płyty 23,3 cm oraz 47,5 cm. Dodatkowym atutem jest łatwość docinania płyty. Podkład jest nowością na polskim rynku w kategorii izolacji podłogowych. Do utworzenia dodatkowej izolacji paroszczelnej polecane jest użycie folii paroizolacyjnej Cezar Basic Izopar.

Expert Rapid Matt – это подложка, изготовленная из экструзионного пенополистирола. Предназначена для всех типов «плавающих» полов. Рекомендуется для укладки как под ламинат, так и под паркетную доску. Пластины, упакованные гармошкой, обеспечивают удобный и быстрый монтаж. Подложку такой формы удобно перевозить. Ширина листа составляет 23,3 см или 47,5 см. Данная подложка – это новинка на польском рынке в категории изоляционных подложек. Для дополнительной пароизоляции рекомендуется использование пароизоляционной пленки Basic Izopar.

Expert Rapid Matt CEZAR is an underlay made from high class extruded polystyrene (XPS) intended for all types of floating floors, i.e. laminates and three layer-planks. Innovative connection of sheets in a harmonica model, assures fast and simple laying. Available in two versions of sheet width: 23,3 cm and 47,5 cm. Additional advantage is easy trimming of sheets. This underlay is a novelty on the Polish market. It is recommended to use it together with Cezar Basic Izopar – the vapour retarder film.

Nr artykułu No продукта Art. No.	Grubość Толщина Thickness	Wymiary / Размер Dimensions		11 m <sup>2</sup>	109,97 m <sup>2</sup>	659,86 m <sup>2</sup>
		A	B			
W-PX-EXR30-H23/40-NI	3 mm	1,18 m	0,233 m	11 m <sup>2</sup>	109,97 m <sup>2</sup>	659,86 m <sup>2</sup>
W-PX-EXR30-H47/20-NI	3 mm	1,18 m	0,475 m	11,2 m <sup>2</sup>	123,31 m <sup>2</sup>	739,86 m <sup>2</sup>



## WYMIARY / РАЗМЕР / DIMENSIONS

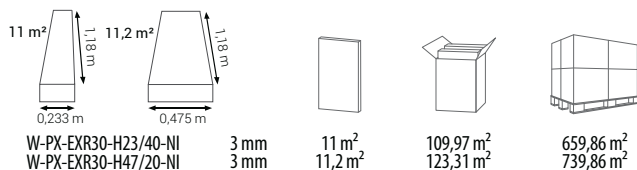

Grubość Толщина Thickness						
3 mm	≤12%	>18 dB	≤60 kPa	≤2,5 mm	≤0,11 m <sup>2</sup> /K/W	E <sub>n</sub>



# EXPERT ROLL

Podkład podłogowy  
Подложка  
Underlay

podkłady podłogowe

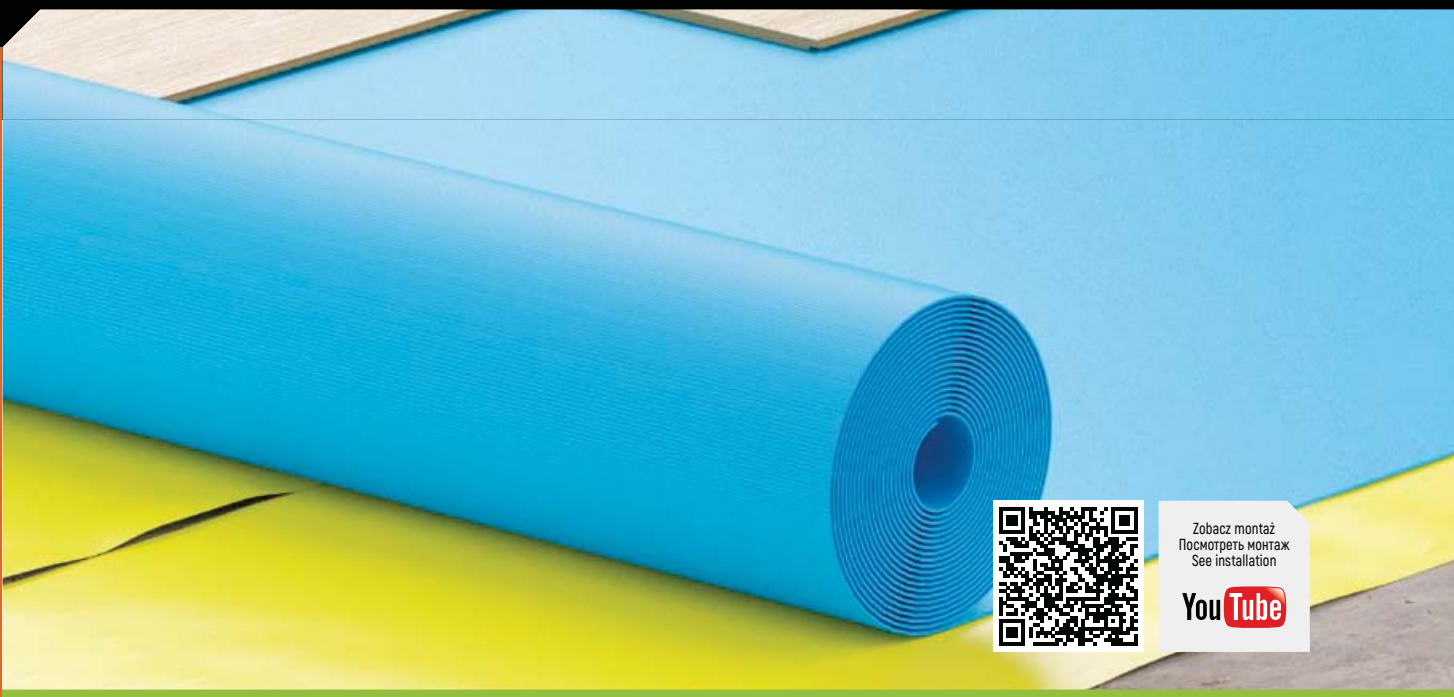

Zobacz montaż  
Посмотреть монтаж  
See installation



## ZASTOSOWANIE / ПРИМЕНЕНИЕ / APPLICATION

Expert Roll to podkład wykonany z polistyrenu ekstrudowanego (XPS). Przeznaczony jest pod wszystkie typy podłóg pływających. Polecany zarówno do paneli jak i deski trójwarstwowej. Podkład jest zwinięty w rolkę co umożliwia szybki montaż i wykonanie dużej ilości powierzchni z jednego opakowania.

Expert Roll - это подложка, изготовленная из экструзионного пенополистирола. Предназначена для всех типов «плавающих» полов. Рекомендуется для укладки как под ламинат, так и под паркетную доску. Форма рулона облегчает и упрощает монтаж подложки на большой площади.

Expert Roll is an underlay made from extruded polystyrene (XPS). It is intended for use with all types of floating floors and recommended both for laminates as well as for three-layer plank. The underlay is rolled up for fast, easy assembling and covering big surface area with a single roll.

Nr artykułu No продукта Art. No.	Grubość Толщина Thickness			
W-PX-EX20-R110/15-NI	2 mm	16,5 m <sup>2</sup>	82,5 m <sup>2</sup>	495 m <sup>2</sup>



## WYMIARY / РАЗМЕР / DIMENSIONS

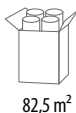
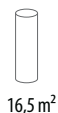
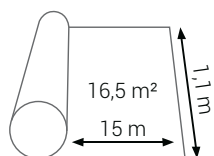

Grubość  
Толщина  
Thickness



2 mm



≤14%

>18 dB



≤70 kPa



≤1,5 mm



≤0,07 m<sup>2</sup>K/W



E<sub>1</sub>

# EXPERT THERMO ROLL

Podkład podłogowy

Подложка

Underlay

**DO OGRZEWANIA  
PODŁOGOWEGO!  
ДЛЯ ПОЛОВ  
С ПОДОГРЕВОМ!  
FOR UNDERFLOOR  
HEATING!**



Zobacz montaż  
Посмотреть монтаж  
See installation



podkłady podłogowe

## ZASTOSOWANIE / ПРИМЕНЕНИЕ / APPLICATION

Podkład podłogowy Expert Thermo Roll CEZAR to podkład pod panele podłogowe wykonane z polistyrenu ekstrudowanego (XPS) przeznaczony pod wszystkie typy podłóg pływających, w których zastosowano ogrzewanie podłogowe. Podkład podłogowy występuje w formie rolki, co umożliwia szybki montaż i pokrycie dużej powierzchni z jednego opakowania. Izolacja podłogowa dodatkowo ma kanały, które pozwalają na odprowadzanie ciepłego lub zimnego powietrza z posadzki do pomieszczenia. W ten sposób zostaje wykorzystany pełen potencjał grzewczy lub chłodniczy naszej podłogi zapewniając komfort termiczny w domu.

Expert Thermo Roll – это подложка, изготовленная из экструзионного пенополистирола. Предназначена для всех типов «плавающих» полов с подогревом. С помощью одной упаковки в форме рулона можно быстро уложить подложку на большой поверхности. Дополнительно содержит систему каналов, благодаря которым теплый воздух передается от пола в помещение.

Expert Thermo Roll CEZAR underlay is made from extruded polystyrene (XPS) and it is intended for all types of floating floors with heating system. It is offered in rolls which provides fast laying and covering of huge area with a one packaging. Special pores allow for circulation of hot or cold air from the floor base up to room space. In this way, full heating or cooling potential of floor is utilized providing thermal comfort to a house.

## WYMIARY / РАЗМЕР / DIMENSIONS

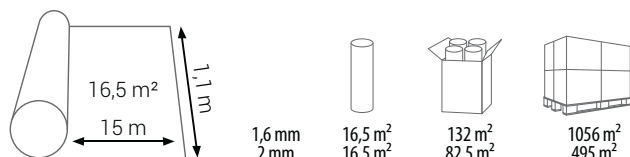

Nr artykułu No продукта Art. No.	Grubość Толщина Thickness			
W-PX-EXT16-R110/15-PO	1,6 mm**	16,5 m <sup>2</sup>	132 m <sup>2</sup>	1056 m <sup>2</sup>
W-PX-EXT20-R110/15-PO	2 mm*	16,5 m <sup>2</sup>	82,5 m <sup>2</sup>	495 m <sup>2</sup>

\* dostępny do 30.06.2017 / доступны до 30.06.2017 / available until 30.06.2017

\*\* dostępny od 01.07.2017 / доступны с 01.07.2017 / available from 01.07.2017



Grubość Толщина Thickness							
1,6 mm	≤14%	>18 dB	≤70 kPa	≤1,5 mm	0,05 m <sup>2</sup> /K/W	E <sub>n</sub>	+
2 mm	≤14%	>18 dB	≤70 kPa	≤1,5 mm	0,06 m <sup>2</sup> /K/W	E <sub>n</sub>	+

# EXPERT THERMO RAPID

Podkład podłogowy  
Подложка  
Underlay

**DO OGRZEWANIA  
PODŁOGOWEGO!  
ДЛЯ ПОЛОВ  
С ПОДОГРЕВОМ!  
FOR UNDERFLOOR  
HEATING!**

podkłady podłogowe



Zobacz montaż  
Посмотреть монтаж  
See installation



## ZASTOSOWANIE / ПРИМЕНЕНИЕ / APPLICATION

Podkład podłogowy Expert Thermo Rapid CEZAR wykonany jest z polistyrenu ekstrudowanego XPS przeznaczony pod wszystkie typy podłóg pływających, w których zastosowano ogrzewanie, bądź chłodzenie podłogowe. Izolacja podłogowa występuje w postaci prostokątnej płyty. Jej ergonomiczny kształt pozwala na szybki system montażu oraz prostą obróbkę. W płycie występują prostokątne otwory umożliwiające idealne rozprowadzenie ciepłego lub zimnego powietrza z systemu podłogowego na całej powierzchni posadzki podłogowej. Izolacja podłogowa występuje wyłącznie w jednej grubości. Podkład podłogowy jest jedynym produktem takiego typu na rynku europejskim, co nadaje mu miano innowacyjnej izolacji podłogowej.

Expert Thermo Rapid – это подложка, изготовленная из экструзионного пенополистирола. Предназначена для всех типов «плавающих» полов с подогревом. Листовая подложка быстро укладывается. В листах вырезаны отверстия, позволяющие идеально распределить теплый или холодный воздух или системы подогрева. Подложка выступает только в одной толщине. Данная подложка является инновационным продуктом, не имеющим аналогов на рынке.

Expert Thermo Rapid CEZAR underlay is made from extruded polystyrene (XPS), intended for all types of floating floors with heating or cooling system. This floor insulation is offered in rectangular sheets. Its ergonomic shape allows for fast laying and simple handling. Rectangular openings distribute perfectly hot or cold air from floor system over the whole floor area. This floor insulation is available just in one thickness. It is the only product of such a type on the European market, deserving the name of an innovative floor insulation.

## WYMIARY / РАЗМЕР / DIMENSIONS

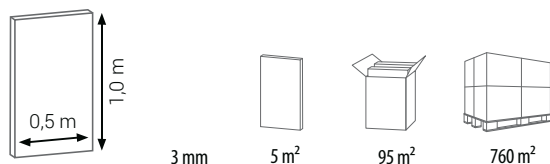

Nr artykułu No produktu Art. No.	Grubość Толщина Thickness			
W-PX-EXTR30-A100/050-NI	3 mm	5 m <sup>2</sup>	95 m <sup>2</sup>	760 m <sup>2</sup>

Grubość  
Толщина  
Thickness



3 mm



≤12%



>18 dB



≤60 kPa



≤2,5 mm

wycięcia powodują swobodny przepływ ciepła



E<sub>n</sub>



+

# EXPERT THERMO MATT UNIWERSALNY

Podkład podłogowy  
Подложка  
Underlay

DO OGRZEWANIA  
PODŁOGOWEGO!  
ДЛЯ ПОЛОВ  
С ПОДОГРЕВОМ!  
FOR UNDERFLOOR  
HEATING!



Zobacz montaż  
Посмотреть монтаж  
See installation



podkłady podłogowe

## ZASTOSOWANIE / ПРИМЕНЕНИЕ / APPLICATION

Expert Thermo Matt to podkład wykonany z polistyrenu ekstrudowanego (XPS) przeznaczony pod wszystkie typy podłóg pływających, w których zastosowano ogrzewanie podłogowe. Kształt płyty pozwala na szybki system montażu. Dodatkowo posiada kanały, które pozwalają na odprowadzanie ciepłego powietrza z podłogi do pomieszczenia.

Expert Thermo Matt – это подложка, изготовленная из экструзионного пенополистирола. Предназначена для всех типов «плавающих» полов с подогревом. Листовая подложка удобна в монтаже, дополнительно содержит систему каналов, благодаря которым обеспечивается циркуляция теплого воздуха по полу.

Expert Thermo Matt is an underlay made from extruded polystyrene (XPS) and is intended for all types of floating floors, equipped with floor heating system. The sheet shape provides fast laying and additional channels assure proper distribution of heat coming from heated floor into the room space.

## WYMIARY / РАЗМЕР / DIMENSIONS

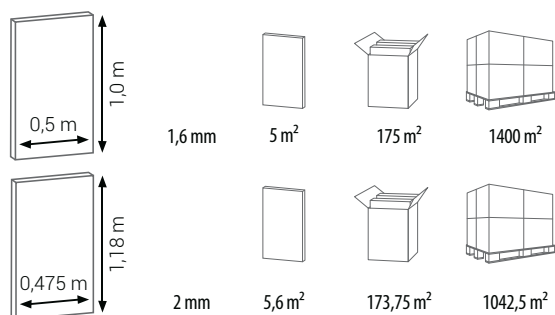

Nr artykułu / No продукта / Art. No.	Grubość / Толщина / Thickness	Area	Area	Area
W-PX-EXT16-A100/050-SZ	1,6 mm**	5,6 m <sup>2</sup>	175 m <sup>2</sup>	1400 m <sup>2</sup>
W-PX-EXT20-A118/047-SZ	2 mm*	5,6 m <sup>2</sup>	173,75 m <sup>2</sup>	1042,5 m <sup>2</sup>

\* dostępny do 30.06.2017 / доступны до 30.06.2017 / available until 30.06.2017  
\*\* dostępny od 01.07.2017 / доступны с 01.07.2017 / available from 01.07.2017



Grubość / Толщина / Thickness	Acoustic Insulation	Sound Absorption	Load Capacity	Water Resistance	Thermal Insulation	Fire Resistance	Underfloor Heating
1,6 mm	≤14%	>18 dB	≤70 kPa	≤1,5 mm	0,05 m <sup>2</sup> /K/W	E <sub>n</sub>	+
2 mm	≤14%	>18 dB	≤70 kPa	≤1,5 mm	0,06 m <sup>2</sup> /K/W	E <sub>n</sub>	+

# EXPERT CORK ROLL

Podkład podłogowy  
Подложка  
Underlay

podkłady podłogowe

**DO OGRZEWANIA  
PODŁOGOWEGO!  
ДЛЯ ПОЛОВ  
С ПОДОГРЕВОМ!  
FOR UNDERFLOOR  
HEATING!**



Zobacz montaż  
Посмотреть монтаж  
See installation

YouTube

## ZASTOSOWANIE / ПРИМЕНЕНИЕ / APPLICATION

Podkład podłogowy Expert Cork Roll CEZAR to korkowy podkład pod panele podłogowe przeznaczony pod wszystkie typy podłóg pływających. Izolacja podłogowa wykonana jest z wysokogatunkowego naturalnego korka. Podkład polecany jest zarówno do paneli laminowanych, jak i deski trójwarstwowej. Ściśliwa i elastyczna struktura jest odporna na nacisk dużych obciążeń, wyrównuje powierzchniowe nierówności oraz wykazuje odporność na wilgoć. Podkład pod panele doskonale absorbuje i tłumi drgania, dzięki czemu wycisza odgłosy wytwarzane podczas chodzenia. Korkowa izolacja podłogowa może być stosowana w posadzkach z ogrzewaniem podłogowym. Do utworzenia dodatkowej izolacji paroszczelnej polecane jest użycie folii paroizolacyjnej Cezar Basic Izopar.

Expert Cork Roll – это подложка из натуральной пробки, предназначенная для всех типов напольных покрытий. Рекомендуется для укладки как под ламинат, так и под паркетную доску. Плотная и эластичная структура подложки позволяет выдерживать высокие нагрузки и сглаживает неровности пола. Подложка влагостойчива, эффективно гасит колебания, благодаря чему приглушаются ударные шумы, раздающиеся при ходьбе. Эту подложку можно использовать в полах с подогревом. Для дополнительной пароизоляции рекомендуется использование пароизоляционной пленки Basic Izopar.

Expert Cork Roll CEZAR underlay made from high quality natural cork is intended for all types of floating floors including laminates and three layer-plank. Its tight and flexible structure is resistant to moisture, big compressive strength while levelling uneven surface. It perfectly absorbs and muffles vibrations and walking sounds. Cork insulation can be used in floors with heating system. It is recommended to use it together with Cezar Basic Izopar – the vapour retarder film.

## WYMIARY / РАЗМЕР / DIMENSIONS

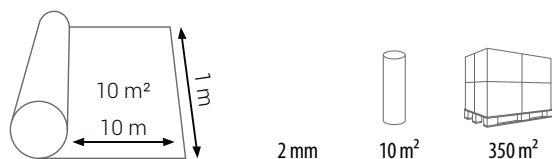

Nr artykułu No продукта Art. No.	Grubość Толщина Thickness	10 m <sup>2</sup>	350 m <sup>2</sup>
T-PX-EKCEK2110-T	2 mm	10 m <sup>2</sup>	350 m <sup>2</sup>

Grubość  
Толщина  
Thickness

2 mm



18 dB



0,05 m<sup>2</sup>K/W



C<sub>1</sub>



+

# EXPERT EKO MATT

Podkład podłogowy  
Подложка  
Underlay

podkłady podłogowe



Zobacz montaż  
Посмотреть монтаж  
See installation



## ZASTOSOWANIE / ПРИМЕНЕНИЕ / APPLICATION

Podkład podłogowy Expert Eko Matt CEZAR to podkład pod panele podłogowe wykonany z polistyrenu ekstrudowanego (XPS). Produkt cechuje się zdolnością wyrównywania nierówności podłoża, ma wysoką odporność na obciążenia oraz tłumi powstający pogłos podczas chodzenia. Podkłady Expert Eko Matt sprzedawane są w postaci pojedynczych płyt o powierzchni 0,56 m<sup>2</sup> i grubości 3, 5 lub 6 mm. Układ płytowy ułatwia docinanie i szybki montaż podkładów. Expert Eko Matt przeznaczony jest pod wszystkie typy podłóg pływających. Do utworzenia dodatkowej izolacji paroszczelnej polecane jest użycie folii paroizolacyjnej Cezar Basic Izopar.

Expert Eko Matt - это подложка, изготовленная из экструзионного пенополистирола, предназначена для всех типов «плавающих» полов. Рекомендуется для укладки как под ламинат, так и под паркетную доску. Expert Matt сглаживает видимые неровности пола, обладает высокой устойчивостью к нагрузкам, а также хорошими звукоизоляционными свойствами. Площадь листа толщиной 3 мм, 5 или 6 мм составляет 0,56 м<sup>2</sup>. Для дополнительной пароизоляции рекомендуется использование пароизоляционной пленки Basic Izopar.

Expert Eko Matt CEZAR underlay is made from extruded polystyrene (XPS). It features capability to level floor unevenness, high compressive strength and it muffles walking sounds. Expert Eko Matt is sold as single sheets of 0,56 m<sup>2</sup> area and thickness of 3, 5 or 6 mm. Sheets provide easy trimming and fast laying of underlays. Expert Eko Matt is intended for all types of floating floors. It is recommended to use it together with Cezar Basic Izopar - the vapour retarder film.

## WYMIARY / РАЗМЕР / DIMENSIONS

	Grubość / Толщина / Thickness	Area	Area	Area	Area
1	3 mm	0,475 m	1,18 m	5,6 m <sup>2</sup>	123,31 m <sup>2</sup>
	5 mm			5,6 m <sup>2</sup>	72,87 m <sup>2</sup>
2	3 mm	0,5 m	1,0 m	5 m <sup>2</sup>	95 m <sup>2</sup>
					760 m <sup>2</sup>

1	Nr artykułu / No продукта / Art. No.	Grubość / Толщина / Thickness	Area	Area	Area
	W-PX-EX30-A118/047-SZ	3 mm	5,6 m <sup>2</sup>	123,31 m <sup>2</sup>	739,86 m <sup>2</sup>
	W-PX-EX50-A118/047-SZ	5 mm	5,6 m <sup>2</sup>	72,87 m <sup>2</sup>	437,19 m <sup>2</sup>
2	W-PX-EX30-A100/050-SZ	3 mm	5,0 m <sup>2</sup>	95 m <sup>2</sup>	760 m <sup>2</sup>



Grubość / Толщина / Thickness	Compression	Sound Absorption	Load Capacity	Water Resistance	Thermal Insulation	Fire Resistance
3 mm	≤12%	>18 dB	≤60 kPa	≤2,5 mm	≤0,11 m <sup>2</sup> K/W	E <sub>n</sub>
5 mm	≤9%	>18 dB	≤50 kPa	≤4,0 mm	≤0,18 m <sup>2</sup> K/W	E <sub>n</sub>

# EXPERT PIANO ROLL

Podkład podłogowy  
Подложка  
Underlay

podkłady podłogowe

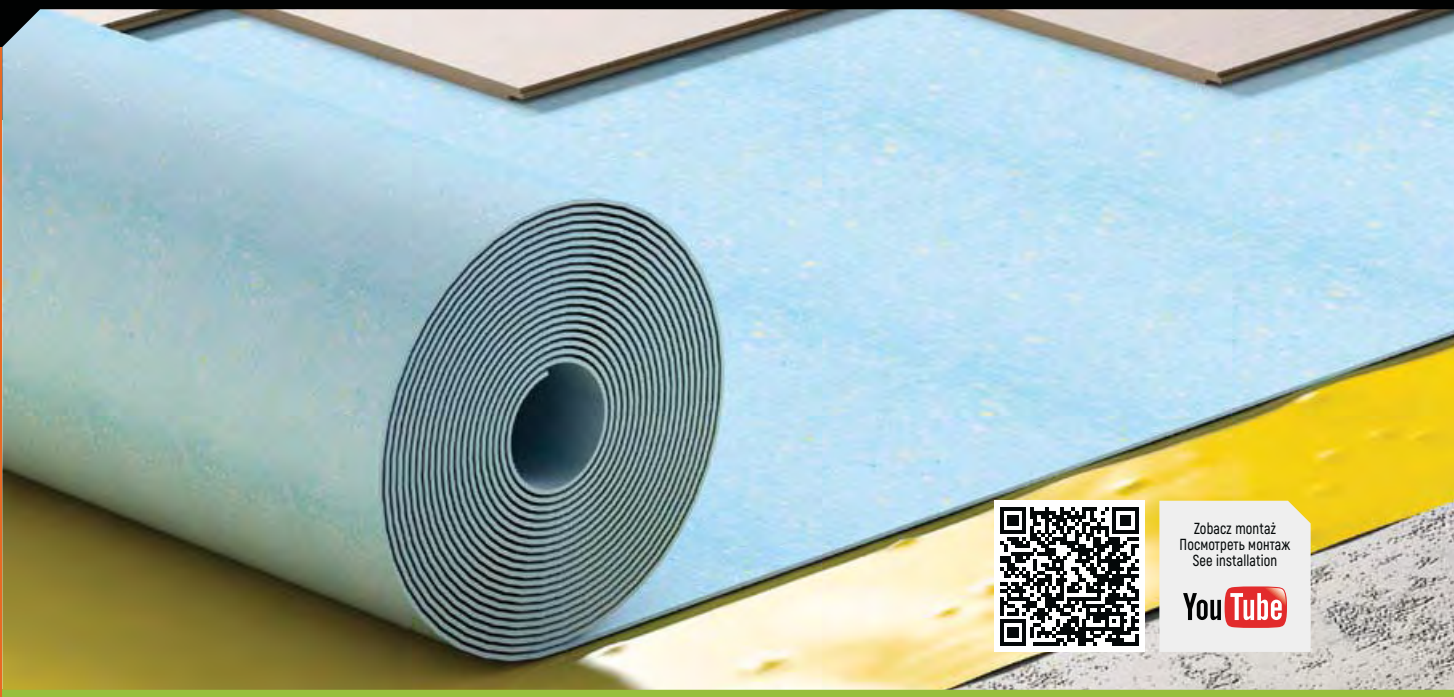

Zobacz montaż  
Посмотреть монтаж  
See installation





## ZASTOSOWANIE / ПРИМЕНЕНИЕ / APPLICATION

Expert Piano Roll jest to podkład podłogowy wytworzony z pianki poliuretanowej. Występuje w rolce, która łatwo rozwija się, formuje i przycina na miarę pomieszczenia. Podkład wykazuje dużą elastyczność zapewniając doskonałą izolację akustyczną. Podkład niweluje niewielkie nierówności podłoża oraz posiada bardzo dobre właściwości izolacyjne. Może być stosowany pod panele laminowane, deskę drewnianą oraz wykładziny podłogowe.

Expert Piano Roll – это подложка, изготовленная из полиуретановой пены. Производится в форме рулона, который легко уложить и подогнать к размерам помещения. Подложка обладает высокой эластичностью и шумоизоляцией, а также выравнивает небольшие неровности в основании полов. Может использоваться при укладке ламината, деревянных полов, а также ковровина.

The Expert Piano Roll underlay is made from polyurethane foam. The roll itself is easy to unroll, lay and trim to required size. It is a good acoustic insulation. The underlay levels floor unevenness and makes a perfect insulation. It can be used under laminated, wooden floors or floor finish.

Nr artykułu No продукта Art. No.	Grubość Толщина Thickness		
T-PX-PMR3-NI	3 mm	12 m <sup>2</sup>	480 m <sup>2</sup>
T-PX-PMR5-NI	5 mm	12 m <sup>2</sup>	288 m <sup>2</sup>



## WYMIARY / РАЗМЕР / DIMENSIONS

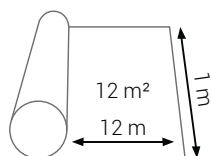

3 mm  
5 mm



12 m<sup>2</sup>  
12 m<sup>2</sup>



480 m<sup>2</sup>  
288 m<sup>2</sup>

Grubość  
Толщина  
Thickness

3 mm  
5 mm



≤16 dB  
≤31 dB



≤1,5 mm  
N/D



0,073 m<sup>2</sup>K/W  
0,139 m<sup>2</sup>K/W

# PRO IZO ROLL

Podkład podłogowy  
Подложка  
Underlay

Pro

podkłady podłogowe



Zobacz montaż  
Посмотреть монтаж  
See installation

YouTube

## ZASTOSOWANIE / ПРИМЕНЕНИЕ / APPLICATION

Podkład podłogowy Pro Izo Roll CEZAR to izolacyjny podkład pod panele podłogowe, wykonany z polietylenu. Tego typu izolacja podłogowa jest łatwa i prosta w obróbce, przeznaczona do wykonywania podkładów bezpośrednio pod posadzki pływające w celu wyrównania nierówności podłoża przed ułożeniem posadzek z laminowanych elementów posadzkowych z tworzyw drzewnych, takich jak panele laminowane lub z drewnianych elementów warstwowych i materiałów drewnopodobnych.

Podkład podłogowy Pro Izo Roll CEZAR wykonany jest z pianki polietylenowej dodatkowo poddanej procesowi sieciowania. Zastosowanie procesu sieciowania zwiększa odporność na obciążenia statyczne i dynamiczne. Struktura międzycząsteczkowa pomiędzy łańcuchami ma wiązania, które tworzą wysoką gęstość struktury. Dzięki mniejszym przestrzeniom pomiędzy łańcuchami materiał wykazuje większą absorpcję i tłumienie drgań. Do utworzenia dodatkowej izolacji paroszczelnej polecane jest użycie folii paroizolacyjnej Cezar Basic Izopar.

Pro Izo Roll – это подложка, изготовленная из полиэтилена. Она проста в укладке, ликвидирует небольшие неровности оснований, предназначена для «плавающих» полов и рекомендуется для укладки как под ламинат, так и под паркетную доску или иные деревоимитирующие напольные покрытия. Pro Izo Roll изготовлена из химически сшитого вспененного полиэтилена. Процесс химической сшивки увеличивает устойчивость к статическим и динамическим нагрузкам. Межмолекулярная структура полимерных цепочек имеет химические связи, которые придают ей высокую плотность. Благодаря меньшему расстоянию между полимерными цепочками материал эффективнее поглощает ударные звуки и уменьшает отголоски в помещении. Для дополнительной пароизоляции рекомендуется использование пароизоляционной пленки Basic Izopar.

Pro Izo Roll CEZAR underlay is made from polyethylene. This insulation is easy and simple in handling. It is intended for floating floors as a levelling base before laying laminates, wood-layered or wood-like floorings.

Pro Izo Roll CEZAR polyethylene foam is additionally treated by polymer chains cross-linking process which improves static and dynamic load resistance. Cross-bonding of polymer chains and intermolecular structure gives high density of this insulation. Thanks to smaller spaces between chains the material has improved absorption and muffling of sounds. It is recommended to use it together with Cezar Basic Izopar – the vapour retarder film.

## WYMIARY / РАЗМЕР / DIMENSIONS

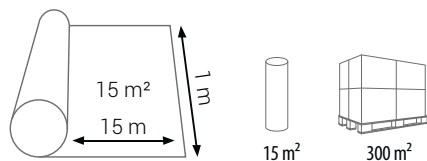

Nr artykułu No продукта Art. No.	Grubość Толщина Thickness	15 m <sup>2</sup>	300 m <sup>2</sup>
T-PX-PROIPR2-ZI	2 mm	15 m <sup>2</sup>	300 m <sup>2</sup>



Grubość Толщина Thickness							
2 mm	26%	19 dB	≥70 kPa	1,4 mm	0,054 m <sup>2</sup> K/W	25 m	E <sub>p</sub>



# PRO MAXI ROLL

Podkład podłogowy  
Подложка  
Underlay

Pro

podkłady podłogowe



Zobacz montaż  
Посмотреть монтаж  
See installation

YouTube

## ZASTOSOWANIE / ПРИМЕНЕНИЕ / APPLICATION

Pro Maxi Roll to podkład podłogowy charakteryzujący się najwyższą gęstością z gamy izolacji podłogowych PRO. Pianka polietylenowa połączona jest z folią aluminiową w kolorze srebrnym zapewniającą izolację termiczną oraz tworzącą ochronę przed wilgocią. Struktura materiałowa podkładu wykazuje wysokie właściwości mechaniczne odporne na duże wartości sił statycznych i dynamicznych zapewniając wieloletnią żywotność podkładu. Tłumi dźwięki uderzeniowe oraz niweluje tworząc się pogłos na powierzchni podłogi. Produkt polecany jest w szczególności pod podłogi o dużym natężeniu ruchu. Podkład podłogowy Pro Maxi Roll CEZAR wykonany jest z pianki polietylenowej dodatkowo poddanej procesowi sieciowania. Zastosowanie procesu sieciowania zwiększa odporność na odciążenia statyczne i dynamiczne. Struktura międzycząsteczkowa pomiędzy łańcuchami ma wiązania, które tworzą wysoką gęstość struktury. Dzięki mniejszym przestrzeniom pomiędzy łańcuchami materiał wykazuje większą absorpcję i tłumienie drgań.

Pro Maxi Roll – это подложка, характеризующаяся самой высокой плотностью из коллекции подложек PRO. Пенополиэтилен соединен с алюминиевой пленкой (цвет серебра), что обеспечивает термоизоляцию, а также защищает от влажности. Характеризуется высокой устойчивостью к статическим и динамическим нагрузкам, что обеспечивает многолетнее использование подложки. Гасит ударные звуки, а также уменьшает отголоски в помещении. Особенно рекомендуется использование этой подложки в помещениях с интенсивной нагрузкой.

Pro Maxi Roll изготовлена из химически сшитого вспененного полиэтилена. Процесс химической сшивки увеличивает устойчивость к статическим и динамическим нагрузкам. Межмолекулярная структура полимерных цепочек имеет химические связи, которые придают ей высокую плотность. Благодаря меньшему расстоянию между полимерными цепочками материал эффективнее поглощает ударные звуки и уменьшает отголоски в помещении.

The Pro Maxi Roll is an underlay characterized with the highest density of all the PRO range underlays. The polyethylene foam is connected with silver color aluminum foil assuring thermal insulation and creating a vapor barrier. The material structure of this underlay shows high mechanical features resistance to high static and dynamic forces assuring many years of product life time. It muffles hitting sounds and after sounds on its surface. The product is recommended especially for floors of high intensity of movements. Pro Maxi Roll CEZAR polyethylene foam is additionally treated by polymer chains cross-linking process which improves static and dynamic load resistance. Cross-bonding of polymer chains and intermolecular structure gives high density of this insulation. Thanks to smaller spaces between chains the material has improved absorption and muffling of sounds.

Nr artykułu No produktu Art. No.	Grubość Толщина Thickness	15 m <sup>2</sup>	300 m <sup>2</sup>
T-PX-PMR2-SZ	2 mm	15 m <sup>2</sup>	300 m <sup>2</sup>



## WYMIARY / РАЗМЕР / DIMENSIONS

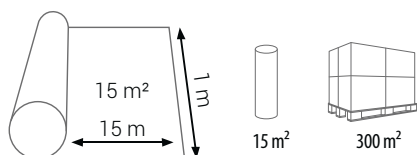

Grubość  
Толщина  
Thickness



2 mm

30%

20 dB

≥140 kPa

1,4 mm

0,054 m<sup>2</sup>/K/W

200 m

E<sub>a</sub>

# PRO EXPERT MATT 55

Podkład podłogowy  
Подложка  
Underlay

Pro

NOWOŚĆ!  
НОВИНКА!  
NEW!



Zobacz montaż  
Посмотреть монтаж  
See installation

YouTube

podkłady podłogowe

## ZASTOSOWANIE / ПРИМЕНЕНИЕ / APPLICATION

Pro Expert Matt 55 to podkłady wykonane z polistyrenu ekstrudowanego (XPS). Podkład wyrównuje nierówności podłoża, posiada wysoką odporność na wszelkie obciążenia oraz wycisza podłogę. Dzięki zwiększonej gęstości i wytrzymałości na zgniatanie podkłady Pro Expert Matt 55 zapobiegają wyłamaniu się zamków łączących panele podłogowe przedłużając ich żywotność. Występuje w płytach, dzięki czemu ich docinanie i montaż są bezproblemowe i szybkie. Podkład przeznaczony jest pod wszystkie typy podłóg pływających.

Pro Expert Matt 55 – это подложка, изготовленная из экструзионного пенополистирола. Благодаря высокой плотности подложка Pro Expert Matt 55 характеризуется высокой прочностью сжатия. Она выравнивает поверхность и поглощает отголоски и ударные звуки. Благодаря более высокой плотности и устойчивости к сжатию подложка Pro Expert Matt 55 помогает избежать поломки замков ламината, таким образом продлевая его жизненный цикл. Изготавливается в форме пластин, которые легко обрезать и смонтировать быстро и без проблем. Подложка предназначена для всех типов «плавающих» полов.

Pro Expert Matt 55 is an underlay made from extruded polystyrene (XPS). Thanks to higher density have perfect compressive strength (CS) thus protecting locks of laminated flooring against breaking. They level out uneven surfaces and muffle walking sounds to great extend. Thanks to the higher density and compressive strength, Pro Expert Matt 55 underlays prevent from breaking of flooring panel locks therefore it extends their long service life. It is offered in sheets which makes cutting and assembling fast and easy. The underlay is designed to apply for every type of floating floors.

Nr artykułu No продукта Art. No.	Grubość Толщина Thickness			
W-PX-EX5520-A100/050-ZI	2 mm	5 m <sup>2</sup>	145 m <sup>2</sup>	1169 m <sup>2</sup>
W-PX-EX5530-A100/050-ZI	3 mm	5 m <sup>2</sup>	95 m <sup>2</sup>	760 m <sup>2</sup>
W-PX-EX5550-A100/050-ZI	5 mm	5 m <sup>2</sup>	55 m <sup>2</sup>	440 m <sup>2</sup>

## WYMIARY / РАЗМЕР / DIMENSIONS

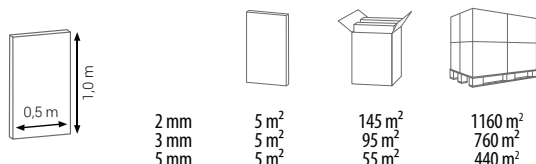

2 mm  
3 mm  
5 mm

5 m<sup>2</sup>  
5 m<sup>2</sup>  
5 m<sup>2</sup>

145 m<sup>2</sup>  
95 m<sup>2</sup>  
55 m<sup>2</sup>

1160 m<sup>2</sup>  
760 m<sup>2</sup>  
440 m<sup>2</sup>



Grubość Толщина Thickness						
2 mm	≤18%	>18 dB	≤110 kPa	≤1,5 mm	0,07 m <sup>2</sup> /K/W	E <sub>n</sub>
3 mm	≤17%	>20 dB	≤90 kPa	≤2,5 mm	0,11 m <sup>2</sup> /K/W	E <sub>n</sub>
5 mm	≤14%	>22 dB	≤70 kPa	≤4,0 mm	0,18 m <sup>2</sup> /K/W	E <sub>n</sub>

# PRO THERMO RAPID 55

Podkład podłogowy

Подложка

Underlay

Pro

NOWOŚĆ!  
НОВИНКА!  
NEW!

DO OGRZEWANIA  
PODŁOGOWEGO!  
ДЛЯ ПОЛОВ  
С ПОДОГРЕВОМ!  
FOR UNDERFLOOR  
HEATING!



Zobacz montaż  
Посмотреть монтаж  
See installation

YouTube

podkłady podłogowe

## ZASTOSOWANIE / ПРИМЕНЕНИЕ / APPLICATION

Podkład podłogowy Pro Thermo Rapid 55 wykonany jest z polistyrenu ekstrudowanego XPS przeznaczonego pod wszystkie typy podłóg pływających, w których zastosowano ogrzewanie, bądź chłodzenie podłogowe. Izolacja podłogowa występuje w postaci prostokątnej płyty. Jej ergonomiczny kształt pozwala na szybki system montażu oraz prostą obróbkę. W płycie występują prostokątne otwory umożliwiające idealne rozprzowanie ciepłego lub zimnego powietrza z systemu podłogowego na całej powierzchni posadzki podłogowej. Izolacja podłogowa występuje wyłącznie w jednej grubości. Podkład podłogowy jest jedynym produktem takiego typu na rynku europejskim, co nadaje mu miano innowacyjnej izolacji podłogowej. Dodatkowo dzięki zwiększonej gęstości i wytrzymałości na zgniatanie podkłady Pro Thermo Rapid 55 zapobiegają wyłamywaniu się zamków łączących panele podłogowe przedłużając ich żywotność.

Подложка Pro Thermo Rapid 55 изготовлена из экструдированного пенополистирола (XPS). Подложка предназначена для всех типов плавающих полов, в которых установлена система подогрева или охлаждения. Подложка изготавливается в форме прямоугольных листов, которые легко уложить и соединить. В листах вырезаны прямоугольные отверстия, позволяющие идеально распределить теплый или холодный воздух из системы подогрева по всей поверхности напольного покрытия. Мы производим данную подложку только одной толщины. Данная подложка является инновационным продуктом на европейском рынке.

Pro Thermo Rapid 55 is made from extruded polystyrene (XPS), intended for all types of floating floors with installed heating/cooling system. This floor insulation is offered in rectangular sheets. Its ergonomic shape allows for fast laying and simple handling. Rectangular openings distribute perfectly hot or cold air from floor system over the whole floor area. This insulation is available only in one thickness. It is the only product of such a type on the European market, deserving the name of an innovative floor insulation.

Nr artykułu No продукта Art. No.	Grubość Толщина Thickness	5 m <sup>2</sup>	145 m <sup>2</sup>	1160 m <sup>2</sup>
W-PX-PTR20-A100/050-ZI	2 mm	5 m <sup>2</sup>	145 m <sup>2</sup>	1160 m <sup>2</sup>



## WYMIARY / РАЗМЕР / DIMENSIONS

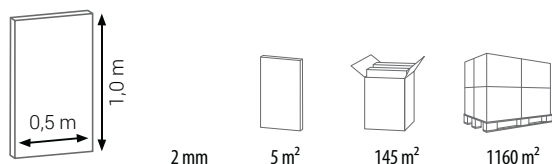

Grubość  
Толщина  
Thickness

2 mm



≤16%



>18 dB



≤110 kPa



≤1,5 mm



wycięcia powodują swobodny przepływ ciepła



E<sub>1</sub>



+

# PRO HEAT PRESTIGE

Podkład podłogowy  
Подложка  
Underlay

Pro

NOWOŚĆ!  
НОВИНКА!  
NEW!

DO OGRZEWANIA  
PODŁOGOWEGO!

ДЛЯ ПОЛОВ  
С ПОДОГРЕВОМ!  
FOR UNDERFLOOR  
HEATING!



Zobacz montaż  
Посмотреть монтаж  
See installation

YouTube

podkłady podłogowe

## ZASTOSOWANIE / ПРИМЕНЕНИЕ / APPLICATION

PRO Heat Prestige – podkład zbudowany z pianki poliolefinowej o zamkniętych komórkach poddanej procesowi sieciowania. Produkowany jest bez użycia CFC (freonu) i HCFC (wodorochlorofluorowęglowodoru). Nie zawiera plastyfikatorów, metali ciężkich oraz innych substancji niebezpiecznych. Podkład dedykowany do pływających podłóg laminowanych i parkietów.

**Właściwości:** - Bardzo niski opór cieplny idealny do ogrzewania podłogowego - Dobre wyciszenie użytkowanych pomieszczeń i tych poniżej - Duża wytrzymałość na ściskanie.

Подложка PRO Heat Prestige состоит из физически сшитого пенополиолефина с закрытой ячеистой структурой. Производится без использования хлорофторуглерода (фреона) и ГХФУ (гидрохлорфторуглерода). Не содержит пластификаторов, тяжелых металлов и иных опасных веществ. Подложка предназначена для ламинированных полов и паркетов.

**Характеристика подложки:** - Очень низкая теплопроводность, идеальная для полов с подогревом - Идеальная звукоизоляция в используемом помещении и помещениях ниже этажом - Высокая прочность при сжатии.

PRO Heat Prestige is a physically cross-linked closed cell polyolefin foam. The underlay is manufactured without CFCs (Freon) and HCFCs (hydrochlorofluorocarbon), contains neither plasticizers nor heavy metals or other hazardous substances. The underlay is applicable for laminate floating floors and parquet floorings.

**Features:** - Very low thermal resistance and thus ideal for underfloor heating - Ideal impact sound improvement and walking sound reduction - High compressive strength.

Nr artykułu No продукта Art. No.	Grubość Толщина Thickness	15 m <sup>2</sup>	360 m <sup>2</sup>
W-PX-PHP18-R100/15-CR	1,8 mm	15 m <sup>2</sup>	360 m <sup>2</sup>



## WYMIARY / РАЗМЕР / DIMENSIONS

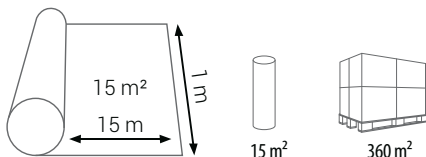

Grubość Толщина Thickness							
1,8 mm	≤20%	≤19 dB	≥80 kPa	≤1,2 mm	0,035 m <sup>2</sup> K/W	E <sub>1</sub>	+

# PRO LVT PROTECT

Podkład podłogowy  
Подложка  
Underlay

podkłady podłogowe

Pro

NOWOŚĆ!  
НОВИНКА!  
NEW!



Zobacz montaż  
Посмотреть монтаж  
See installation

YouTube

## ZASTOSOWANIE / ПРИМЕНЕНИЕ / APPLICATION

Podkład zbudowany jest z pianki poliolefinowej o zamkniętych komórkach poddanej procesowi sieciowania. Podkład ten produkowany jest bez użycia CFC (freonu) i HCFC (wodorochlorofluorowęglowodoru) i nie zawiera plastyfikatorów, metali ciężkich oraz innych substancji niebezpiecznych. Zgodnie z zaleceniem MMFA (Stowarzyszenia Producentów Podłóg Wielowarstwowych) podkład VinylProtect ma zastosowanie do podłóg pływających, pod rozmaite podłogi winylowe LVT, np. typu click-vinyl.

**Właściwości:** - Bardzo wysoka wytrzymałość na ściskanie - Bardzo niski opór cieplny, a więc idealna do ogrzewania podłogowego - Wyposażona w innowacyjną funkcję antypoślizgową.

Подложка PRO LVT Protect 1 mm – это подложка, состоящая из физически сшитого пенополиолефина с закрытой ячеистой структурой. Производится без использования хлорофторуглерода (фреона) и ГХФУ (гидрохлорофторуглерода). Не содержит пластификаторов, тяжелых металлов и иных опасных веществ. Подложка VinylProtect предназначена для «плавающих» полов, и разнообразных виниловых полов LVT, например Клик-Винил.

**Характеристики:** - Высокая прочность при сжатии - Очень низкая теплопроводность, идеальная для полов с подогревом - Инновационная функция защиты от подскользывания

PRO LVT Protect 1 mm – is a physically cross-linked closed cell polyolefin foam. The underlay is manufactured without CFCs and HCFCs and contains neither plasticizers nor heavy metals or other hazardous substances. Vinyl Protect is applicable for floating floors and various vinyl floors, e.g. Click-Vinyl.

**Features:** - Very high compressive strength - very low thermal resistance and thus ideal for underfloor heating - Equipped with innovative anti-slip function.

Nr artykułu No продукта Art. No.	Grubość Толщина Thickness	15 m <sup>2</sup>	525 m <sup>2</sup>
W-PX-PLP10-R100/15-ZI	1 mm	15 m <sup>2</sup>	525 m <sup>2</sup>



## WYMIARY / РАЗМЕР / DIMENSIONS

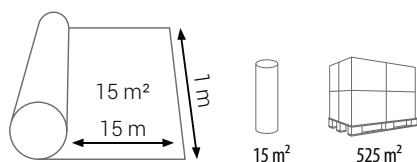

Grubość Толщина Thickness	≤40%	≤18 dB	≥400 kPa	≥0,5 mm	0,019 m <sup>2</sup> /K/W	50 m	E <sub>1</sub>	+
1 mm	≤40%	≤18 dB	≥400 kPa	≥0,5 mm	0,019 m <sup>2</sup> /K/W	50 m	E <sub>1</sub>	+

# PRO LVT PROTECT+

Podkład podłogowy  
Подложка  
Underlay

Pro

NOWOŚĆ!  
НОВИНКА!  
NEW!

podkłady podłogowe



Zobacz montaż  
Посмотреть монтаж  
See installation

YouTube

## ZASTOSOWANIE / ПРИМЕНЕНИЕ / APPLICATION

Podkład zbudowany jest z pianki poliolefinowej o zamkniętych komórkach poddanej procesowi sieciowania. Podkład ten produkowany jest bez użycia CFC (freonu) i HCFC (wodorochlorofluorowęglowodoru) i nie zawiera plastyfikatorów, metali ciężkich oraz innych substancji niebezpiecznych. Zgodnie z zaleceniem MMFA (Stowarzyszenia Producentów Podłóg Wielowarstwowych) podkład VinylProtect ma zastosowanie do podłóg pływających, pod rozmaite podłogi winylowe LVT, np. typu click-vinyl.

**Właściwości:** - Bardzo wysoka wytrzymałość na ścisnienie - Bardzo niski opór cieplny, a więc idealna do ogrzewania podłogowego - Wyposażona w innowacyjną funkcję antypoślizgową - Ze zintegrowaną izolacją przeciwwilgociową, aby zapobiec przenikaniu wilgoci z podłoża.

Подложка PRO LVT Protect+ 1,5 mm – это подложка, состоящая из физически сшитого пенополиолефина с закрытой ячеистой структурой. Производится без использования хлорофторуглерода (фреона) и ГХФУ (гидрохлорфторуглерода). Не содержит пластификаторов, тяжелых металлов и иных опасных веществ. Подложка VinylProtect предназначена для «плавающих» полов, и разнообразных виниловых полов LVT, например Клик-Винил.

**Характеристики:** - Высокая прочность при сжатии - очень низкая теплопроводность, идеальная для полов с подогревом - Инновационная функция защиты от подскользывания - Интегрированная гидроизоляция предотвратит возможность проникновения влаги от основания.

PRO LVT Protect+ 1,5 mm – is a physically cross-linked closed cell polyolefin foam. The underlay is manufactured without CFCs and HCFCs and contains neither plasticizers nor heavy metals or other hazardous substances. VinylProtect is applicable for floating floors and various vinyl floors, e.g. Click-Vinyl.

**Features:** - Very high compressive strength - Very low thermal resistance and thus ideal for underfloor heating - Equipped with innovative anti-slip function - With integrated water vapour control layer.

Nr artykułu No produktu Art. No.	Grubość Толщина Thickness	15 m <sup>2</sup>	390 m <sup>2</sup>
W-PX-PLP+15-R100/15-NI	1,5 mm	15 m <sup>2</sup>	390 m <sup>2</sup>



## WYMIARY / PAZMEP / DIMENSIONS

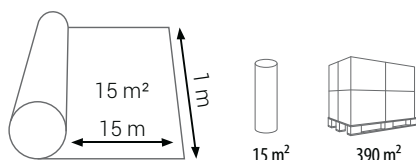

Grubość Толщина Thickness								
1,5 mm	≤40%	≤19 dB	≥400 kPa	≥0,7 mm	0,027 m <sup>2</sup> K/W	75 m	E <sub>1</sub>	+

# PRO SOUND PROTECT

Podkład podłogowy  
Подложка  
Underlay

podkłady podłogowe

Pro

NOWOŚĆ!  
НОВИНКА!  
NEW!



Zobacz montaż  
Посмотреть монтаж  
See installation

YouTube

W SPRZEDAŻY OD DRUGIEGO KWARTAŁU 2017

## ZASTOSOWANIE / ПРИМЕНЕНИЕ / APPLICATION

Sound Protect – podkład zbudowany jest z pianki poliolefinowej o zamkniętych komórkach, spełniający techniczne wymagania EPLF dotyczące podkładów laminowanych. Pro Sound Protect produkowany jest bez użycia CFC (freonu) i HCFC (wodorochlorofluorowęglowodoru) i nie zawiera plastyfikatorów, metali ciężkich oraz innych substancji niebezpiecznych. Podkład dedykowany do pływających podłóg laminowanych i parkietów.

**Właściwości:** - Doskonałe wyciszenie użytkowanych pomieszczeń i tych poniżej - Duża wytrzymałość na ściskanie - Niski opór cieplny idealny do ogrzewania podłogowego - Duża zdolność do wyrównywania punktowych nierówności.

Подложка PRO Sound Protect – это подложка, состоящая из пенополиолефина с закрытой ячеистой структурой. Производится без использования хлорофторуглерода (фреона) и ГХФУ (гидрохлорофторуглерода). Не содержит пластификаторов, тяжелых металлов и иных опасных веществ. Подложка предназначена для ламината и паркетов.

**Характеристики:** - Идеальная звукоизоляция в используемом помещении и помещениях ниже этажом - Высокая прочность при сжатии - Очень низкая теплопроводность, идеальная для полов с подогревом - Высокая способность к выравниванию точечных неровностей.

PRO Sound Protect – is a physically cross-linked closed cell polyolefin foam. The underlay is manufactured without CFCs (Freon) and HCFCs (hydrochlorofluorocarbon), contains neither plasticizers nor heavy metals or other hazardous substances. The underlay is applicable for laminate floating floors and parquet floorings.

**Features:** - Ideal impact sound improvement - High compressive strength - Very low thermal resistance and thus ideal for underfloor heating - Punctual conformability to even out unevenness of subfloor.

Nr artykułu No продукта Art. No.	Grubość Толщина Thickness	15 m <sup>2</sup>	300 m <sup>2</sup>
W-PX-PSP20-R100/15-GF	2 mm	15 m <sup>2</sup>	300 m <sup>2</sup>



## WYMIARY / РАЗМЕР / DIMENSIONS

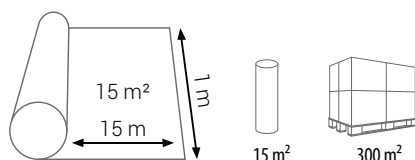

Grubość Толщина Thickness	Impact sound reduction	Sound absorption	Compressive strength	Thermal conductivity	Thermal resistance	Fire resistance	Underfloor heating
2 mm	≤28%	≤19 dB	70 kPa (±10)	0,054 m <sup>2</sup> /K/W	20 m	E <sub>1</sub>	+

# PRO SOUND PROTECT+

Podkład podłogowy  
Подложка  
Underlay

Pro

NOWOŚĆ!  
НОВИНКА!  
NEW!



Zobacz montaż  
Посмотреть монтаж  
See installation

YouTube

W SPRZEDAŻY OD DRUGIEGO KWARTAŁU 2017

podkłady podłogowe

## ZASTOSOWANIE / ПРИМЕНЕНИЕ / APPLICATION

PRO Sound Protect+ to podkład zbudowany z pianki poliolefinowej o zamkniętych komórkach. Podkład pokryty jest laminatem w postaci metalizowanej folii stanowiącej warstwę paroizolacyjną. Folia dodatkowo tworzy 6 cm zakładkę ze ścieżką kleju umożliwiając szczelne ułożenie podkładu i tym samym poprawiając jego właściwości izolacyjne. Produkowany bez użycia CFC (freonu) i HCFC (wodorochlorofluorowęglowodoru). Nie zawiera plastyfikatorów, metali ciężkich oraz innych substancji niebezpiecznych. Podkład dedykowany do pływających podłóg laminowanych i parkietów.

**Właściwości:** - Bardzo wysoka paroizolacyjność (nie wymaga stosowania folii paroizolacyjnej) - Doskonale wyciszenie użytkowanych pomieszczeń i tych poniżej - Duża wytrzymałość na ściskanie - Niski opór cieplny idealny do ogrzewania podłogowego.

Подложка PRO Sound Protect+ состоит из двух частей - пенополиолефина с закрытой ячеистой структурой и металлизированной фольги, служащей пароизоляционным барьером. Фольга дополнительно образует 6-сантиметровую закладку с клеевой основой, что позволяет плотно уложить подложку, улучшая таким образом ее изоляционные свойства. Производится без использования хлорофторуглерода (фреона) и ГХФУ (гидрохлорфторуглерода). Не содержит пластификаторов, тяжелых металлов и иных опасных веществ. Подложка предназначена для ламинированных полов и паркетов.

**Характеристика подложки:** - Высокий уровень пароизоляции (не требуется использование пароизоляционной пленки) - Идеальная звукоизоляция в используемом помещении и помещениях ниже этажом - Высокая прочность при сжатии - Очень низкая теплопроводность, идеальная для полов с подогревом.

PRO Sound Protect+ is a physically cross-linked closed cell polyolefin foam. It is laminated with a metallized foil as a water vapour control layer. The foil has 6cm overlap and glue strip for tight joining underlays and better water vapour diffusion resistance. The underlay is manufactured without CFCs (Freon) and HCFCs (hydrochlorofluorocarbon), contains neither plasticizers nor heavy metals or other hazardous substances. The underlay is applicable for laminate floating floors and parquet floorings.

**Features:** - Very high protection against moisture (no vapour barrier film is needed) - Ideal impact sound improvement and walking sound reduction - High compressive strength - Very low thermal resistance and thus ideal for underfloor heating.

## WYMIARY / РАЗМЕР / DIMENSIONS

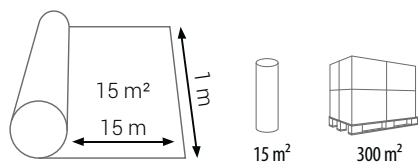

Grubość Толщина Thickness							
2 mm	≤28%	≤19 dB	70 kPa (±10)	1,2 mm	0,054 m²K/W	200 m	E <sub>1</sub>

Nr artykułu No продукта Art. No.	Grubość Толщина Thickness		
W-PX-PSP+20-R100/15-GF	2 mm	15 m²	300 m²





# PRO THERMO COMFORT

Podkład podłogowy  
Подложка  
Underlay

podkłady podłogowe

Pro

NOWOŚĆ!  
НОВИНКА!  
NEW!



Zobacz montaż  
Посмотреть монтаж  
See installation

YouTube

## ZASTOSOWANIE / ПРИМЕНЕНИЕ / APPLICATION

PRO Thermo Comfort – podkład zbudowany z pianki polietylenowej wysokiej gęstości. Podlega 100% recyklingowi, pozbawiony jest FCKW (bezpieczny dla ozonu). Przyjazny dla środowiska. Podkład dedykowany do pływających podłóg laminowanych i parkietów.

**Charakterystyka podkładu:** - Bardzo niski opór cieplny idealny do ogrzewania podłogowego - Duża wytrzymałość na ściskanie - Duża zdolność do wyrównywania punktowych nierówności.

Подложка PRO Thermo Comfort состоит из пенополиэтилена высокой плотности. Материал подлежит полной переработке, не содержит фреона (безопасен для озонового слоя), безопасен для окружающей среды. Подложка предназначена для ламинированных полов и паркетов.

**Характеристика подложки:** - Очень низкая теплопроводность, Идеальная для полов с подогревом - Высокая прочность при сжатии - Высокая способность к выравниванию точечных неровностей.

PRO Thermo Comfort is a high density polyethylene underlay. 100% recyclable, FCKW free, ecologically friendly. The underlay is applicable for laminate floors and parquet-flooring.

**Features:** - Very low thermal resistance and thus ideal for underfloor heating - Very high compressive strength - High local unevenness compensation.

Nr artykułu No продукта Art. No.	Grubość Толщина Thickness			
W-PX-PTC20-R100/125-NI	2 mm	12,5 m <sup>2</sup>	75 m <sup>2</sup>	600 m <sup>2</sup>



## WYMIARY / РАЗМЕР / DIMENSIONS

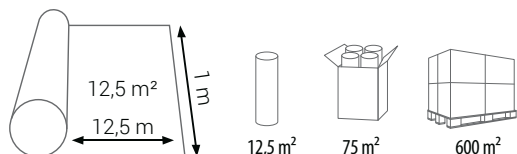

Grubość Толщина Thickness						
2 mm	12%	18 dB	50 kPa	1,2 mm	0,042 m <sup>2</sup> /K/W	+

# PRO THERMO VAPOR STOP

Podkład podłogowy  
Подложка  
Underlay

Pro

NOWOŚĆ!  
НОВИНКА!  
NEW!

podkłady podłogowe



Zobacz montaż  
Посмотреть монтаж  
See installation

YouTube

## ZASTOSOWANIE / ПРИМЕНЕНИЕ / APPLICATION

PRO Thermo Vapor Stop – podkład zbudowany z pianki polietylenowej o wysokiej gęstości z folią metalizowaną stanowiącą barierę paroizolacyjną. Podkład pokryty jest laminatem w postaci metalizowanej folii stanowiącej warstwę paroizolacyjną. Folia dodatkowo tworzy zakładkę ze ścieżką kleju umożliwiającą szczelne ułożenie podkładu. Wyższe napięcie powierzchniowe folii zabezpiecza połączenia typu „click” przed uszkodzeniem. Podlega 100% recyklingowi, pozbawiony jest FCKW (bezpieczny dla ozonu). Przyjazny dla środowiska. Podkład dedykowany do pływających podłóg laminowanych i parkietów.

**Charakterystyka podkładu:** - Bardzo niski opór cieplny idealny do ogrzewania podłogowego - Duża wytrzymałość na ściskanie - Duża zdolność do wyrównywania punktowych nierówności - Wysoka paroizolacyjność (nie wymaga stosowania folii paroizolacyjnej).

Подложка PRO Thermo Vapor Stop. Подложка состоит из двух частей - вспененного полиэтилена высокой плотности и металлизированной фольги, служащей пароизоляционным барьером. Дополнительно сделана закладка из фольги с клеевой основой, что позволяет плотно уложить подложку. Высокое натяжение фольги предохраняет замки типа Click от повреждений. Материал подлежит полной переработке, не содержит фреона (безопасен для озонового слоя), безопасен для окружающей среды. Подложка предназначена для «плавающих» полов и паркетов.

**Характеристика подложки:** - Очень низкая теплопроводность, идеальная для полов с подогревом - Высокая прочность при сжатии - Высокая способность к выравниванию точечных неровностей - Высокий уровень пароизоляции (не требуется использование пароизоляционной пленки).

PRO Thermo Vapor Stop – is a high density polyethylene underlay with integrated, metallised film assuring vapour barrier. The film has the overlap and glue strip for tight joining underlays. The vapour barrier film ensures a better surface tension and protects the click connections of the upper floor from damage. 100% recyclable, FCKW free, ecologically friendly. The underlay is applicable for floating floors and parquet-flooring.

**Features:** - Very low thermal resistance and thus ideal for underfloor heating - Very high compressive strength - High local unevenness compensation - High protection against moisture (no vapour barrier film is needed).

## WYMIARY / РАЗМЕР / DIMENSIONS

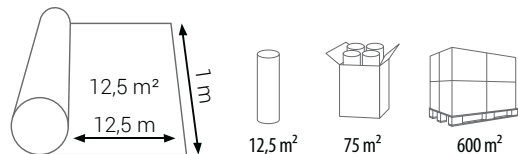

Nr artykułu No продукта Art. No.	Grubość Толщина Thickness	12,5 m²	75 m²	600 m²
W-PX-PTVS20-R100/125-NI	2 mm	12,5 m²	75 m²	600 m²



Grubość Толщина Thickness	12%	18 dB	50 kPa	1,2 mm	0,042 m²K/W	75 m	E <sub>1</sub>	+
1,5 mm	12%	18 dB	50 kPa	1,2 mm	0,042 m²K/W	75 m	E <sub>1</sub>	+

# BASIC IZOPAR

Folia paroizolacyjna  
Пароизоляционная пленка  
Vapour retarder film

podkłady podłogowe



Zobacz montaż  
Посмотреть монтаж  
See installation

YouTube

## ZASTOSOWANIE / ПРИМЕНЕНИЕ / APPLICATION

Izolacja paroszczelna wykonana z polietylenu służy do wykładania posadzek, ścian, stropów, dachów. Basic Izopar zabezpiecza przegrody budowlane przed powstawaniem zawilgoceń wywołanych wykraplaniem się przenikającej do wnętrza pary wodnej. Produkt asygnowany jest znakiem CE i został wykonany zgodnie z obowiązującą normą PN-EN 13984:2006+A1:2007

Пароизоляционная пленка изготовлена из полиэтилена и служит для укладки на бетонных основаниях, стенах, перекрытиях, крышах, защищает строительные перегородки от сырости, вызванной испарением водяных паров. Продукт произведен в соответствии с нормами PN-EN 13984:2006+A1:2007 и имеет маркировку CE.

The vapor retarder film made of polyethylene is used on floors, walls, ceilings, roofs, protecting construction partition walls against damp resulting from coalesce of vapor penetrating from inside. Product has the CE mark and has been produced in accordance with PN-EN 13984:2006+A1:2007 standard.

Nr artykułu No продукта Art. No.	Grubość Толщина Thickness		
T-AP-FP-BIP12	0,2 mm	12 m <sup>2</sup>	180 m <sup>2</sup>
T-AP-FP-BIP18	0,2 mm	18 m <sup>2</sup>	180 m <sup>2</sup>
T-AP-FP-BIP30	0,2 mm	30 m <sup>2</sup>	210 m <sup>2</sup>

## WYMIARY / РАЗМЕР / DIMENSIONS

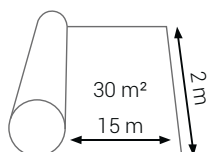
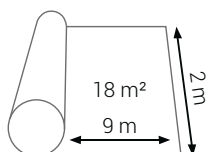
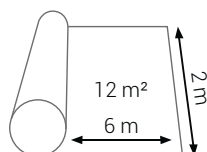

# TPP

**Taśma aluminiowana samoprzylepna**  
Алюминиевая клейкая лента  
Aluminum covered self-adhesive tape

podkłady podłogowe

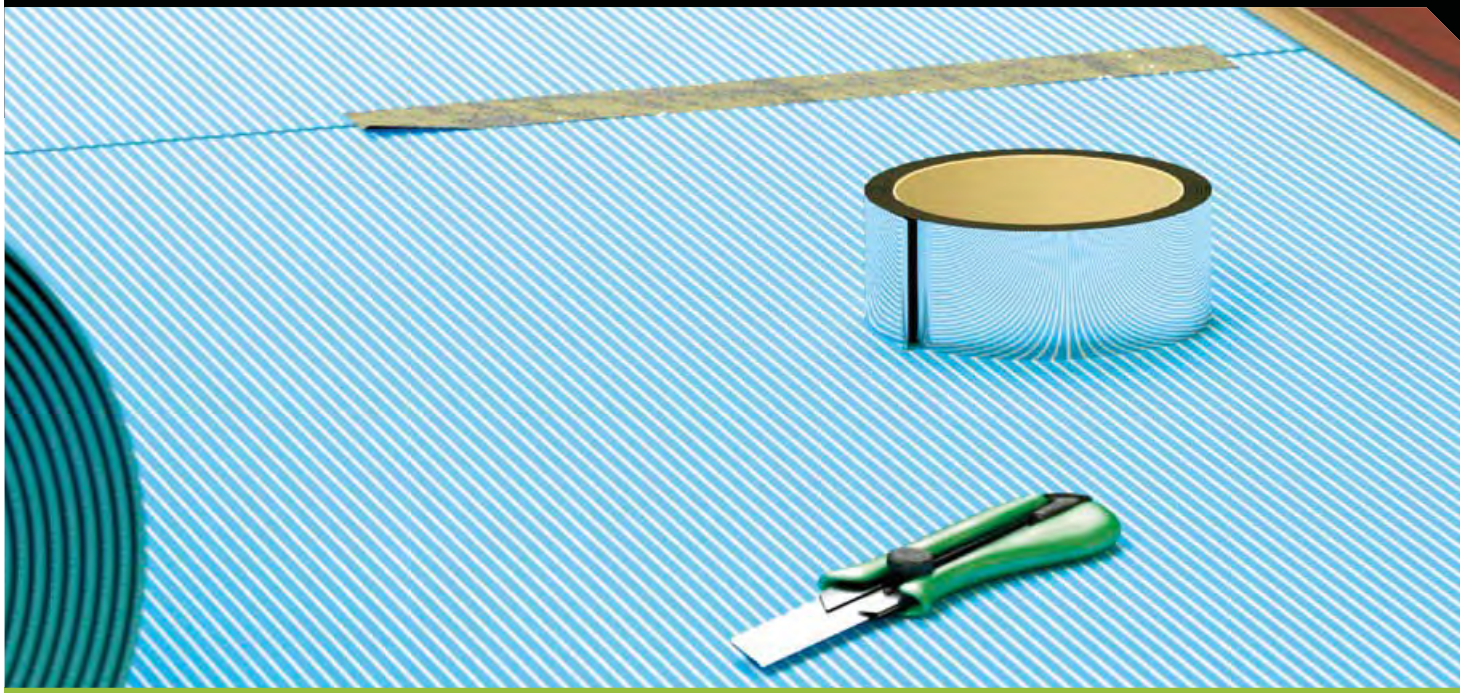

## ■ ZASTOSOWANIE / ПРИМЕНЕНИЕ / APPLICATION

Taśma aluminiowana samoprzylepna firmy Cezar przeznaczona jest do spajania podkładów podłogowych. Stanowi ona barierę paroszczelną, chroni przed przenikaniem wilgoci.

Алюминиевая клейкая лента фирмы Цезарь предназначена для склеивания подложки. Лента герметизирует стыки, а также защищает от влажности.

Aluminum covered self-adhesive tape by Cezar is designed for joining underlays. It constitutes a vapour barrier and protects against infiltration of moisture.

	Nr artykułu No продукта Art. No.	Długość Длина Length	
1	T-AP-TPP48/50-ME	50 m	36
2	T-AP-TPP48/22-ME	22 m	36

## ■ WYMIARY / РАЗМЕР / DIMENSIONS

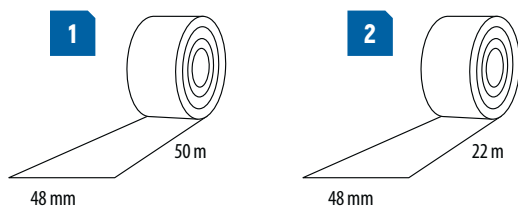



■ **KŁOCEK UNIWERSALNY / ПОДБИВНОЙ КЛИН / DRIVING BLOCK**

Kłoczek uniwersalny służy do dobijania paneli laminowanych oraz podłóg drewnianych.

Подбивной клин служит для укладки крайних досок ламината.

Universal block is used for driving laminates and wooden floor.



Nr artykułu No продукта Art. No		
W-PO-KU	10	10

■ **KLINY DYLATACYJNE / КЛИНЯ ДЛЯ ТЕХНОЛОГИЧЕСКОГО ЗАЗОРА / WEDGES**

Kliny dystansowe są niezbędne do uzyskania właściwych odstępów (dylatacji) od ściany.

Клинья для технологического зазора необходимы для создания технологического зазора вдоль стен.

Distance wedges are indispensable for keeping proper gaps (dilatation) from the wall.



Nr artykułu No продукта Art. No	
W-PO-KD	24

■ **ZESTAW MONTAŻOWY DO PODŁÓG / МОНТАЖНЫЙ НАБОР / ASSEMBLY KIT**

Zestaw montażowy do podłóg składa się z trzech grup elementów: kliny dylatacyjne, kłoczek uniwersalny, docisk uniwersalny do podłóg.

В монтажный набор для укладки ламината входят клинья для технологического зазора, подбивной клин и монтажная лапа.

Assembly kit for floors consists of three groups of elements: dilatation wedges, universal block, universal clamp for floors.



Nr artykułu No продукта Art. No	
W-PO-ZMP	20

# LISTWY DO WYKŁADZIN

ПЛИНТУСЫ ДЛЯ КОВРОЛИНА

TRIMS FOR CARPETINGS



## KOLORYSTYKA PŁASKICH I OŻEBROWANYCH LISTEW DO WYKŁADZIN

ЦВЕТОВАЯ ГАММА ПЛОСКИХ И РЕБРИСТЫХ ПЛИНТУСОВ ДЛЯ КОВРОЛИНА

RANGE OF COLOURS OF FLAT AND RIBBED TRIMS FOR CARPETING



**101**  
Biały  
Белый  
White

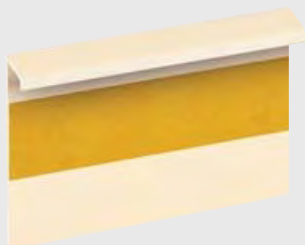

**102**  
Kość słoniowa  
Слоновая кость  
Ivory

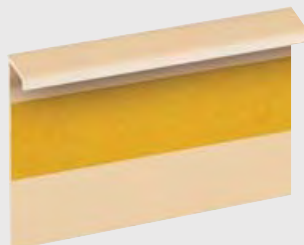

**103**  
Beżowy  
Бежевый  
Beige

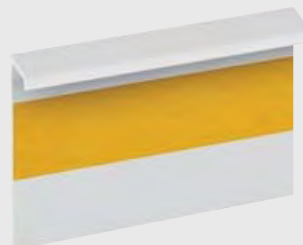

**105**  
Szary jasny  
Светло-серый  
Light grey

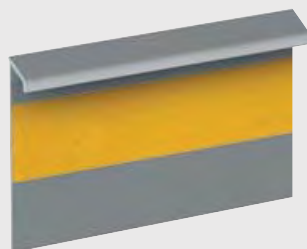

**106**  
Szary ciemny  
Темно-серый  
Dark grey

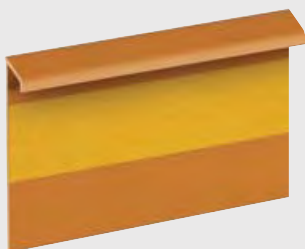

**107**  
Karmel  
Карамель  
Caramel

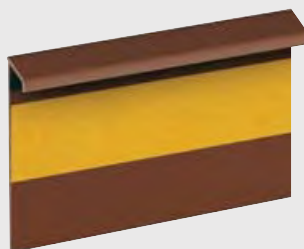

**110**  
Brąz  
Коричневый  
Brown

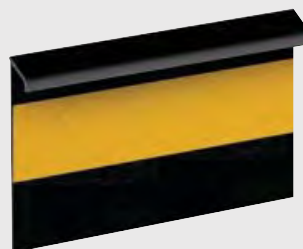

**113**  
Czarny  
Черный  
Black

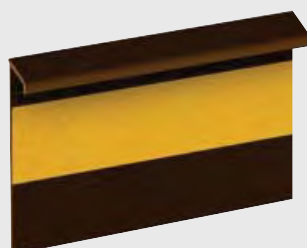

**117**  
Czekoladowy  
Шоколадный  
Chocolate

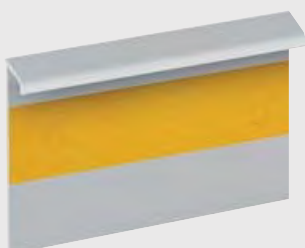

**119**  
Srebrny mat  
Серебряный матовый  
Matt silver

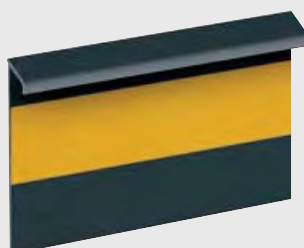

**123**  
Grafitowy  
Графит  
Graphite

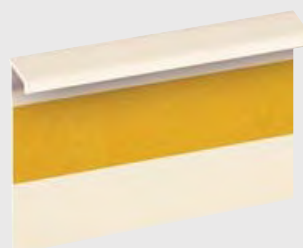

**125**  
Jasny beż  
Светло-бежевый  
Light beige

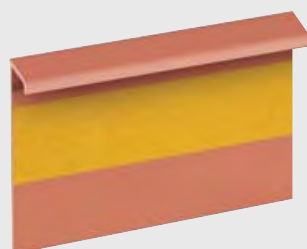

**137**  
Koral  
Коралловый  
Coral

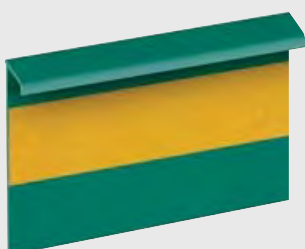

**141**  
Turkus  
Бирюзовый  
Turquoise

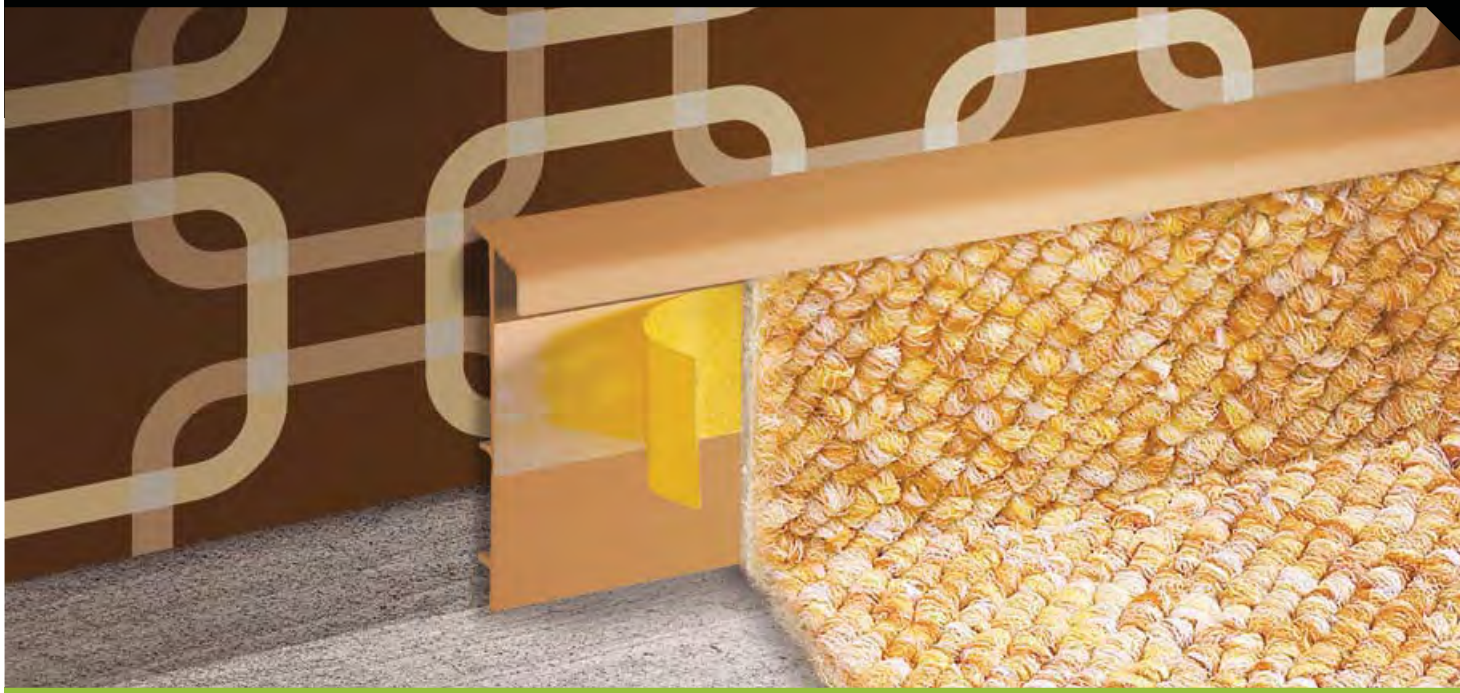

## ZASTOSOWANIE / ПРИМЕНЕНИЕ / APPLICATION

Listwa do wykładzin ożebrowana przeznaczona jest do wykańczania wykładzin dywanowych. Na zewnętrznej stronie listwy umieszczona jest taśma z warstwą samoprzylepną. Odpowiednio przycięta wykładzina wklejana jest do wnętrza listwy. Do ściany listwa ożebrowana przytwierdzana jest za pomocą kołków i wkrętów. Estetycznego wyglądu listwie nadają narożniki i zaślepki, które montowane są bez użycia kleju i narzędzi. Listwy dostępne są w bogatej gamie kolorystycznej.

Плинтус ребристый предназначен для отделки ковровых покрытий. На наружной стороне плинтуса находится самоклеящаяся лента, с помощью которой приклеивается соответствующим образом обрезанное ковровое покрытие. К стене ребристый плинтус прикручивается шурупами. Законченный вид плинтусу придают уголки и заглушки, которые крепятся без помощи клея. Плинтусы для ковровых покрытий доступны в богатой цветовой гамме.

The ribbed trim is intended to finish any kind of carpeting. Its outside part has a self-adhesive strip, where properly trimmed carpeting is glued to. The ribbed trim is fixed to wall with screws and dowels. Corners and blind stops as accessories are assembled without use of any glue nor tools and they add esthetic look to profiles which are available in a wide range of colours.

Kolor Цвет Colour	Nr artykułu No продукта Art. No.	Długość Длина Length	
101	W-PC-LDO-101-250	2,5 m	20
102	W-PC-LDO-102-250	2,5 m	20
103	W-PC-LDO-103-250	2,5 m	20
105	W-PC-LDO-105-250	2,5 m	20
106	W-PC-LDO-106-250	2,5 m	20
107	W-PC-LDO-107-250	2,5 m	20
110	W-PC-LDO-110-250	2,5 m	20
113	W-PC-LDO-113-250	2,5 m	20
117	W-PC-LDO-117-250	2,5 m	20
119	W-PC-LDO-119-250	2,5 m	20
123	W-PC-LDO-123-250	2,5 m	20
125	W-PC-LDO-125-250*	2,5 m	20
141	W-PC-LDO-141-250*	2,5 m	20



\* Do wyczerpania zapasów / Товар доступен до окончания запасов на складе / Till stock lasts

## WYMIARY / РАЗМЕР / DIMENSIONS

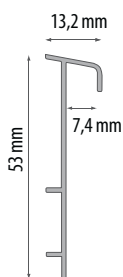

## MONTAŻ / МОНТАЖ / ASSEMBLY

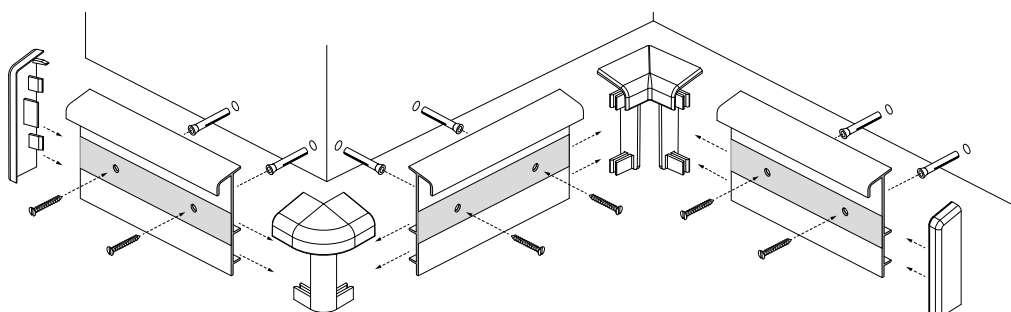



# DWN, DWZ

Narożniki i zaślepki do ożebrowanej listwy do wykładzin

Углки и заглушки для ребристых плинтусов

Corners and blind stops for carpeting ribbed trim

listwy do wykładzin



## WYMIARY / РАЗМЕР / DIMENSIONS

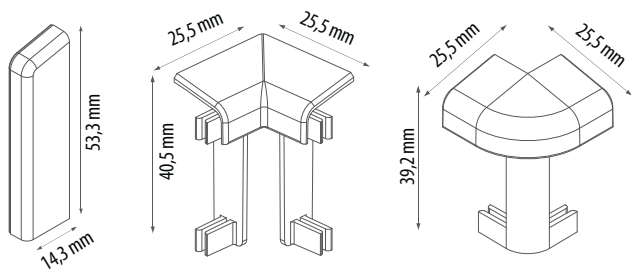

**1** Narożniki do listwy dywanowej ożebrowanej  
Углки для ребристых плинтусов  
Corners for carpeting ribbed trim

**2** Zaślepki do listwy dywanowej ożebrowanej  
Заглушки для ребристых плинтусов  
Blind stops for carpeting ribbed trim

Kolor Цвет Colour	Nr artykułu / No продукта / Art. No.		10
	Zewnętrzny Внешний Outside	Wewnętrzny Внутренний Inside	
101	W-PS-NZO-101	W-PS-NWO-101	10
102	W-PS-NZO-102	W-PS-NWO-102	10
103	W-PS-NZO-103	W-PS-NWO-103	10
105	W-PS-NZO-105	W-PS-NWO-105	10
106	W-PS-NZO-106	W-PS-NWO-106	10
107	W-PS-NZO-107	W-PS-NWO-107	10
110	W-PS-NZO-110	W-PS-NWO-110	10
113	W-PS-NZO-113	W-PS-NWO-113	10
117	W-PS-NZO-117	W-PS-NWO-117	10
119	W-PS-NZO-119	W-PS-NWO-119	10
123	W-PS-NZO-123	W-PS-NWO-123	10
125	-	W-PS-NWO-125*	10
141	W-PS-NZO-141*	W-PS-NWO-141*	10

Kolor Цвет Colour	Nr artykułu / No продукта / Art. No.		10
	Prawa Правая Right	Lewa Левая Left	
101	W-PS-ZPO-101	W-PS-ZLO-101	10
102	W-PS-ZPO-102	W-PS-ZLO-102	10
103	W-PS-ZPO-103	W-PS-ZLO-103	10
105	W-PS-ZPO-105	W-PS-ZLO-105	10
106	W-PS-ZPO-106	W-PS-ZLO-106	10
107	W-PS-ZPO-107	W-PS-ZLO-107	10
110	W-PS-ZPO-110	W-PS-ZLO-110	10
113	W-PS-ZPO-113	W-PS-ZLO-113	10
117	W-PS-ZPO-117	W-PS-ZLO-117	10
119	W-PS-ZPO-119	W-PS-ZLO-119	10
123	W-PS-ZPO-123	W-PS-ZLO-123	10
125	W-PS-ZPO-125*	W-PS-ZLO-125*	10
141	W-PS-ZPO-141*	W-PS-ZLO-141*	10



\* Do wyczerpania zapasów / Товар доступен до окончания запасов на складе / Till stock lasts

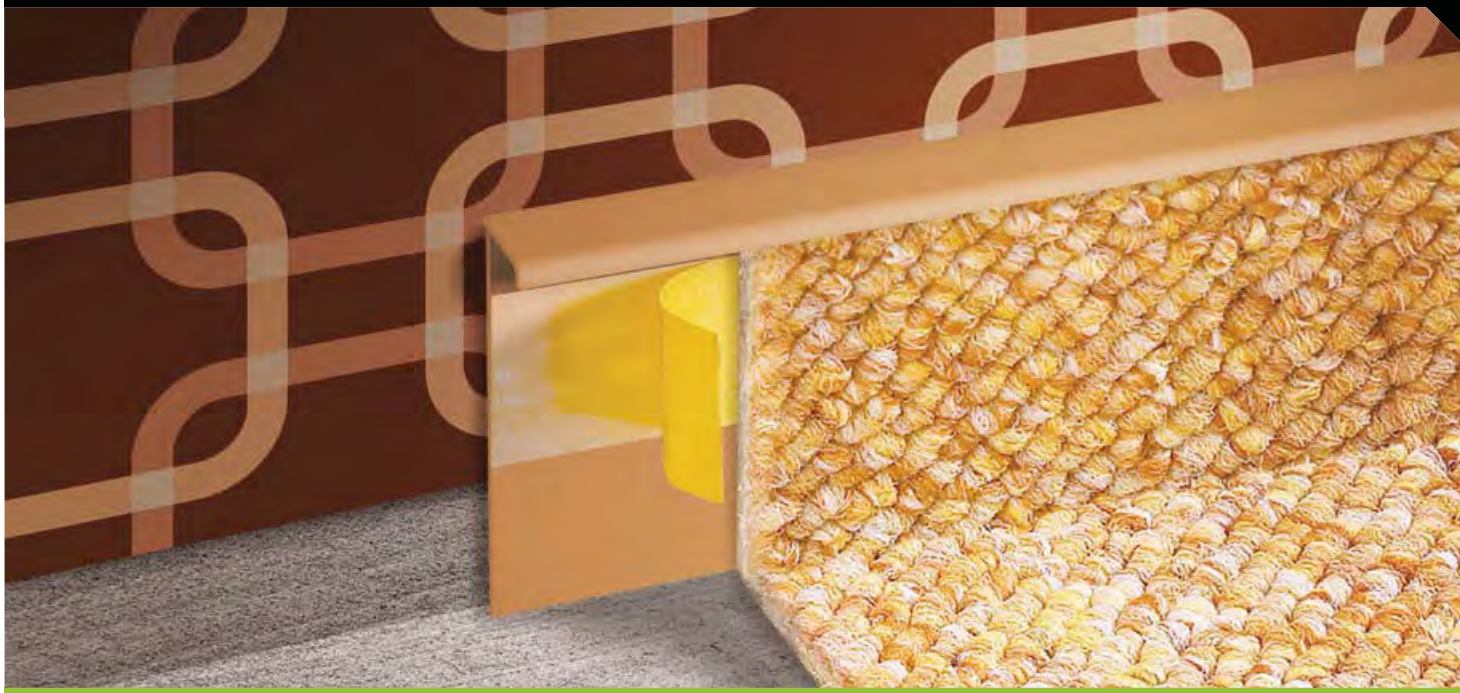

## ZASTOSOWANIE / ПРИМЕНЕНИЕ / APPLICATION

Listwa do wykładzin płaska przeznaczona jest do wykańczania wykładzin dywanowych. Na zewnętrznej stronie listwy umieszczona jest taśma z warstwą samoprzylepną. Odpowiednio przycięta wykładzina klejona jest do wnętrza listwy. Do ściany listwa do wykładzin płaska przytwierdzana jest za pomocą kołków i wkrętów. Listwy dostępne są w bogatej gamie kolorystycznej.

Плинтус плоский предназначен для отделки ковровых покрытий. На наружной стороне плинтуса находится самоклеящаяся лента, с помощью которой приклеивается соответствующим образом обрезанное ковровое покрытие. К стене плинтус прикручивается шурупами. Плинтусы для ковровых покрытий доступны в богатой цветовой гамме.

The flat trim is intended to finish any kind of carpeting. Its outside part has a self-adhesive strip, where properly trimmed carpeting is glued to. The ribbed trim is fixed to wall with screws and dowels. Corners and blind stops as accessories are assembled without use of any glue nor tools and they add esthetic look to profiles.

Kolor Цвет Colour	Nr artykułu No продукта Art. No.	Długość Длина Length	
101	W-PC-LDP-101-250	2,5 m	20
102	W-PC-LDP-102-250	2,5 m	20
105	W-PC-LDP-105-250	2,5 m	20
106	W-PC-LDP-106-250	2,5 m	20
107	W-PC-LDP-107-250	2,5 m	20
110	W-PC-LDP-110-250*	2,5 m	20
113	W-PC-LDP-113-250	2,5 m	20
117	W-PC-LDP-117-250	2,5 m	20
119	W-PC-LDP-119-250	2,5 m	20
123	W-PC-LDP-123-250	2,5 m	20
137	W-PC-LDP-137-250*	2,5 m	20
141	W-PC-LDP-141-250*	2,5 m	20



\* Do wyczerpania zapasów / Товар доступен до окончания запасов на складе / Till stock lasts

## WYMIARY / РАЗМЕР / DIMENSIONS

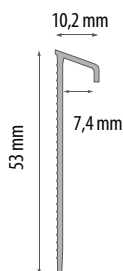



## ZASTOSOWANIE / ПРИМЕНЕНИЕ / APPLICATION

Listwa płaska elastyczna przeznaczona jest do wykańczania wykładzin dywanowych. Na zewnętrznej stronie listwy umieszczona jest taśma z warstwą samoprzylepną. Odpowiednio przycięta wykładzina klejona jest do wnętrza listwy. Do ściany listwa do wykładzin płaska przytwierdzana jest za pomocą kołków i wkrętów. Listwy dostępne są w bogatej gamie kolorystycznej. Dodatkowym atutem listwy jest elastyczność, dzięki czemu łatwo dostosować ją do fukowatego kształtu ściany.

Плоский эластичный плинтус предназначен для отделки ковровых покрытий. На наружной стороне плинтуса находится самоклеящаяся лента, с помощью которой приклеивается соответствующим образом обрезанное ковровое покрытие. К стене плинтус прикручивается шурупами. Плинтусы для ковровых покрытий доступны в богатой цветовой гамме. Дополнительным преимуществом данного плинтуса является его эластичность, благодаря чему легко подогнать плинтус к неровной поверхности стен.

Flexible Flat Profile is used to finish carpetings. Its outside part has a self-adhesive strip, where properly trimmed carpeting is glued to. The ribbed trim is fixed to wall with screws and dowels. Corners and blind stops as accessories are assembled without use of any glue nor tools and they add esthetic look to profiles. Flexibility is its additional advantage providing easy adjustment to any wall curves.

## WYMIARY / РАЗМЕР / DIMENSIONS

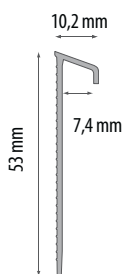

Kolor Цвет Colour	Nr artykułu No продукта Art. No.	Długość Длина Length	
101	W-PC-LDPE-101-250	2,5 m	20
105	W-PC-LDPE-105-250	2,5 m	20
106	W-PC-LDPE-106-250	2,5 m	20
113	W-PC-LDPE-113-250	2,5 m	20
123	W-PC-LDPE-123-250*	2,5 m	20



\* Do wyczerpania zapasów / Товар доступен до окончания запасов на складе / Till stock lasts

# PROFILE DO GLAZURY I TERAKOTY Z PVC

ПРОФИЛИ ПВХ ДЛЯ КАФЕЛЬНОЙ  
И КЕРАМИЧЕСКОЙ ПЛИТКИ

PVC TRIMS FOR TILES AND TERRACOTTA



## KOLORYSTYKA PROFILI DO GLAZURY I TERAKOTY Z PCV

ЦВЕТОВАЯ ГАММА ПРОФИЛЕЙ ПВХ ДЛЯ КАФЕЛЬНОЙ И КЕРАМИЧЕСКОЙ ПЛИТКИ

PVC TRIMS FOR TILES AND TERRACOTTA

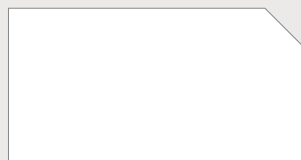

**101**  
Biały  
Белый  
White

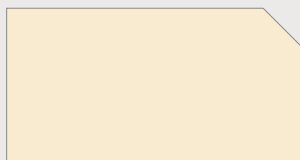

**102**  
Kość słoniowa  
Слоновая кость  
Ivory

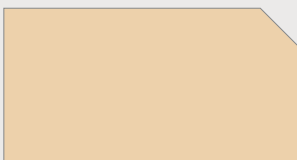

**103**  
Beżowy  
Бежевый  
Beige

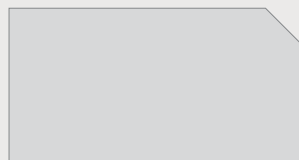

**105**  
Szary jasny  
Светло-серый  
Light grey



**106**  
Szary ciemny  
Темно-серый  
Dark grey



**107**  
Karmel  
Карамель  
Caramel



**108**  
Czerwony  
Красный  
Red



**110**  
Brązowy  
Коричневый  
Brown

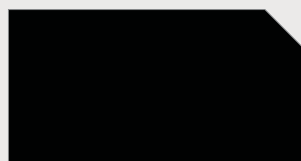

**113**  
Czarny  
Чёрный  
Black



**114**  
Brąz  
Коричневый  
Brown



**117**  
Czekoladowy  
Шоколадный  
Chocolate

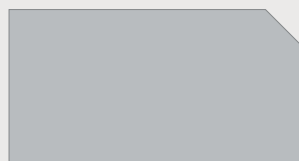

**119**  
Srebrny mat  
Серебряный матовый  
Matt silver

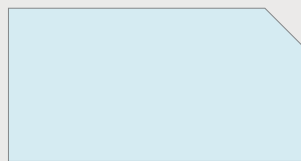

**120**  
Błękit  
Голубой  
Light (sky) blue



**121**  
Różowy jasny  
Светло-розовый  
Light pink

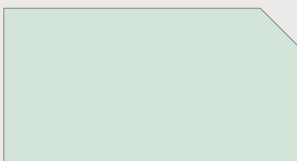

**122**  
Seledynowy  
Салатовый  
Celadon

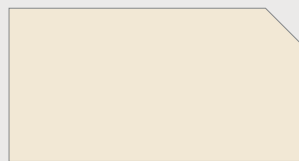

**125**  
Jasny beż  
Светло-бежевый  
Light beige



**133**  
Jasny brąz  
Светло-коричневый  
Light brown

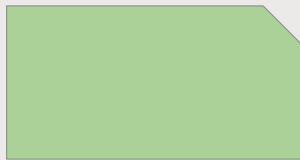

**136**  
Jasny groszek  
Светлый горошек  
Light pea-green



**138**  
Ciemny karmel  
Темная карамель  
Dark caramel



**201**  
Złoty  
Золотой  
Gold

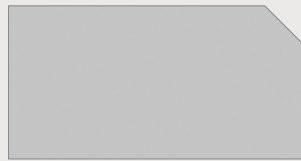

**202**  
Srebrny  
Серебряный  
Silver

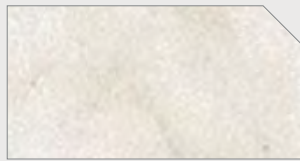

**203**  
Marmurek szary jasny  
Мраморный светло-серый  
Light grey marble



**205**  
Marmurek beżowy  
Мраморный бежевый  
Beige marble



**206**  
Marmurek zielony  
Мраморный зеленый  
Green marble

## KOLORYSTYKA PROFILI DO GLAZURY I TERAKOTY Z PCV

ЦВЕТОВАЯ ГАММА ПРОФИЛЕЙ ПВХ ДЛЯ КАФЕЛЬНОЙ И КЕРАМИЧЕСКОЙ ПЛИТКИ

PVC TRIMS FOR TILES AND TERRACOTTA



**209**  
Marmurek czerwony  
Мраморный красный  
Red marble



**210**  
Marmurek niebieski  
Мраморный синий  
Blue marble



**211**  
Granit czarny  
Черный гранит  
Black granite

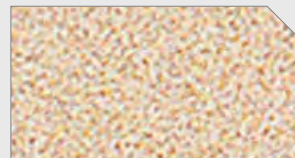

**213**  
Piaskowy beżowy  
Песочно-бежевый  
Sandy beige



**216**  
Brąz "Italian Burl"  
Коричневый "Italian Burl"  
Brown "Italian Burl"



**217**  
Jasny brąz "Castello Burl"  
Светло-коричневый "Castello Burl"  
Light brown "Castello Burl"



**220**  
Niebieski "Blue Crumbling"  
Синий "Blue Crumbling"  
Blue "Blue Crumbling"



**224**  
Marmurek błękitny  
Мраморный голубой  
Blue marble

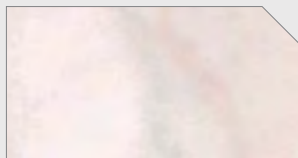

**225**  
Marmurek różowy jasny  
Мраморный светло-розовый  
Light pink marble

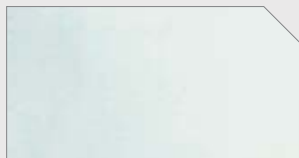

**226**  
Marmurek seledynowy  
Мраморный салатный  
Celadon marble



**227**  
Marmurek lazurowy  
Мраморный лазурный  
Azure marble



**228**  
Jasna trawa  
Светлая трава  
Light grass

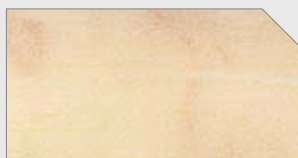

**230**  
Wanilia  
Ваниль  
Vanilla



**231**  
Krem różowy  
Розовый крем  
Pink cream

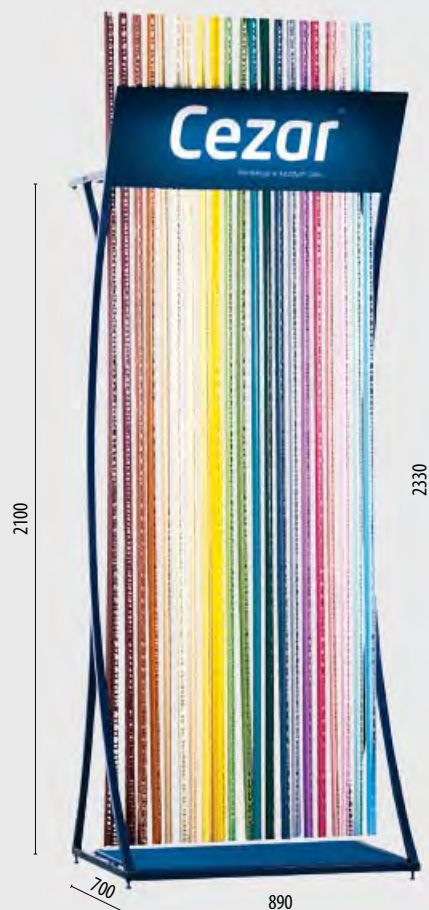

**B-RE-S-ST-G24**

stojak do profili PVC do glazury i terakoty, 24 poz.

# PROFIL ZEWNĘTRZNY

Profil zewnętrzny  
Внешний профиль  
Outside trim

profile do glazury i terakoty



## ZASTOSOWANIE / ПРИМЕНЕНИЕ / APPLICATION

Profil służy do zabezpieczenia zewnętrznych naroży wyłożonych płytkami ceramicznymi.

Профиль служит для защиты наружных углов, выложенных керамической плиткой.

This profile is used to protect external corners covered with ceramic tiles.

## MONTAŻ / МОНТАЖ / ASSEMBLY

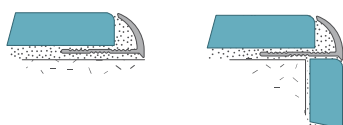

## WYMIARY / РАЗМЕР / DIMENSIONS

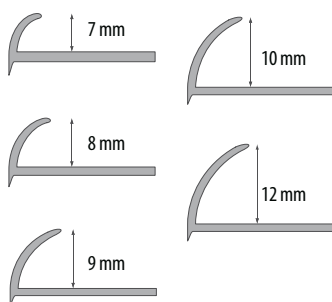

Kolor Цвет Colour	Nr artykułu / No продукта / Art. No.					Długość Длина Length	🏠	🏢
	7 mm	8 mm	9 mm	10 mm	12 mm			
101	W-PC-Z7-101-250	W-PC-Z8-101-250	W-PC-Z9-101-250	W-PC-Z10-101-250	W-PC-Z12-101-250	2,5 m	10	100
102	W-PC-Z7-102-250	W-PC-Z8-102-250	W-PC-Z9-102-250	W-PC-Z10-102-250	W-PC-Z12-102-250	2,5 m	10	100
103	W-PC-Z7-103-250	W-PC-Z8-103-250	W-PC-Z9-103-250	W-PC-Z10-103-250	W-PC-Z12-103-250	2,5 m	10	100
105	W-PC-Z7-105-250	W-PC-Z8-105-250	W-PC-Z9-105-250	W-PC-Z10-105-250	W-PC-Z12-105-250	2,5 m	10	100
106	W-PC-Z7-106-250	W-PC-Z8-106-250	W-PC-Z9-106-250	W-PC-Z10-106-250	W-PC-Z12-106-250	2,5 m	10	100
107	W-PC-Z7-107-250	W-PC-Z8-107-250	W-PC-Z9-107-250	W-PC-Z10-107-250	W-PC-Z12-107-250	2,5 m	10	100
108	W-PC-Z7-108-250	W-PC-Z8-108-250*	W-PC-Z9-108-250	W-PC-Z10-108-250	-	2,5 m	10	100
110	W-PC-Z7-110-250	W-PC-Z8-110-250	W-PC-Z9-110-250	W-PC-Z10-110-250	W-PC-Z12-110-250	2,5 m	10	100
113	W-PC-Z7-113-250	W-PC-Z8-113-250	W-PC-Z9-113-250	W-PC-Z10-113-250	W-PC-Z12-113-250	2,5 m	10	100
114	W-PC-Z7-114-250	W-PC-Z8-114-250	W-PC-Z9-114-250	W-PC-Z10-114-250	W-PC-Z12-114-250	2,5 m	10	100
117	W-PC-Z7-117-250	W-PC-Z8-117-250	W-PC-Z9-117-250	W-PC-Z10-117-250	W-PC-Z12-117-250	2,5 m	10	100
119	W-PC-Z7-119-250	W-PC-Z8-119-250	W-PC-Z9-119-250	W-PC-Z10-119-250	W-PC-Z12-119-250	2,5 m	10	100
120	W-PC-Z7-120-250	W-PC-Z8-120-250	W-PC-Z9-120-250	W-PC-Z10-120-250*	-	2,5 m	10	100
121	W-PC-Z7-121-250	W-PC-Z8-121-250*	W-PC-Z9-121-250	W-PC-Z10-121-250*	W-PC-Z12-121-250*	2,5 m	10	100
122	W-PC-Z7-122-250	W-PC-Z8-122-250	W-PC-Z9-122-250	W-PC-Z10-122-250*	W-PC-Z12-122-250*	2,5 m	10	100
125	W-PC-Z7-125-250	W-PC-Z8-125-250	W-PC-Z9-125-250	W-PC-Z10-125-250	W-PC-Z12-125-250	2,5 m	10	100
133	W-PC-Z7-133-250	W-PC-Z8-133-250	W-PC-Z9-133-250	W-PC-Z10-133-250	W-PC-Z12-133-250	2,5 m	10	100
136	W-PC-Z7-136-250	W-PC-Z8-136-250	W-PC-Z9-136-250	W-PC-Z10-136-250*	-	2,5 m	10	100
138	W-PC-Z7-138-250	W-PC-Z8-138-250	W-PC-Z9-138-250	W-PC-Z10-138-250	-	2,5 m	10	100
201	W-PC-Z7-201-250	W-PC-Z8-201-250	W-PC-Z9-201-250	W-PC-Z10-201-250	W-PC-Z12-201-250	2,5 m	10	50
202	W-PC-Z7-202-250	W-PC-Z8-202-250	W-PC-Z9-202-250	W-PC-Z10-202-250	W-PC-Z12-202-250	2,5 m	10	50
203	W-PC-Z7-203-250	W-PC-Z8-203-250	W-PC-Z9-203-250	W-PC-Z10-203-250	-	2,5 m	10	50
205	W-PC-Z7-205-250	W-PC-Z8-205-250	W-PC-Z9-205-250	W-PC-Z10-205-250	-	2,5 m	10	50
206	W-PC-Z7-206-250*	W-PC-Z8-206-250	W-PC-Z9-206-250	W-PC-Z10-206-250*	-	2,5 m	10	50
209	W-PC-Z7-209-250*	W-PC-Z8-209-250	W-PC-Z9-209-250	W-PC-Z10-209-250*	W-PC-Z12-209-250*	2,5 m	10	50
210	W-PC-Z7-210-250*	W-PC-Z8-210-250*	W-PC-Z9-210-250	W-PC-Z10-210-250*	-	2,5 m	10	50
211	W-PC-Z7-211-250*	W-PC-Z8-211-250	W-PC-Z9-211-250*	W-PC-Z10-211-250*	-	2,5 m	10	50
213	W-PC-Z7-213-250	W-PC-Z8-213-250	W-PC-Z9-213-250	W-PC-Z10-213-250	-	2,5 m	10	50
216	W-PC-Z7-216-250*	W-PC-Z8-216-250	W-PC-Z9-216-250	W-PC-Z10-216-250*	-	2,5 m	10	50
217	W-PC-Z7-217-250	W-PC-Z8-217-250	W-PC-Z9-217-250	W-PC-Z10-217-250*	W-PC-Z12-217-250*	2,5 m	10	50
220	W-PC-Z7-220-250*	W-PC-Z8-220-250*	W-PC-Z9-220-250*	W-PC-Z10-220-250*	-	2,5 m	10	50
224	W-PC-Z7-224-250*	W-PC-Z8-224-250	W-PC-Z9-224-250	W-PC-Z10-224-250*	-	2,5 m	10	50
225	W-PC-Z7-225-250	W-PC-Z8-225-250*	W-PC-Z9-225-250	W-PC-Z10-225-250*	-	2,5 m	10	50
226	W-PC-Z7-226-250	W-PC-Z8-226-250*	W-PC-Z9-226-250	W-PC-Z10-226-250*	-	2,5 m	10	50
227	W-PC-Z7-227-250*	W-PC-Z8-227-250*	W-PC-Z9-227-250	W-PC-Z10-227-250*	-	2,5 m	10	50
228	W-PC-Z7-228-250	W-PC-Z8-228-250	W-PC-Z9-228-250	W-PC-Z10-228-250	-	2,5 m	10	50
230	W-PC-Z7-230-250	W-PC-Z8-230-250	W-PC-Z9-230-250	W-PC-Z10-230-250*	-	2,5 m	10	50
231	W-PC-Z7-231-250*	W-PC-Z8-231-250	W-PC-Z9-231-250	-	-	2,5 m	10	50



\* Do wyczerpania zapasów / Товар доступен до окончания запасов на складе / Till stock lasts

# PROFIL WEWNĘTRZNY WĄSKI

Profil wewnętrzny wąski  
Узкий внутренний профиль  
Narrow inside trim

profile do glazury i terakoty

## ZASTOSOWANIE / ПРИМЕНЕНИЕ / APPLICATION

Stanowi wykończenie wewnętrznych naroży. Estetycznie maskuje nierówne krawędzie płytek.

Профиль служит для отделки внутренних углов и маскирует неровные края плиток.

It constitutes a finish of inside corners, masking esthetically uneven edges of ceramic tiles.

## MONTAŻ / МОНТАЖ / ASSEMBLY

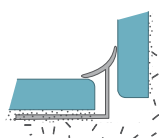

## WYMIARY / РАЗМЕР / DIMENSIONS

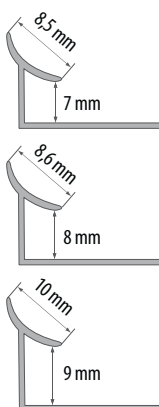

Kolor Цвет Colour	Nr artykułu / No продукта / Art. No.			Długość Длина Length	📏	🏠
	7 mm	8 mm	9 mm			
101	W-PC-WW7-101-250	W-PC-WW8-101-250	W-PC-WW9-101-250	2,5 m	10	100
102	W-PC-WW7-102-250	W-PC-WW8-102-250	W-PC-WW9-102-250	2,5 m	10	100
103	W-PC-WW7-103-250	W-PC-WW8-103-250	W-PC-WW9-103-250	2,5 m	10	100
105	W-PC-WW7-105-250	W-PC-WW8-105-250	W-PC-WW9-105-250	2,5 m	10	100
106	W-PC-WW7-106-250	W-PC-WW8-106-250	W-PC-WW9-106-250	2,5 m	10	100
107	W-PC-WW7-107-250	W-PC-WW8-107-250	W-PC-WW9-107-250	2,5 m	10	100
108	W-PC-WW7-108-250*	–	W-PC-WW9-108-250*	2,5 m	10	100
110	W-PC-WW7-110-250	W-PC-WW8-110-250	W-PC-WW9-110-250	2,5 m	10	100
113	W-PC-WW7-113-250*	W-PC-WW8-113-250	W-PC-WW9-113-250	2,5 m	10	100
114	W-PC-WW7-114-250	W-PC-WW8-114-250	W-PC-WW9-114-250	2,5 m	10	100
117	W-PC-WW7-117-250	W-PC-WW8-117-250	W-PC-WW9-117-250	2,5 m	10	100
119	W-PC-WW7-119-250*	W-PC-WW8-119-250	W-PC-WW9-119-250*	2,5 m	10	100
120	W-PC-WW7-120-250*	W-PC-WW8-120-250*	W-PC-WW9-120-250	2,5 m	10	100
121	W-PC-WW7-121-250*	W-PC-WW8-121-250*	W-PC-WW9-121-250*	2,5 m	10	100
122	W-PC-WW7-122-250*	W-PC-WW8-122-250*	W-PC-WW9-122-250*	2,5 m	10	100
125	W-PC-WW7-125-250	W-PC-WW8-125-250	W-PC-WW9-125-250	2,5 m	10	100
133	W-PC-WW7-133-250	W-PC-WW8-133-250	W-PC-WW9-133-250	2,5 m	10	100
136	W-PC-WW7-136-250*	W-PC-WW8-136-250	W-PC-WW9-136-250*	2,5 m	10	100
138	W-PC-WW7-138-250*	W-PC-WW8-138-250	W-PC-WW9-138-250	2,5 m	10	100
201	W-PC-WW7-201-250*	W-PC-WW8-201-250*	W-PC-WW9-201-250*	2,5 m	10	50
202	W-PC-WW7-202-250*	W-PC-WW8-202-250*	W-PC-WW9-202-250	2,5 m	10	50
203	W-PC-WW7-203-250*	W-PC-WW8-203-250	W-PC-WW9-203-250*	2,5 m	10	50
205	W-PC-WW7-205-250*	W-PC-WW8-205-250	W-PC-WW9-205-250	2,5 m	10	50
206	W-PC-WW7-206-250*	W-PC-WW8-206-250*	W-PC-WW9-206-250*	2,5 m	10	50
209	W-PC-WW7-209-250*	W-PC-WW8-209-250	W-PC-WW9-209-250*	2,5 m	10	50
210	W-PC-WW7-210-250*	W-PC-WW8-210-250*	W-PC-WW9-210-250*	2,5 m	10	50
211	W-PC-WW7-211-250*	W-PC-WW8-211-250*	W-PC-WW9-211-250*	2,5 m	10	50
213	W-PC-WW7-213-250*	W-PC-WW8-213-250	W-PC-WW9-213-250*	2,5 m	10	50
216	W-PC-WW7-216-250*	W-PC-WW8-216-250*	W-PC-WW9-216-250*	2,5 m	10	50
217	W-PC-WW7-217-250*	W-PC-WW8-217-250*	W-PC-WW9-217-250*	2,5 m	10	50
220	W-PC-WW7-220-250*	W-PC-WW8-220-250*	W-PC-WW9-220-250*	2,5 m	10	50
224	W-PC-WW7-224-250*	W-PC-WW8-224-250*	W-PC-WW9-224-250*	2,5 m	10	50
225	W-PC-WW7-225-250*	W-PC-WW8-225-250*	W-PC-WW9-225-250*	2,5 m	10	50
226	–	W-PC-WW8-226-250*	W-PC-WW9-226-250*	2,5 m	10	50
227	–	W-PC-WW8-227-250*	–	2,5 m	10	50
228	–	W-PC-WW8-228-250*	–	2,5 m	10	50
230	–	W-PC-WW8-230-250*	–	2,5 m	10	50



\* Do wyczerpania zapasów / Товар доступен до окончания запасов на складе / Till stock lasts



# PROFIL WEWNĘTRZNY SZEROKI

Profil wewnętrzny szeroki  
Широкий внутренний профиль  
Wide inside trim

profile do glazury i terakoty

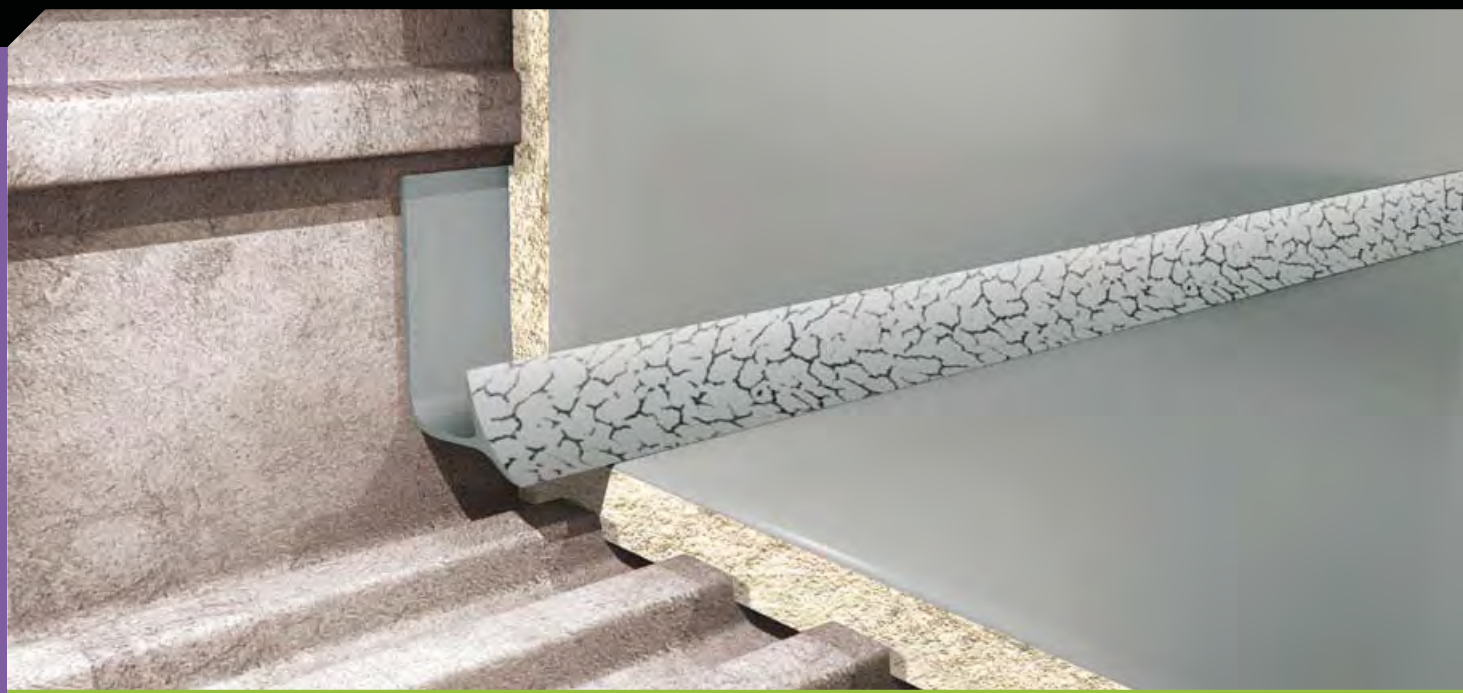

## ZASTOSOWANIE / ПРИМЕНЕНИЕ / APPLICATION

Stanowi wykończenie wewnętrznych naroży. Estetycznie maskuje nierówne krawędzie płytek.

Профиль служит для отделки внутренних углов и маскирует неровные края плиток.

It constitutes a finish of inside corners, masking esthetically uneven edges of ceramic tiles.

## MONTAŻ / МОНТАЖ / ASSEMBLY

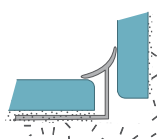

## WYMIARY / РАЗМЕР / DIMENSIONS

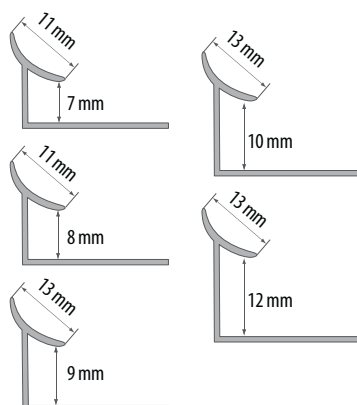

Kolor / Цвет / Colour	Nr artykułu / No продукта / Art. No.					Długość / Длина / Length	10	100
	7 mm	8 mm	9 mm	10 mm	12 mm			
101	W-PC-WS7-101-250	W-PC-WS8-101-250	W-PC-WS9-101-250	W-PC-WS10-101-250	W-PC-WS12-101-250	2,5 m	10	100
102	W-PC-WS7-102-250	W-PC-WS8-102-250	W-PC-WS9-102-250	W-PC-WS10-102-250	W-PC-WS12-102-250	2,5 m	10	100
103	W-PC-WS7-103-250	W-PC-WS8-103-250	W-PC-WS9-103-250	W-PC-WS10-103-250	W-PC-WS12-103-250	2,5 m	10	100
105	W-PC-WS7-105-250	W-PC-WS8-105-250	W-PC-WS9-105-250	W-PC-WS10-105-250	W-PC-WS12-105-250	2,5 m	10	100
106	W-PC-WS7-106-250	W-PC-WS8-106-250	W-PC-WS9-106-250	W-PC-WS10-106-250*	W-PC-WS12-106-250*	2,5 m	10	100
107	W-PC-WS7-107-250	W-PC-WS8-107-250	W-PC-WS9-107-250	W-PC-WS10-107-250	W-PC-WS12-107-250	2,5 m	10	100
108	W-PC-WS7-108-250*	W-PC-WS8-108-250*	W-PC-WS9-108-250	W-PC-WS10-108-250*	-	2,5 m	10	100
110	W-PC-WS7-110-250	W-PC-WS8-110-250	W-PC-WS9-110-250	W-PC-WS10-110-250*	W-PC-WS12-110-250	2,5 m	10	100
113	W-PC-WS7-113-250	W-PC-WS8-113-250	W-PC-WS9-113-250	W-PC-WS10-113-250	W-PC-WS12-113-250*	2,5 m	10	100
114	W-PC-WS7-114-250	W-PC-WS8-114-250	W-PC-WS9-114-250	W-PC-WS10-114-250	W-PC-WS12-114-250	2,5 m	10	100
117	W-PC-WS7-117-250	W-PC-WS8-117-250	W-PC-WS9-117-250	W-PC-WS10-117-250	W-PC-WS12-117-250	2,5 m	10	100
119	W-PC-WS7-119-250*	-	W-PC-WS9-119-250	W-PC-WS10-119-250	-	2,5 m	10	100
120	W-PC-WS7-120-250	W-PC-WS8-120-250	W-PC-WS9-120-250	W-PC-WS10-120-250*	-	2,5 m	10	100
121	W-PC-WS7-121-250	W-PC-WS8-121-250	W-PC-WS9-121-250	W-PC-WS10-121-250*	W-PC-WS12-121-250*	2,5 m	10	100
122	W-PC-WS7-122-250	W-PC-WS8-122-250	W-PC-WS9-122-250	W-PC-WS10-122-250*	-	2,5 m	10	100
125	W-PC-WS7-125-250	W-PC-WS8-125-250	W-PC-WS9-125-250	W-PC-WS10-125-250	W-PC-WS12-125-250	2,5 m	10	100
133	W-PC-WS7-133-250	W-PC-WS8-133-250	W-PC-WS9-133-250	W-PC-WS10-133-250	-	2,5 m	10	100
136	W-PC-WS7-136-250	W-PC-WS8-136-250	W-PC-WS9-136-250	W-PC-WS10-136-250*	-	2,5 m	10	100
138	W-PC-WS7-138-250*	W-PC-WS8-138-250	W-PC-WS9-138-250	W-PC-WS10-138-250*	-	2,5 m	10	100
201	W-PC-WS7-201-250	W-PC-WS8-201-250	W-PC-WS9-201-250	W-PC-WS10-201-250*	W-PC-WS12-201-250	2,5 m	10	50
202	W-PC-WS7-202-250	W-PC-WS8-202-250	W-PC-WS9-202-250	W-PC-WS10-202-250	W-PC-WS12-202-250	2,5 m	10	50
203	W-PC-WS7-203-250	W-PC-WS8-203-250	W-PC-WS9-203-250	W-PC-WS10-203-250	-	2,5 m	10	50
205	W-PC-WS7-205-250	W-PC-WS8-205-250	W-PC-WS9-205-250	W-PC-WS10-205-250	-	2,5 m	10	50
206	W-PC-WS7-206-250*	W-PC-WS8-206-250	W-PC-WS9-206-250	W-PC-WS10-206-250*	-	2,5 m	10	50
209	W-PC-WS7-209-250	W-PC-WS8-209-250*	W-PC-WS9-209-250	W-PC-WS10-209-250*	W-PC-WS12-209-250*	2,5 m	10	50
210	W-PC-WS7-210-250*	W-PC-WS8-210-250*	W-PC-WS9-210-250	W-PC-WS10-210-250*	-	2,5 m	10	50
211	W-PC-WS7-211-250*	W-PC-WS8-211-250*	W-PC-WS9-211-250	W-PC-WS10-211-250*	-	2,5 m	10	50
213	W-PC-WS7-213-250	W-PC-WS8-213-250	W-PC-WS9-213-250	W-PC-WS10-213-250	-	2,5 m	10	50
216	W-PC-WS7-216-250*	W-PC-WS8-216-250*	W-PC-WS9-216-250	W-PC-WS10-216-250*	-	2,5 m	10	50
217	W-PC-WS7-217-250*	W-PC-WS8-217-250*	W-PC-WS9-217-250	W-PC-WS10-217-250*	W-PC-WS12-217-250*	2,5 m	10	50
220	W-PC-WS7-220-250*	W-PC-WS8-220-250*	W-PC-WS9-220-250*	W-PC-WS10-220-250*	-	2,5 m	10	50
224	W-PC-WS7-224-250	W-PC-WS8-224-250	W-PC-WS9-224-250	W-PC-WS10-224-250*	-	2,5 m	10	50
225	W-PC-WS7-225-250	W-PC-WS8-225-250*	W-PC-WS9-225-250	W-PC-WS10-225-250*	-	2,5 m	10	50
226	W-PC-WS7-226-250	W-PC-WS8-226-250*	W-PC-WS9-226-250	W-PC-WS10-226-250*	-	2,5 m	10	50
227	W-PC-WS7-227-250*	W-PC-WS8-227-250*	W-PC-WS9-227-250*	W-PC-WS10-227-250*	-	2,5 m	10	50
228	W-PC-WS7-228-250	W-PC-WS8-228-250*	W-PC-WS9-228-250	W-PC-WS10-228-250*	-	2,5 m	10	50
230	W-PC-WS7-230-250	W-PC-WS8-230-250*	W-PC-WS9-230-250	W-PC-WS10-230-250*	-	2,5 m	10	50
231	W-PC-WS7-231-250*	W-PC-WS8-231-250*	W-PC-WS9-231-250	-	-	2,5 m	10	50

\* Do wyczerpania zapasów / Товар доступен до окончания запасов на складе / Till stock lasts

# PROFIL OZDOBNY

Profil ozdobny  
Декоративный профиль  
Decorative trim for tiles

profile do glazury i terakoty

## ZASTOSOWANIE / ПРИМЕНЕНИЕ / APPLICATION

Profile mają zastosowanie jako zabezpieczenie krawędzi wyłożonych płytkami ceramicznymi, szczególnie jako zakończenie nawierzchni płytki, gdy styka się ona z innym rodzajem nawierzchni, np. wykładziną PVC, dywanem itp., a także pełni rolę delikatnego obramowania oddzielającego od siebie powierzchnie wyłożone różnymi płytkami.

Профили используются для окантовки углов, выложенных керамической плиткой, особенно на стыках плитки с другими видами покрытия, например, панелями ПВХ, ковром и т.п. Также профиль служит декоративной каймой, отделяющей поверхности, выложенные разными плитками.

These profiles are used to protect corners laid with ceramic tiles, especially as a finish when ceramic tile edges connect with other types of surface, e.g. PVC carpeting, rag, etc. It also forms a delicate framing separating surfaces laid with various tiles.

## MONTAŻ / МОНТАЖ / ASSEMBLY

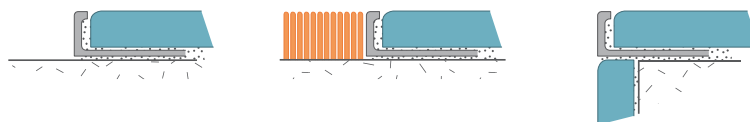

## WYMIARY / РАЗМЕР / DIMENSIONS



Kolor Цвет Colour	Nr artykułu / No продукта / Art. No.				Długość Длина Length	10	50
	7 mm	8 mm	9 mm	10 mm			
101	W-PC-L07-101-250	W-PC-L08-101-250	W-PC-L09-101-250	W-PC-L010-101-250	2,5 m	10	50
102	W-PC-L07-102-250*	W-PC-L08-102-250	W-PC-L09-102-250	W-PC-L010-102-250	2,5 m	10	50
103	W-PC-L07-103-250*	W-PC-L08-103-250	W-PC-L09-103-250	W-PC-L010-103-250	2,5 m	10	50
105	W-PC-L07-105-250*	W-PC-L08-105-250*	W-PC-L09-105-250*	–	2,5 m	10	50
106	W-PC-L07-106-250*	W-PC-L08-106-250	W-PC-L09-106-250*	W-PC-L010-106-250	2,5 m	10	50
107	W-PC-L07-107-250*	W-PC-L08-107-250*	W-PC-L09-107-250*	W-PC-L010-107-250*	2,5 m	10	50
110	W-PC-L07-110-250*	W-PC-L08-110-250*	W-PC-L09-110-250*	W-PC-L010-110-250*	2,5 m	10	50
113	W-PC-L07-113-250*	W-PC-L08-113-250*	W-PC-L09-113-250*	W-PC-L010-113-250*	2,5 m	10	50



\* Do wyczerpania zapasów / Товар доступен до окончания запасов на складе / Till stock lasts

# PROFIL DYLATACYJNY

Profil dylatacyjny do terakoty

Дилатационный профиль для керамической плитки

Dilatation profile for terracotta

profile do glazury i terakoty



## ■ MONTAŻ / МОНТАЖ / ASSEMBLY

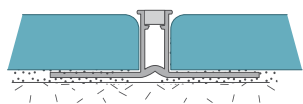

Kolor Цвет Colour	Nr artykułu / No продукта / Art. No.		Długość Длина Length	10
	10 mm	12 mm		
103	W-PC-DY10-103-250	W-PC-DY12-103-250	2,5 m	10
105	W-PC-DY10-105-250	W-PC-DY12-105-250	2,5 m	10
106	W-PC-DY10-106-250	W-PC-DY12-106-250	2,5 m	10
107	W-PC-DY10-107-250*	W-PC-DY12-107-250*	2,5 m	10
114	W-PC-DY10-114-250*	W-PC-DY12-114-250*	2,5 m	10



\* Do wyczerpania zapasów / Товар доступен до окончания запасов на складе / Till stock lasts

## ■ WYMIARY / РАЗМЕР / DIMENSIONS



## ■ KOLORYSTYKA / ЦВЕТОВАЯ ГАММА / RANGE OF COLOURS



**103**  
Beżowy  
Бежевый  
Beige

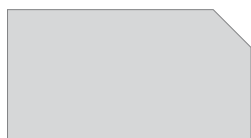

**105**  
Szary jasny  
Светло-серый  
Light grey



**106**  
Szary ciemny  
Темно-серый  
Dark grey



**107**  
Karmel  
Карамель  
Caramel



**1114**  
Brąz  
Коричневый  
Brown

# PROFILE WANNOWE

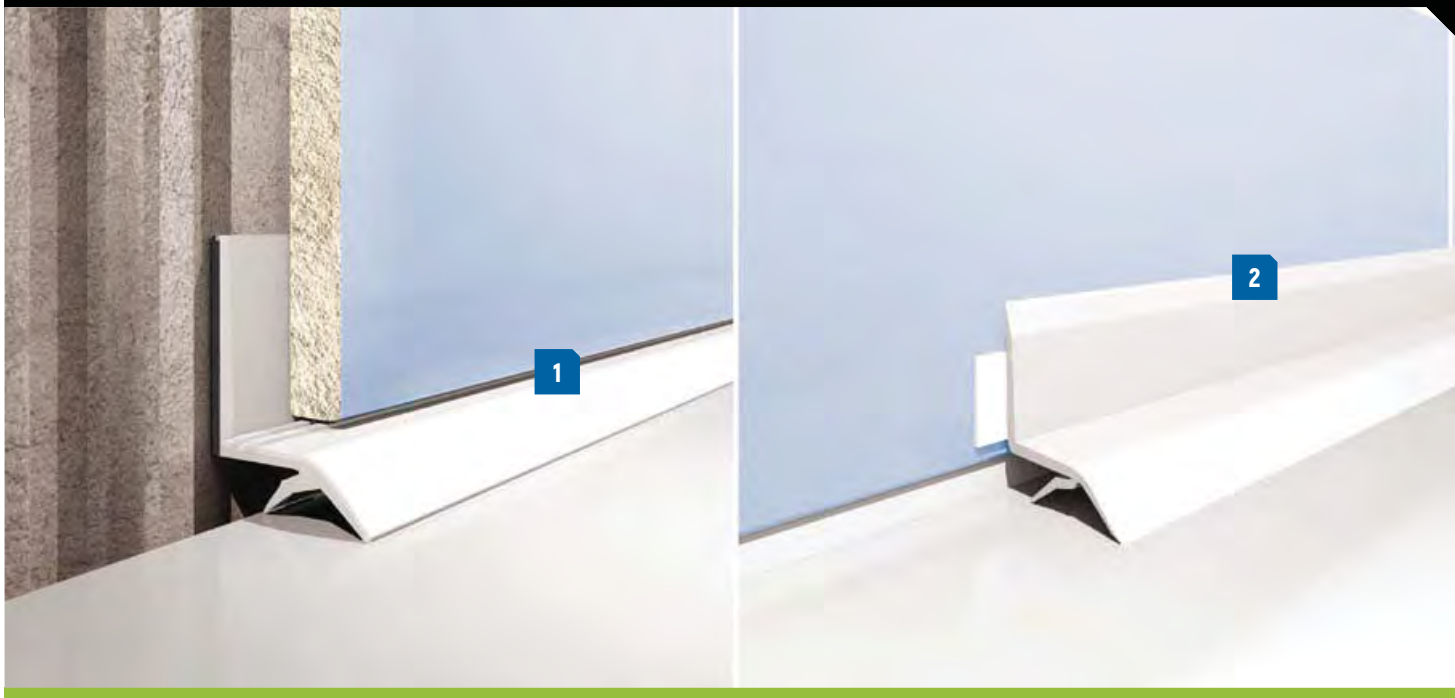

Profile wannowe  
Профили для ванны  
Bathtub profiles

profile do glazury i terakoty



## 1 PROFIL WANNOWY PODPŁYTKOWY

Профиль для ванны подплиточный  
Under-tile bathtub profile

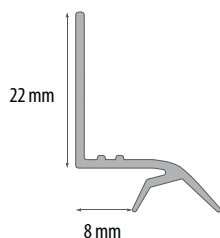

1				
Kolor Цвет Colour	Nr artykułu No продукта Art. No.	Długość Длина Length		
101	W-PC-WZ-101-183	1,83 m	10	100
101	W-PC-WZ-101-250	2,5 m	10	100

### ■ WYMIARY / PAZMEP / DIMENSIONS



## 2 PROFIL WANNOWY SAMOPRZYLEPNY

Профиль ванный самоклеящийся  
Self-adhesive bathtub profile

2				
Kolor Цвет Colour	Nr artykułu No продукта Art. No.	Długość Длина Length		
101	W-PC-WS-101-183	1,83 m	10	100
101	W-PC-WS-101-250	2,5 m	10	100

### ■ WYMIARY / PAZMEP / DIMENSIONS

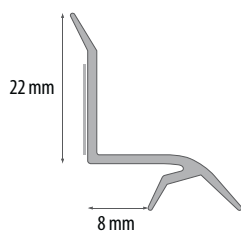

# ARTYKUŁY POMOCNICZE

## Artykuły pomocnicze

Дополнительные аксессуары для укладки плитки

Auxiliary items

profile do glazury i terakoty



### 1 KRZYŻYKI DO GLAZURY

Крестики для кафельной плитки  
Crosses for laying ceramic tiles

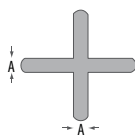

### 2 KLINY DO CEGŁY KLINKIEROWEJ

Клинья  
Wedge for clinker brick

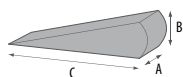

### 3 TEOWNIKI DO CEGŁY KLINKIEROWEJ

T-образные клинья  
T-bar for clinker brick

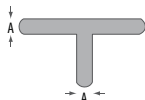

Nr artykułu No produktu Art.No	1 Wymiary Размеры Dimensions				
	A				
W-PE-CE-KR01	1 mm	200	50		
W-PE-CE-KR01,5	1,5 mm	200	50		
W-PE-CE-KR02	2 mm	200	50		
W-PE-CE-KR02,5	2,5 mm	200	50		
W-PE-CE-KR03	3 mm	75	50		
W-PE-CE-KR03,5	3,5 mm	100	50		
W-PE-CE-KR04	4 mm	75	50		
W-PE-CE-KR05	5 mm	75	50		
W-PE-CE-KR06	6 mm	30	50		
W-PE-CE-KR08	8 mm	25	50		
W-PE-CE-KR10	10 mm	25	50		

Nr artykułu No produktu Art.No	2 Wymiary Размеры Dimensions				
	A	B	C		
W-PE-CE-KLD	8,5 mm	7 mm	31 mm	50	50
W-PE-CE-KLM	5 mm	5,5 mm	21 mm	100	50

Nr artykułu No produktu Art.No	3 Wymiary Размеры Dimensions				
	A				
W-PE-CE-T03	3 mm	100	50		
W-PE-CE-T04	4 mm	100	50		
W-PE-CE-T05*	5 mm	100	50		
W-PE-CE-T06	6 mm	40	50		
W-PE-CE-T08	8 mm	30	50		
W-PE-CE-T10	10 mm	25	50		



\* Do wyczerpania zapasów / Товар доступен до окончания запасов на складе / Till stock lasts



## ZASTOSOWANIE / ПРИМЕНЕНИЕ / APPLICATION

Skutecznie zabezpiecza większość śliskich powierzchni. Łatwy montaż, duża odporność na większość chemikaliów, znakomite połączenie z większością suchych i czystych powierzchni, estetyczny i dekoracyjny wygląd, bogata kolorystyka umożliwia dobór do większości powierzchni - mocna i trwała, odporna na rozerwanie.

Антискользкая лента ARTFLEX эффективна на большинстве скользких поверхностей. Простой монтаж, устойчивость к большинству химикатов, прекрасное крепление на сухих и чистых поверхностях, безупречный декоративный внешний вид, богатая цветовая гамма позволяют подобрать ленту практически к любой поверхности.

This tape effectively protects majority of slippery surfaces, it is easy to mount and has high resistance against majority of chemicals, it connects majority of dry and clean surfaces, perfectly. Thanks to its esthetic and decorative appearance with abundant colours it matches most surfaces. It is also strong, durable and resistant to tearing.

## MONTAŻ / МОНТАЖ / ASSEMBLY

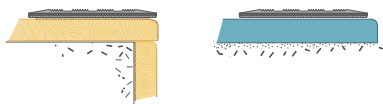

## KOLORYSTYKA / ЦВЕТОВАЯ ГАММА / RANGE OF COLORS



**A001**  
Szary jasny  
Светло-серый  
Light grey



**A002**  
Szary ciemny  
Темно-серый  
Dark grey



**A003**  
Sosna  
Сосна  
Pine

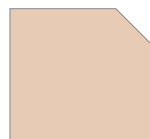

**A004**  
Jesion  
Ясень  
Ash



**A005**  
Karmel  
Карамель  
Caramel



**A006**  
Dąb  
Дуб  
Oak



**A007**  
Wenge  
Венге  
Venge



**A008**  
Czarny  
Чёрный  
Black

Kolor Цвет Colour	Nr artykułu / No продукта / Art. No				📦
	Długość / Длина / Length				
	1 m	10 m	1 m	10 m	
	Szerokość / Ширина / Width 28 mm		Szerokość / Ширина / Width 48 mm		
A001	T-PC-AR28-001-1	T-PC-AR28-001-10	T-PC-AR48-001-1	T-PC-AR48-001-10	20
A002	T-PC-AR28-002-1	T-PC-AR28-002-10	T-PC-AR48-002-1	T-PC-AR48-002-10	20
A003	T-PC-AR28-003-1*	T-PC-AR28-003-10*	T-PC-AR48-003-1*	T-PC-AR48-003-10*	20
A004	T-PC-AR28-004-1	T-PC-AR28-004-10*	T-PC-AR48-004-1*	T-PC-AR48-004-10*	20
A005	T-PC-AR28-005-1	T-PC-AR28-005-10	T-PC-AR48-005-1	T-PC-AR48-005-10	20
A006	T-PC-AR28-006-1*	-	T-PC-AR48-006-1*	-	20
A007	T-PC-AR28-007-1	T-PC-AR28-007-10	T-PC-AR48-007-1	T-PC-AR48-007-10	20
A008	T-PC-AR28-008-1	T-PC-AR28-008-10	T-PC-AR48-008-1	T-PC-AR48-008-10	20



\* Do wyczerpania zapasów / Товар доступен до окончания запасов на складе / Till stock lasts



## KOLORYSTYKA KĄTOWNIKÓW PVC

ЦВЕТОВАЯ ГАММА УГОЛКОВ ПВХ

PVC CORNERS

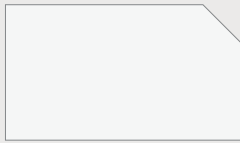

**101**  
Biały  
Белый  
White

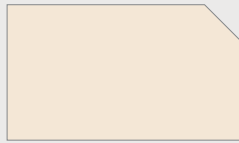

**102**  
Kremowy  
Кремовый  
Cream



**103**  
Beżowy  
Бежевый  
Beige



**104**  
Karmel  
Карамель  
Caramel

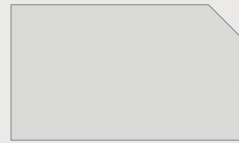

**105**  
Szary jasny  
Светло-серый  
Light grey



**106**  
Szary ciemny  
Темно-серый  
Dark grey

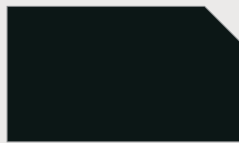

**107**  
Czarny  
Чёрный  
Black

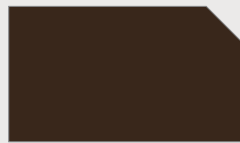

**108**  
Brąz  
Коричневый  
Brown

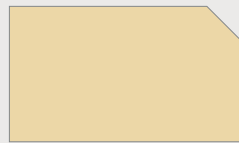

**109**  
Kość słoniowa  
Слоновая кость  
Ivory



**111**  
Mahoń  
Красное дерево  
Mahogany



**112**  
Buk  
Бук  
Beech



**113**  
Jasny buk  
Светлый бук  
Light beech



**114**  
Orzech grecki  
Грецкий орех  
Greek nut



**115**  
Dąb  
Дуб  
Oak



**116**  
Orzech  
Орех  
Nut

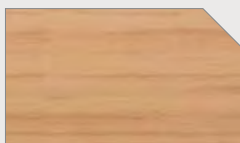

**117**  
Dąb jasny  
Светлый дуб  
Light oak

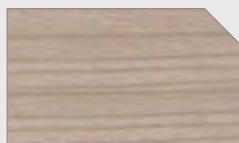

**119**  
Jesion  
Ясень  
Ash tree



**120**  
Klon  
Клен  
Maple



**121**  
Dąb górski  
Горный дуб  
Mountain oak

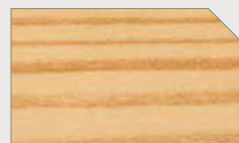

**122**  
Klon górski  
Горный клен  
Mountain maple



**123**  
Dąb ciemny  
Тёмный дуб  
Dark oak



**124**  
Dąb kredowy  
Меловой дуб  
Chalk oak



**125**  
Orzech jasny  
Светлый орех  
Light nut



**126**  
Dąb kanadyjski  
Канадский дуб  
Canadian oak



**127**  
Wenge  
Венге  
Venge

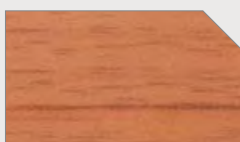

**144**  
Wiśnia  
Вишня  
Cherry



**145**  
Zielony  
Зеленый  
Green



**146**  
Niebieski  
Синий  
Blue

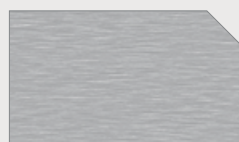

**148**  
Srebrny szczotkowany  
Серебряный брашированный  
Brushed silver



**149**  
Złoty szczotkowany  
Золотой брашированный  
Brushed gold



**150**  
Czerwony  
Красный  
Red



**151**  
Złoty  
Золотой  
Gold

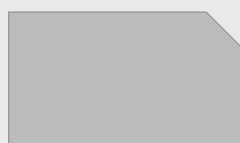

**152**  
Srebrny  
Серебряный  
Silver

# KĄTOWNIKI PVC

Кątowniki PVC  
Уголки ПВХ  
PVC corners

wyroby z pvc i aluminium

## ZASTOSOWANIE / ПРИМЕНЕНИЕ / APPLICATION

Kątowniki PVC mogą pełnić zarówno funkcję zabezpieczającą przed uszkodzeniem, jak i ozdobną. Mają one wielorakie zastosowanie, np. jako ochrona kątów płyt meblowych, boazerii, w miejscach łączenia powierzchni pod kątem prostym. Dzięki jednolitemu kolorowi kątownik może być stosowany jako narożnik wewnętrzny lub zewnętrzny. Szeroka gama kolorystyczna umożliwi dobór odpowiedniej listwy do każdego wnętrza.

Уголки ПВХ используются как защитный профиль (защита от повреждений), или декоративный. Их можно использовать разнообразными способами, например, как защиту окантовки мебельных плит, стеновых панелей, в месте соединения поверхностей под прямым углом. Благодаря одинаковому цвету уголок может использоваться для отделки как внутренних, так и внешних углов.

PVC corners main function is to protect walls against damages and a decorative role at the same time. They have multiple application, for example protecting edges of furniture boards, wooden wall panels, where surfaces are connected by right angle (90°). Thanks to same color on both sides corners may be used both as inwards or outwards corners. Wide range of colors enables you to match corners to every interior décor.

**1** Profile równoramienne  
Профили равносторонние  
Equal arms profiles

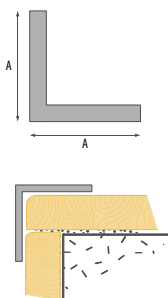

**2** Profile różnorodramienne  
Профили разносторонние  
Non-equal arms profiles

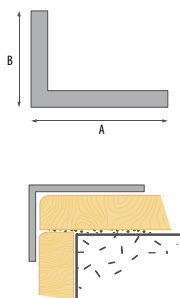

B-RE-S-ST-G20/MS20  
stojak do kątowników PVC lub listew przybłatowych PVC, 20 poz.

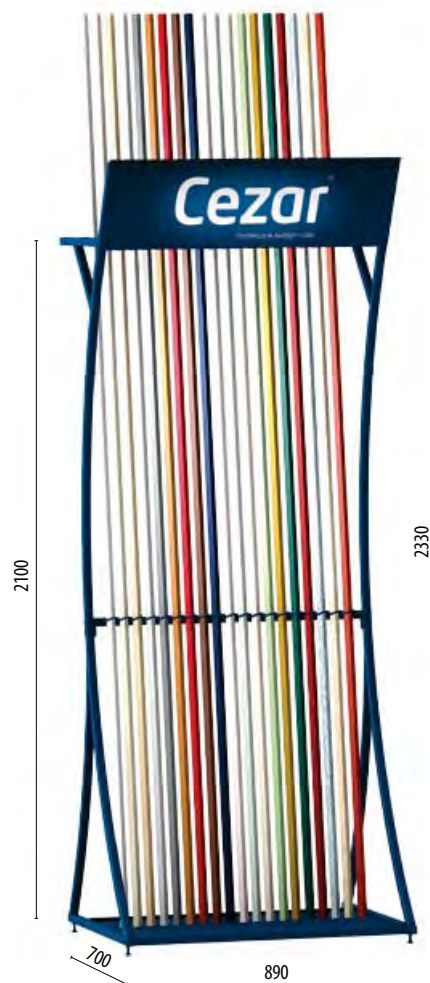



Kolor Цвет Colour	Nr artykułu / No продукта / Art. No.							Długość Длина Length	🪑
	10x10	15x15	20x20	25x25	30x30	40x40	50x50		
101	W-PC-K1010-101-275	W-PC-K1515-101-275	W-PC-K2020-101-275	W-PC-K2525-101-275	W-PC-K3030-101-275	W-PC-K4040-101-275	W-PC-K5050-101-275	2,75 m	25
102	W-PC-K1010-102-275	W-PC-K1515-102-275	W-PC-K2020-102-275	W-PC-K2525-102-275	W-PC-K3030-102-275	W-PC-K4040-102-275	W-PC-K5050-102-275	2,75 m	25
103	W-PC-K1010-103-275	W-PC-K1515-103-275	W-PC-K2020-103-275	W-PC-K2525-103-275	W-PC-K3030-103-275	W-PC-K4040-103-275	W-PC-K5050-103-275*	2,75 m	25
104	W-PC-K1010-104-275	W-PC-K1515-104-275	W-PC-K2020-104-275	W-PC-K2525-104-275*	W-PC-K3030-104-275	W-PC-K4040-104-275	W-PC-K5050-104-275*	2,75 m	25
105	W-PC-K1010-105-275	W-PC-K1515-105-275	W-PC-K2020-105-275	W-PC-K2525-105-275	W-PC-K3030-105-275	W-PC-K4040-105-275	W-PC-K5050-105-275	2,75 m	25
106	W-PC-K1010-106-275	W-PC-K1515-106-275	W-PC-K2020-106-275	W-PC-K2525-106-275	W-PC-K3030-106-275	W-PC-K4040-106-275	W-PC-K5050-106-275	2,75 m	25
107	W-PC-K1010-107-275	W-PC-K1515-107-275	W-PC-K2020-107-275	W-PC-K2525-107-275	W-PC-K3030-107-275	W-PC-K4040-107-275	W-PC-K5050-107-275	2,75 m	25
108	W-PC-K1010-108-275	W-PC-K1515-108-275	W-PC-K2020-108-275	W-PC-K2525-108-275	W-PC-K3030-108-275	W-PC-K4040-108-275	W-PC-K5050-108-275	2,75 m	25
109	W-PC-K1010-109-275	W-PC-K1515-109-275	W-PC-K2020-109-275	W-PC-K2525-109-275	W-PC-K3030-109-275	W-PC-K4040-109-275	W-PC-K5050-109-275	2,75 m	25
111	W-PC-K1010-111-275	W-PC-K1515-111-275	W-PC-K2020-111-275	W-PC-K2525-111-275	W-PC-K3030-111-275	W-PC-K4040-111-275	-	2,75 m	25
112	W-PC-K1010-112-275	W-PC-K1515-112-275	W-PC-K2020-112-275	W-PC-K2525-112-275	W-PC-K3030-112-275	W-PC-K4040-112-275	-	2,75 m	25
113	W-PC-K1010-113-275	W-PC-K1515-113-275	W-PC-K2020-113-275	W-PC-K2525-113-275	W-PC-K3030-113-275	W-PC-K4040-113-275	-	2,75 m	25
114	W-PC-K1010-114-275	W-PC-K1515-114-275	W-PC-K2020-114-275	W-PC-K2525-114-275	W-PC-K3030-114-275	W-PC-K4040-114-275	-	2,75 m	25
115	W-PC-K1010-115-275	W-PC-K1515-115-275	W-PC-K2020-115-275	W-PC-K2525-115-275	W-PC-K3030-115-275	W-PC-K4040-115-275	-	2,75 m	25
116	W-PC-K1010-116-275	W-PC-K1515-116-275	W-PC-K2020-116-275	W-PC-K2525-116-275	W-PC-K3030-116-275	W-PC-K4040-116-275	-	2,75 m	25
117	W-PC-K1010-117-275	W-PC-K1515-117-275	W-PC-K2020-117-275	W-PC-K2525-117-275	W-PC-K3030-117-275	W-PC-K4040-117-275	-	2,75 m	25
118	W-PC-K1010-118-275	W-PC-K1515-118-275	W-PC-K2020-118-275	W-PC-K2525-118-275	W-PC-K3030-118-275	W-PC-K4040-118-275	-	2,75 m	25
119	W-PC-K1010-119-275	W-PC-K1515-119-275	W-PC-K2020-119-275	W-PC-K2525-119-275	W-PC-K3030-119-275	W-PC-K4040-119-275	-	2,75 m	25
120	W-PC-K1010-120-275	W-PC-K1515-120-275	W-PC-K2020-120-275	W-PC-K2525-120-275	W-PC-K3030-120-275	W-PC-K4040-120-275	-	2,75 m	25
121	W-PC-K1010-121-275	W-PC-K1515-121-275	W-PC-K2020-121-275	W-PC-K2525-121-275	W-PC-K3030-121-275	W-PC-K4040-121-275	-	2,75 m	25
122	W-PC-K1010-122-275	W-PC-K1515-122-275	W-PC-K2020-122-275	W-PC-K2525-122-275	W-PC-K3030-122-275	W-PC-K4040-122-275	-	2,75 m	25
123	W-PC-K1010-123-275	W-PC-K1515-123-275	W-PC-K2020-123-275	W-PC-K2525-123-275	W-PC-K3030-123-275	W-PC-K4040-123-275	-	2,75 m	25
124	W-PC-K1010-124-275	W-PC-K1515-124-275	W-PC-K2020-124-275	W-PC-K2525-124-275	W-PC-K3030-124-275	W-PC-K4040-124-275	-	2,75 m	25
125	W-PC-K1010-125-275	W-PC-K1515-125-275	W-PC-K2020-125-275	W-PC-K2525-125-275	W-PC-K3030-125-275	W-PC-K4040-125-275	-	2,75 m	25
126	W-PC-K1010-126-275	W-PC-K1515-126-275	W-PC-K2020-126-275	W-PC-K2525-126-275	W-PC-K3030-126-275	W-PC-K4040-126-275	-	2,75 m	25
127	W-PC-K1010-127-275	W-PC-K1515-127-275	W-PC-K2020-127-275	W-PC-K2525-127-275	W-PC-K3030-127-275	W-PC-K4040-127-275	-	2,75 m	25
144	W-PC-K1010-144-275	W-PC-K1515-144-275	W-PC-K2020-144-275	W-PC-K2525-144-275	W-PC-K3030-144-275	W-PC-K4040-144-275	-	2,75 m	25
145	-	-	W-PC-K2020-145-275	-	-	-	-	2,75 m	25
146	-	-	W-PC-K2020-146-275	-	-	-	-	2,75 m	25
147	-	-	W-PC-K2020-147-275	-	-	-	-	2,75 m	25
148	-	-	W-PC-K2020-148-275	-	-	-	-	2,75 m	25
149	-	-	W-PC-K2020-149-275	-	-	-	-	2,75 m	25
150	-	-	W-PC-K2020-150-275	-	-	-	-	2,75 m	25
151	-	-	W-PC-K2020-151-275	-	-	-	-	2,75 m	25
152	-	-	W-PC-K2020-152-275	-	-	-	-	2,75 m	25

Kolor Цвет Colour	Nr artykułu / No продукта / Art. No.						Długość Длина Length	🪑
	17x5	20x10	25x20	30x10	30x20	40x20		
101	W-PC-K1705-101-275	W-PC-K2010-101-275	W-PC-K2520-101-275	W-PC-K3010-101-275	-	W-PC-K4020-101-275	2,75 m	25
102	W-PC-K1705-102-275	W-PC-K2010-102-275	W-PC-K2520-102-275*	W-PC-K3010-102-275*	W-PC-K3020-102-275*	W-PC-K4020-102-275	2,75 m	25
103	W-PC-K1705-103-275	W-PC-K2010-103-275	W-PC-K2520-103-275	W-PC-K3010-103-275*	W-PC-K3020-103-275*	W-PC-K4020-103-275	2,75 m	25
104	W-PC-K1705-104-275*	W-PC-K2010-104-275	W-PC-K2520-104-275*	W-PC-K3010-104-275*	W-PC-K3020-104-275*	W-PC-K4020-104-275*	2,75 m	25
105	W-PC-K1705-105-275	W-PC-K2010-105-275	W-PC-K2520-105-275*	W-PC-K3010-105-275	W-PC-K3020-105-275*	W-PC-K4020-105-275	2,75 m	25
106	W-PC-K1705-106-275	W-PC-K2010-106-275	W-PC-K2520-106-275*	W-PC-K3010-106-275*	W-PC-K3020-106-275*	W-PC-K4020-106-275	2,75 m	25
107	W-PC-K1705-107-275*	W-PC-K2010-107-275	W-PC-K2520-107-275*	W-PC-K3010-107-275	W-PC-K3020-107-275*	W-PC-K4020-107-275	2,75 m	25
108	W-PC-K1705-108-275	W-PC-K2010-108-275	W-PC-K2520-108-275*	W-PC-K3010-108-275	W-PC-K3020-108-275*	W-PC-K4020-108-275*	2,75 m	25
109	W-PC-K1705-109-275	W-PC-K2010-109-275	W-PC-K2520-109-275*	W-PC-K3010-109-275*	-	W-PC-K4020-109-275*	2,75 m	25
111	W-PC-K1705-111-275	W-PC-K2010-111-275	W-PC-K2520-111-275*	W-PC-K3010-111-275	-	W-PC-K4020-111-275*	2,75 m	25
112	W-PC-K1705-112-275	W-PC-K2010-112-275	W-PC-K2520-112-275*	W-PC-K3010-112-275*	-	W-PC-K4020-112-275*	2,75 m	25
113	W-PC-K1705-113-275	W-PC-K2010-113-275	W-PC-K2520-113-275*	W-PC-K3010-113-275*	-	W-PC-K4020-113-275*	2,75 m	25
114	W-PC-K1705-114-275	W-PC-K2010-114-275	W-PC-K2520-114-275*	W-PC-K3010-114-275*	-	W-PC-K4020-114-275	2,75 m	25
115	W-PC-K1705-115-275	W-PC-K2010-115-275	W-PC-K2520-115-275*	W-PC-K3010-115-275	-	W-PC-K4020-115-275*	2,75 m	25
116	W-PC-K1705-116-275	W-PC-K2010-116-275	W-PC-K2520-116-275*	W-PC-K3010-116-275*	-	W-PC-K4020-116-275*	2,75 m	25
117	W-PC-K1705-117-275	W-PC-K2010-117-275	W-PC-K2520-117-275*	W-PC-K3010-117-275*	-	W-PC-K4020-117-275*	2,75 m	25
118	W-PC-K1705-118-275	W-PC-K2010-118-275	W-PC-K2520-118-275*	W-PC-K3010-118-275	-	W-PC-K4020-118-275*	2,75 m	25
119	W-PC-K1705-119-275	W-PC-K2010-119-275	W-PC-K2520-119-275*	W-PC-K3010-119-275	-	W-PC-K4020-119-275*	2,75 m	25
120	W-PC-K1705-120-275	W-PC-K2010-120-275	W-PC-K2520-120-275*	W-PC-K3010-120-275*	-	W-PC-K4020-120-275*	2,75 m	25
121	W-PC-K1705-121-275*	W-PC-K2010-121-275	W-PC-K2520-121-275	W-PC-K3010-121-275*	-	W-PC-K4020-121-275*	2,75 m	25
122	W-PC-K1705-122-275	W-PC-K2010-122-275	W-PC-K2520-122-275*	W-PC-K3010-122-275*	-	W-PC-K4020-122-275*	2,75 m	25
123	W-PC-K1705-123-275*	W-PC-K2010-123-275	W-PC-K2520-123-275*	W-PC-K3010-123-275*	-	W-PC-K4020-123-275	2,75 m	25
124	W-PC-K1705-124-275	W-PC-K2010-124-275	W-PC-K2520-124-275	W-PC-K3010-124-275*	-	W-PC-K4020-124-275	2,75 m	25
125	W-PC-K1705-125-275*	W-PC-K2010-125-275	W-PC-K2520-125-275*	W-PC-K3010-125-275*	-	W-PC-K4020-125-275*	2,75 m	25
126	W-PC-K1705-126-275	W-PC-K2010-126-275	W-PC-K2520-126-275*	W-PC-K3010-126-275*	-	W-PC-K4020-126-275*	2,75 m	25
127	W-PC-K1705-127-275	W-PC-K2010-127-275	W-PC-K2520-127-275	W-PC-K3010-127-275	-	W-PC-K4020-127-275	2,75 m	25
144	W-PC-K1705-144-275	W-PC-K2010-144-275	W-PC-K2520-144-275	W-PC-K3010-144-275*	-	W-PC-K4020-144-275	2,75 m	25
145	W-PC-K1705-145-275*	-	-	-	-	-	2,75 m	25
146	W-PC-K1705-146-275*	-	-	-	-	-	2,75 m	25
148	W-PC-K1705-148-275*	W-PC-K2010-148-275*	-	-	-	-	2,75 m	25
149	W-PC-K1705-149-275*	W-PC-K2010-149-275	-	-	-	-	2,75 m	25
151	W-PC-K1705-151-275	W-PC-K2010-151-275	-	-	-	-	2,75 m	25
152	W-PC-K1705-152-275*	W-PC-K2010-152-275	-	-	-	-	2,75 m	25



\* Do wyczerpania zapasów / Товар доступен до окончания запасов на складе / Till stock lasts

# T17

Profil fugowy T17  
Профиль фуговый T17  
T17 Joining Trim

wyroby z pvc i aluminium

## ZASTOSOWANIE / ПРИМЕНЕНИЕ / APPLICATION

Profil fugowy PCV o nazwie T17 doskonale maskuje przestrzenie dylatacyjne różnych powierzchni, jak np. płyty meblowe, panele. Pozwala także niwelować niewielkie różnice w płaszczyźnie między powierzchniami. Pełni również funkcje: ozdobną i ochronną.

Профиль фуговый ПВХ «Т17» идеально маскирует дилатационные щели на различных поверхностях (мебельные плиты, стеновые панели). Также он позволяет скрыть небольшие различия в высоте поверхностей. Выполняет как декоративную, так и защитную функции.

T17 joining trim made from PCV perfectly masks dilatation space of various surfaces, for example furniture boards, panels. It allows also to level minor differences between surfaces. It plays both protection and decorative role.

## WYMIARY / РАЗМЕР / DIMENSIONS

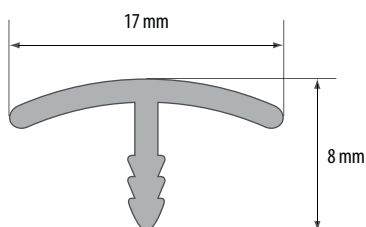

Kolor Цвет Colour	Nr artykułu No продукта Art. No.	Długość Длина Length	📦
101	W-PC-T17-101-275	2,75 m	25
102	W-PC-T17-102-275	2,75 m	25
103	W-PC-T17-103-275*	2,75 m	25
104	W-PC-T17-104-275*	2,75 m	25
105	W-PC-T17-105-275	2,75 m	25
106	W-PC-T17-106-275	2,75 m	25
107	W-PC-T17-107-275	2,75 m	25
108	W-PC-T17-108-275*	2,75 m	25
109	W-PC-T17-109-275	2,75 m	25
111	W-PC-T17-111-275	2,75 m	25
112	W-PC-T17-112-275	2,75 m	25
113	W-PC-T17-113-275	2,75 m	25
114	W-PC-T17-114-275	2,75 m	25
115	W-PC-T17-115-275	2,75 m	25
116	W-PC-T17-116-275	2,75 m	25
117	W-PC-T17-117-275	2,75 m	25
118	W-PC-T17-118-275	2,75 m	25
119	W-PC-T17-119-275	2,75 m	25
120	W-PC-T17-120-275	2,75 m	25
122	W-PC-T17-122-275	2,75 m	25
124	W-PC-T17-124-275	2,75 m	25
126	W-PC-T17-126-275	2,75 m	25
127	W-PC-T17-127-275	2,75 m	25
144	W-PC-T17-144-275	2,75 m	25



\* Do wyczerpania zapasów / Товар доступен до окончания запасов на складе / Till stock lasts

# ĆWIERĆWAŁEK Z PVC

Ćwierćwałek z PVC

Угловой профиль «Четверть» из ПВХ

PVC quarter-round

wyroby z pvc i aluminium



## ZASTOSOWANIE / ПРИМЕНЕНИЕ / APPLICATION

Ćwierćwałek służy do wykończania i maskowania narożników wewnętrznych boazerii, okien i parapetów.

Угловой профиль «Четверть» служит для отделки и маскировки внутренних углов стеновых панелей, окон и подоконников.

A quarter-round. It is used to finish and mask inside corners of wall wooden boards, windows and window sills.

## WYMIARY / РАЗМЕР / DIMENSIONS

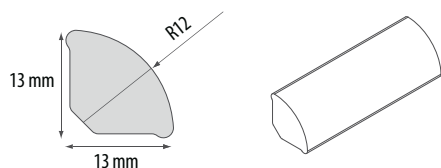

Kolor Цвет Colour	Nr artykułu No продукта Art. No.	Długość Длина Length	
101	W-PC-C14-101-250	2,5 m	20
102	W-PC-C14-102-250	2,5 m	20
103	W-PC-C14-103-250	2,5 m	20
104	W-PC-C14-104-250	2,5 m	20
105	W-PC-C14-105-250	2,5 m	20
106	W-PC-C14-106-250	2,5 m	20
107	W-PC-C14-107-250	2,5 m	20
108	W-PC-C14-108-250	2,5 m	20
109	W-PC-C14-109-250	2,5 m	20
110	W-PC-C14-110-250	2,5 m	20
111	W-PC-C14-111-250	2,5 m	20
113	W-PC-C14-113-250	2,5 m	20

## KOLORYSTYKA / ЦВЕТОВАЯ ГАММА / RANGE OF COLOURS



**101**  
Biały  
Белый  
White



**102**  
Czarny  
Черный  
Black



**103**  
Szary  
Серый  
Grey



**104**  
Dąb  
Дуб  
Oak



**105**  
Buk  
Бук  
Beech



**106**  
Mahoń  
Красное дерево  
Mahogany



**107**  
Orzech  
Орех  
Nut



**108**  
Wierzba  
Ива  
Willow



**109**  
Dąb klasyczny  
Дуб классический  
Classic oak



**110**  
Jesion kaukaski  
Кавказский ясень  
Caucasian ash



**111**  
Olcha czerwona  
Красная ольха  
Red alder



**113**  
Mahogany  
Махагон  
Light mahogany

# PANELE ŚCIENNE 250 mm

Panele ściienne 250 mm  
Стеновые панели ПВХ 250 мм  
Wall panels 250 mm

wyroby z pvc i aluminium

## ZASTOSOWANIE / ПРИМЕНЕНИЕ / APPLICATION

Panel ścienny PVC jest wykonany w najwyższej jakości technologii. Panele produkowane są w postaci cienkościennych, zamkniętych profili, które wewnątrz usztywnione są diagonalnymi żebrami zapewniającymi odporność na załamania i wgniecenia. Panele tworzą gładką i jednolitą powierzchnię ściiany zapewniając estetyczny wygląd. Posiadają odporność na detergenty, wilgoć i związki chemiczne. Zewnętrzną powierzchnię paneli pokrywa dodatkowo zabezpieczona powłoka dekoracyjna.

Стеновые панели ПВХ изготовлены по технологии высшего качества. Панели производятся в форме тонких, закрытых профилей, которые изнутри укреплены диагональными ребрами жесткости, гарантирующими крепкость и формоустойчивость. Панели делают поверхность стен гладкой и однородной, придавая ей эстетический вид. Они устойчивы к моющим средствам, влажности и химическим соединениям. Внешняя сторона панелей дополнительно покрыта защитным матовым лаком.

PVC wall panel is made in the highest quality technology. Panels are produced in the form of thin walls, closed profiles, that are internally strengthened by diagonal ribs assuring resistance against indents. Panels constitute smooth and unified wall surface assuring esthetic appearance. They are resistant against detergents, dampness and chemical compounds. Outside panel surface is covered by decorative layer which is additionally protected.

## WYMIARY / РАЗМЕР / DIMENSIONS

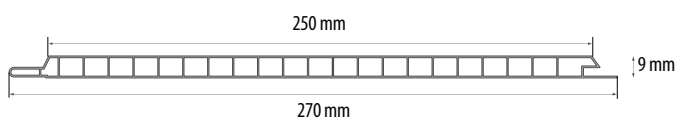

B-RE-S-ST-P25/4  
stojak do paneli ściennych PVC 250 mm, 4 poz.



## KOLORYSTYKA PANELI ŚCIENNYCH PVC 250 mm

ЦВЕТОВАЯ ГАММА СТЕНОВЫХ ПАНЕЛЕЙ ПВХ 250 mm

250 mm PVC WALL PANELS RANGE OF COLOURS

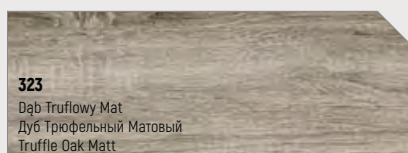
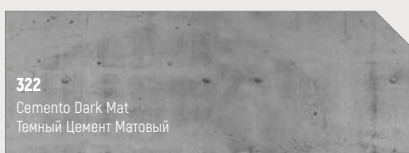
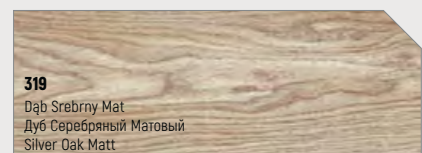
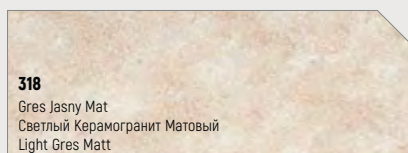
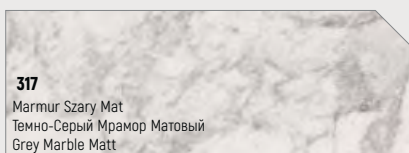
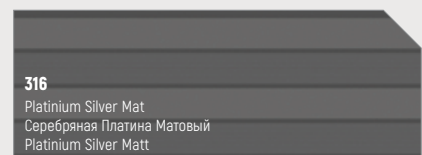
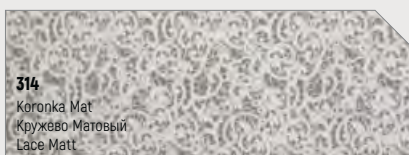
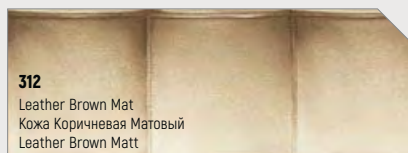
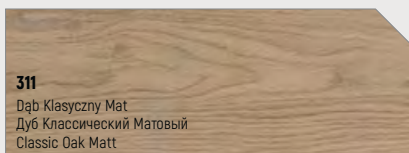
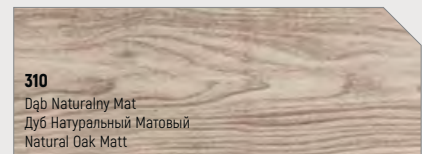
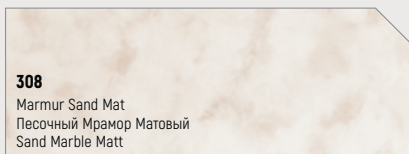
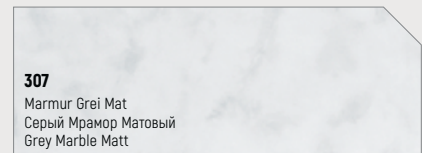
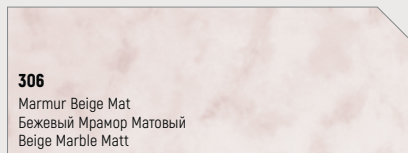
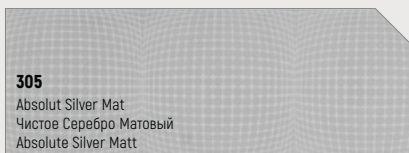
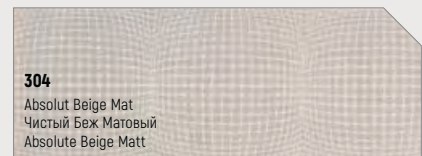
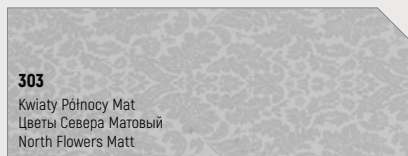
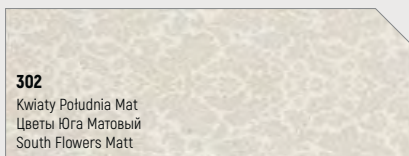
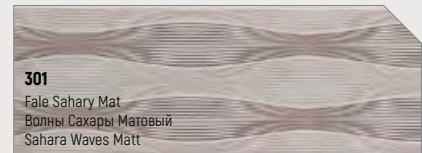
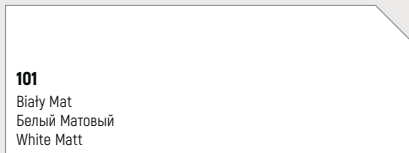

# PANELE ŚCIENNE 250 mm

Panele ściienne 250 mm  
Стеновые панели ПВХ 250 мм  
Wall panels 250 mm

wyroby z pvc i aluminium

Kolor / Цвет / Colour	Nr artykułu / No продукта / Art. No.	Szerokość / Ширина / Width	Długość / Длина / Length	
101	W-PC-P25-M101-270	25 cm	2,7 m	24
300	W-PC-P25-M300-270	25 cm	2,7 m	24
301	W-PC-P25-M301-270	25 cm	2,7 m	24
302	W-PC-P25-M302-270	25 cm	2,7 m	24
303	W-PC-P25-M303-270	25 cm	2,7 m	24
304	W-PC-P25-M304-270	25 cm	2,7 m	24
305	W-PC-P25-M305-270	25 cm	2,7 m	24
306	W-PC-P25-M306-270	25 cm	2,7 m	24
307	W-PC-P25-M307-270	25 cm	2,7 m	24
308	W-PC-P25-M308-270	25 cm	2,7 m	24
309	W-PC-P25-M309-270	25 cm	2,7 m	24
310	W-PC-P25-M310-270	25 cm	2,7 m	24
311	W-PC-P25-M311-270	25 cm	2,7 m	24
312	W-PC-P25-M312-270	25 cm	2,7 m	24
313	W-PC-P25-M313-270	25 cm	2,7 m	24
314	W-PC-P25-M314-270	25 cm	2,7 m	24
315	W-PC-P25-M315-270	25 cm	2,7 m	24
316	W-PC-P25-M316-270	25 cm	2,7 m	24
317	W-PC-P25-M317-270	25 cm	2,7 m	24
318	W-PC-P25-M318-270	25 cm	2,7 m	24
319	W-PC-P25-M319-270	25 cm	2,7 m	24
322	W-PC-P25-M322-270	25 cm	2,7 m	24
323	W-PC-P25-M323-270	25 cm	2,7 m	24

Listwa startowa "J"  
Профиль ПВХ стартовый тип "J"  
PVC "J" starting trim

Kolor / Цвет / Colour	Nr artykułu / No продукта / Art. No.	Długość / Длина / Length	
101	W-PC-ST-101-300	3 m	10
102	W-PC-ST-102-300	3 m	10
105	W-PC-ST-105-300	3 m	10
143	W-PC-ST-143-300	3 m	10
311	W-PC-ST-311-300	3 m	10

Listwa PVC łącząca "H"  
Профиль ПВХ соединительный тип "H"  
PVC "H" joining trim

Kolor / Цвет / Colour	Nr artykułu / No продукта / Art. No.	Długość / Длина / Length	
101	W-PC-LH-101-300	3 m	10
102	W-PC-LH-102-300	3 m	10
105	W-PC-LH-105-300	3 m	10
143	W-PC-LH-143-300	3 m	10
311	W-PC-LH-311-300	3 m	10

Listwa PVC kątowna wewnętrzna  
Профиль ПВХ угловой внутренний  
PVC inside angle trim

Kolor / Цвет / Colour	Nr artykułu / No продукта / Art. No.	Długość / Длина / Length	
101	W-PC-KW-101-300	3 m	10
102	W-PC-KW-102-300	3 m	10
105	W-PC-KW-105-300	3 m	10
143	W-PC-KW-143-300	3 m	10
311	W-PC-KW-311-300	3 m	10

Listwa PVC kątowna zewnętrzna  
Профиль ПВХ угловой внешний  
PVC outside angle trim

Kolor / Цвет / Colour	Nr artykułu / No продукта / Art. No.	Długość / Длина / Length	
101	W-PC-KZ-101-300	3 m	10
102	W-PC-KZ-102-300	3 m	10
105	W-PC-KZ-105-300	3 m	10
143	W-PC-KZ-143-300	3 m	10
311	W-PC-KZ-311-300	3 m	10

# PANELE ŚCIENNE 250 mm

Panele ścienne 250 mm  
Стеновые панели ПВХ 250 mm  
Wall panels 250 mm

wyroby z pvc i aluminium

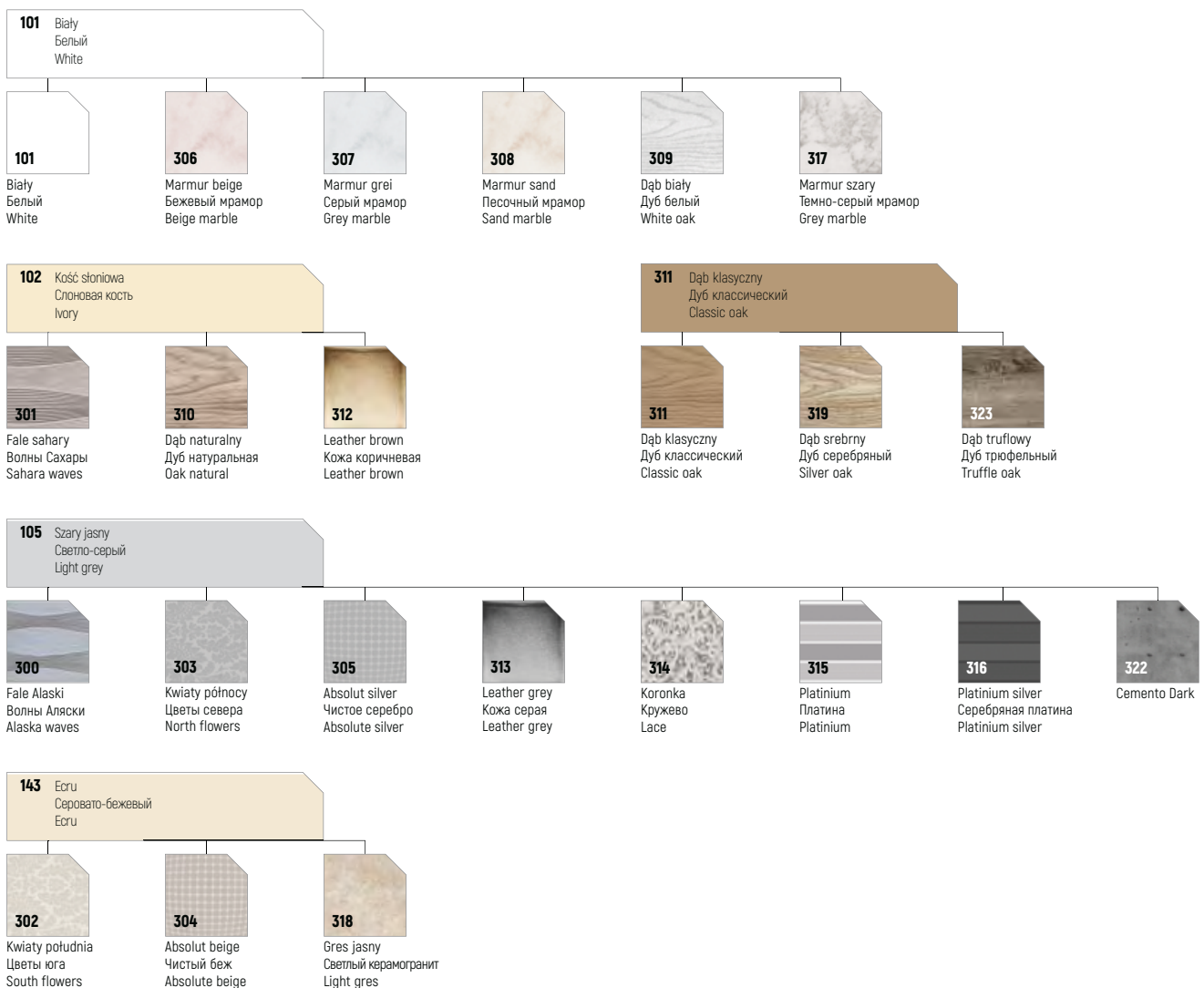

# FINISH FLEX

Elastyczny profil do wykończenia paneli dekoracyjnych

Эластичный профиль для отделки стеновых панелей

Flexible profile for finishing wall panels

wyroby z pvc i aluminium

## ZASTOSOWANIE / ПРИМЕНЕНИЕ / APPLICATION

Profil do wykończenia paneli dekoracyjnych FINISH FLEX jest w postaci elastycznej taśmy, którą można formować do dowolnej listwy wykończeniowej tj.: kątownika zewnętrznego i wewnętrznego, listwy startowej, łączącej oraz przysufitowej.

Профиль FINISH FLEX для отделки стеновых панелей – это эластичная лента, которой можно придать форму любого отделочного профиля: уголки внешние и внутренние, профиль стартовый, соединительный или припотолочный.

Flexible profile FINISH FLEX for finishing wall panels is an elastic band from which various finishing profiles can be formed, e.g.: outside and inside angle trims, starting trim, joining and soffit trims.

## WYMIARY / РАЗМЕР / DIMENSIONS

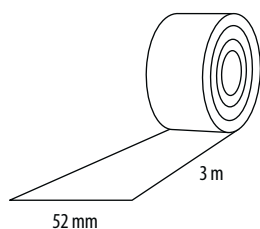

Kolor Цвет Colour	Nr artykułu No продукта Art. No.	Długość Длина Length	
101	W-PC-FF-101-300	3 m	12
300	W-PC-FF-300-300	3 m	12
301	W-PC-FF-301-300	3 m	12
302	W-PC-FF-302-300	3 m	12
303	W-PC-FF-303-300	3 m	12
304	W-PC-FF-304-300	3 m	12
305	W-PC-FF-305-300	3 m	12
309	W-PC-FF-309-300	3 m	12
310	W-PC-FF-310-300	3 m	12
311	W-PC-FF-311-300	3 m	12
312	W-PC-FF-312-300	3 m	12
313	W-PC-FF-313-300	3 m	12
314	W-PC-FF-314-300	3 m	12
315	W-PC-FF-315-300	3 m	12
316	W-PC-FF-316-300	3 m	12
317	W-PC-FF-317-300	3 m	12
318	W-PC-FF-318-300	3 m	12
319	W-PC-FF-319-300	3 m	12
322	W-PC-FF-322-300*	3 m	12
323	W-PC-FF-323-300	3 m	12



\* Do wyczerpania zapasów / Товар доступен до окончания запасов на складе / Till stock lasts

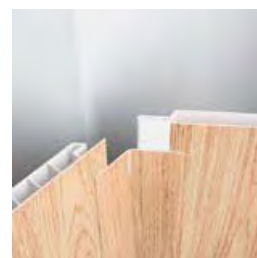
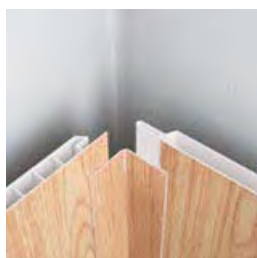



# OPASKI DRZWIOWE

Opaski drzwiowe z PVC

Наличники ПВХ

Door Frame Profiles

wyroby z pvc i aluminium



## WYMIARY / РАЗМЕР / DIMENSIONS

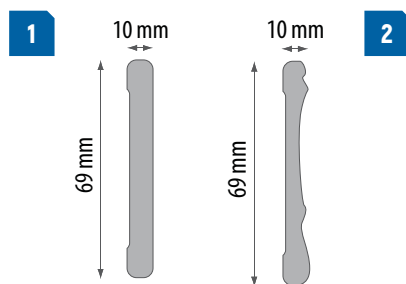

## KOLORYSTYKA / ЦВЕТОВАЯ ГАММА / RANGE OF COLORS

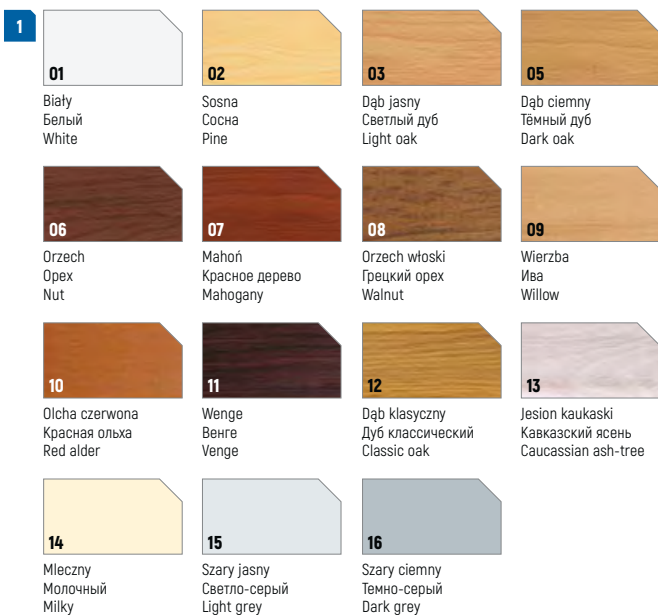

\* Do wyczerpania zapasów  
Товар доступен до окончания запасов на складе  
Till stock lasts

Kolor Цвет Colour	Nr artykułu / No продукта / Art. No.		Długość Длина Length	📦
	1 Prosta Прямая Straight	2 Profilowana Профилированная Profiled		
01	W-PC-DRP-M01-220	W-PC-DRR-M01-220	2,20 m	20
02	W-PC-DRP-M02-220	W-PC-DRR-M02-220	2,20 m	20
03	W-PC-DRP-M03-220	W-PC-DRR-M03-220*	2,20 m	20
05	W-PC-DRP-M05-220	W-PC-DRR-M05-220*	2,20 m	20
06	W-PC-DRP-M06-220	W-PC-DRR-M06-220	2,20 m	20
07	W-PC-DRP-M07-220	W-PC-DRR-M07-220	2,20 m	20
08	W-PC-DRP-M08-220	W-PC-DRR-M08-220	2,20 m	20
09	W-PC-DRP-M09-220	W-PC-DRR-M09-220	2,20 m	20
10	W-PC-DRP-M10-220	W-PC-DRR-M10-220	2,20 m	20
11	W-PC-DRP-M11-220	W-PC-DRR-M11-220	2,20 m	20
12	W-PC-DRP-M12-220	W-PC-DRR-M12-220	2,20 m	20
13	W-PC-DRP-M13-220	W-PC-DRR-M13-220*	2,20 m	20
14	W-PC-DRP-M14-220	W-PC-DRR-M14-220*	2,20 m	20
15	W-PC-DRP-M15-220	–	2,20 m	20
16	W-PC-DRP-M16-220	–	2,20 m	20

# PODBITKA PVC

## Panele ściienne 100 mm (podbitka PVC)

Стеновые панели ПВХ 100 мм  
100 mm wall panels (PVC soffit)

wyroby z pvc i aluminium

### ZASTOSOWANIE / ПРИМЕНЕНИЕ / APPLICATION

Podbitka dachowa PVC wykonana w systemie panelowym komorowym, typu siding. Służy do wykończenia okapu dachowego maskując elementy konstrukcyjne dachów spadzistych. Mocowana jest do konstrukcji dachu lub murowanej ściany za pomocą listew startowych, profili narożnikowych oraz łączących umożliwiając szybki i wygodny montaż.

Подшивка для крыши из ПВХ произведена по технологии сотового заполнения панелей типа сайдинг. Служит для подшивки обращенных вниз поверхностей, маскируя конструктивные элементы покатых крыш. Монтируется к конструкции крыши или внешней стены с помощью стартовых, угловых и соединительных профилей, позволяя быстрый и удобный монтаж. Необходимая вентиляция воздуха под крышей достигается при монтаже вентилируемых панелей вместе с софмитом.

The soffit is made in the system of chamber panels, a type of a siding. It is used to finish roof eaves, masking construction elements of a sloping roof. It is mounted on the roof construction or a brick laid wall via starting boards, corner and joining profiles, enabling fast and comfortable assembling. Proper flow of fresh air under the roof adjacent space is assured by ventilation panels fixed together with the soffit.

### WYMIARY / РАЗМЕР / DIMENSIONS

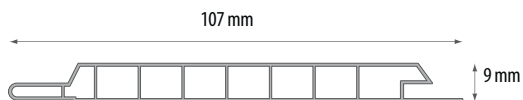

Kolor Цвет Colour	Nr artykułu No продукта Art. No.	Szerokość Ширина Width	Długość Длина Length	
101	W-PC-P10-101-260	10 cm	2,6 m	10
110	W-PC-P10-110-260	10 cm	2,6 m	10
123	W-PC-P10-123-260	10 cm	2,6 m	10

### KOLORYSTYKA / ЦВЕТОВАЯ ГАММА / RANGE OF COLORS



# LISTWY WYKOŃCZENIOWE DO PODBITKI PVC

Отделочные профили для стеновых панелей ПВХ 10 см  
PVC Soffit Trims

wyroby z pvc i aluminium



## Listwa startowa "J" Профиль ПВХ стартовый тип "J" PVC "J" starting trim

Listwa PVC startowa "J" jest początkowym elementem, od którego rozpoczyna się montaż paneli. Montowana jest na obwodzie całego okapu przy ścianie i desce czołowej.

Профиль ПВХ стартовый тип "J" является первым элементом, от которого начинается монтаж панелей. Монтируется по периметру целой крыши к стене и лобовой доске.

PVC "J" starting trim is used as starting element, from which the assembling of panels starts. It is fixed on the circuit of the whole eaves by the wall and the front board.

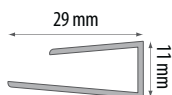

Kolor Цвет Colour	Nr artykułu No продукта Art. No.	Długość Длина Length	
101	W-PC-ST-101-300	3,0 m	10
110	W-PC-ST-110-300	3,0 m	10
123	W-PC-ST-123-300	3,0 m	10

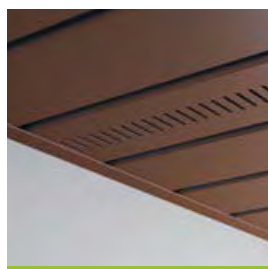

## Listwa PVC wentylacyjna Профиль ПВХ вентиляционный PVC ventilation profile

Listwa PVC wentylacyjna zapewnia odpowiedni przepływ świeżego powietrza pod połaciem dachowym, mocowana razem z podbitką, co 3-4 paneli.

Профиль ПВХ вентиляционный обеспечивает необходимую вентиляцию под крышей, монтируется вместе с подшивкой, через каждые 3-4 панели.

PVC ventilation profile assures proper flow of fresh air under the roof space, fixed together with soffit, every 3-4 panel.

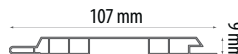

Kolor Цвет Colour	Nr artykułu No продукта Art. No.	Długość Длина Length	
101	W-PC-PW10-101-300	3,0 m	10
110	W-PC-PW10-110-300	3,0 m	10
123	W-PC-PW10-123-300	3,0 m	10

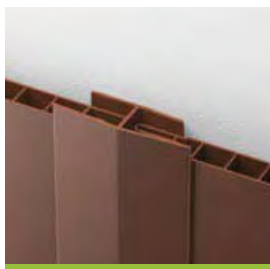

## Listwa PVC łącząca "H" Профиль ПВХ соединительный тип "H" PVC "H" joining trim

Listwa PVC "H" używana jest do połączeń między panelami i uniemożliwia wytwarzanie się zawirów pod połaciem dachu, jednocześnie eliminując hałas.

Профиль ПВХ соединительный тип "H" – служит для соединения концов панелей софита в углах карниза крыши. Обеспечивает жесткость соединения, предотвращает дрожание и способствует шумоизоляции под крышей.

PVC "H" joining trim is used to connect endings of soffit panels at corners of the eaves. It assures rigidity of connection unabling generating of swirls under the roof space, eliminating noise, too.

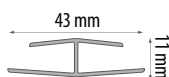

Kolor Цвет Colour	Nr artykułu No продукта Art. No.	Długość Длина Length	
101	W-PC-LH-101-300	3,0 m	10
110	W-PC-LH-110-300	3,0 m	10
123	W-PC-LH-123-300	3,0 m	10

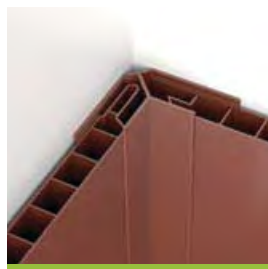

## Listwa PVC kątowna wewnętrzna Профиль ПВХ угловой внутренний PVC inside angle trim

Listwa PVC kątowna wewnętrzna służy do łączenia paneli w narożach wewnętrznych.

Профиль ПВХ угловой внутренний – служит для соединения панелей во внутренних углах.

PVC inside angle trim is used to join panels at internal corners



Kolor Цвет Colour	Nr artykułu No продукта Art. No.	Długość Длина Length	
101	W-PC-KW-101-300	3,0 m	10
110	W-PC-KW-110-300	3,0 m	10
123	W-PC-KW-123-300	3,0 m	10



## Listwa PVC kątowna zewnętrzna Профиль ПВХ угловой внешний PVC outside angle trim

Listwa PVC kątowna zewnętrzna służy do wykonywania narożników zewnętrznych.

Профиль ПВХ угловой внешний – служит для отделки внешних углов.

PVC outside angle trim is used to make external corners

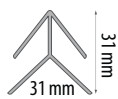

Kolor Цвет Colour	Nr artykułu No продукта Art. No.	Długość Длина Length	
101	W-PC-KZ-101-300	3,0 m	10
110	W-PC-KZ-110-300	3,0 m	10
123	W-PC-KZ-123-300	3,0 m	10

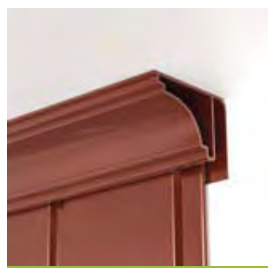

## Listwa PVC przysufitowa Профиль ПВХ припотолочный PVC soffit trim

Listwa PVC przysufitowa pełni rolę maskującą i łączy w stabilną konstrukcję ścianę z podsufitką.

Профиль ПВХ припотолочный – выполняет маскировочную роль и соединяет в стабильную конструкцию стену и подшивку для крыши.

PVC soffit trim has a masking role and connects the wall in a stable construction.

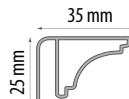

Kolor Цвет Colour	Nr artykułu No продукта Art. No.	Długość Длина Length	
101	W-PC-LP-101-300	3,0 m	10
110	W-PC-LP-110-300	3,0 m	10
123	W-PC-LP-123-300	3,0 m	10

# LISTWA COKOŁOWA

Профиль цокольный  
Sockle for kitchen boards



## ZASTOSOWANIE / ПРИМЕНЕНИЕ / APPLICATION

Listwa cokołowa silikonowa. Służy do uszczelnienia płyty meblowej przed zawilgoceniem.

Профиль цокольный силиконовый служит для гидроизоляции мебельных плит.

Sockle for kitchen boards. It is used to seal furniture boards and as a protection against moisture.

## WYMIARY / РАЗМЕР / DIMENSIONS

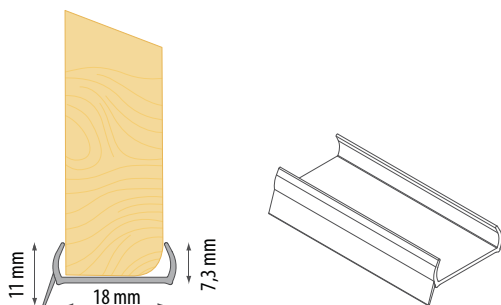

Kolor Цвет Colour	Nr artykułu No продукта Art. No.	Długość Длина Length	
przezroczysty transparent прозрачный	W-PC-C18-000-300	3,0 m	20

# PROFIL KLAMROWY

Профиль окантовочный для ковровина  
Clamping profile



wyroby z pvc i aluminium

## ZASTOSOWANIE / ПРИМЕНЕНИЕ / APPLICATION

Profil klamrowy to łatwy w montażu element wykończeniowy, który jest często wykorzystywany podczas prac remontowych. W estetyczny sposób pozwala na wykończenie i zabezpieczenie krawędzi wykładziny lub dywanu. Profil klamrowy jest wykonany z polichlorku winylu (PVC).

Профиль окантовочный для ковровина используется при ремонтных работах. Данный профиль позволит элегантно спрятать края ковровина или ковровой дорожки и защитить их от растрепывания. Профиль изготовлен из твердого ПВХ, устойчивого к повреждениям. Благодаря этому данный элемент будет служить долгое время.

Clamping profile makes a perfect finish of fitted carpets, thereby preventing the pulling or fraying of carpet fibres. The profile is made of solid PVC resistant to damages, which allows to keep the appearance for a long time.

## WYMIARY / РАЗМЕР / DIMENSIONS

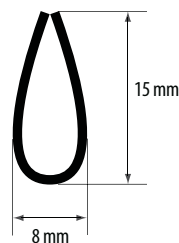

Kolor Цвет Colour	Nr artykułu No продукта Art. No.	Długość Длина Length	
biały	W-PC-PK15-101-100	1,0 m	10
	W-PC-PK15-101-200	2,0 m	10
czarny	W-PC-PK15-113-100	1,0 m	10

## KOLORYSTYKA LISTEW PRZYBLATOWYCH

ЦВЕТОВАЯ ГАММА ПРОФИЛЕЙ ДЛЯ СТОЛЕШНИЦ

RANGE OF COLOURS OF TABLE TOP TRIMS

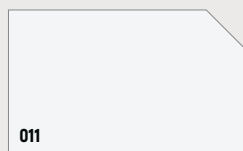

011

Biały  
Белый  
White



012

Marmur Carrara  
Мраморный Каррара  
Carrera marble



013

Marmur ciemny  
Мраморный темный  
Dark marble



014

Koloseum  
Коллизей  
Colosseum



015

Sand  
Песок  
Sand



016

Cappuccino  
Капучино  
Cappuccino



017

Figaro  
Фигаро  
Figaro

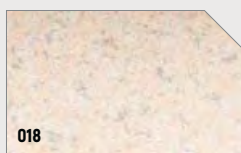

018

Piasek rzymski  
Римский песок  
Roman sand



019

Trawa stepowa  
Степная трава  
Steppe grass



021

Oliwa złota  
Золотая ольха  
Gold alder



022

Sierra Nevada  
Сепра Невада  
Sierra Nevada



023

Amaretto  
Амаретто  
Amaretto



024

Buk  
Бук  
Beech



025

Grusza dzika  
Дикая груша  
Wild pear tree



027

Wiśnia stara  
Старая вишня  
Old cherry



028

Wiśnia ciemna  
Темная вишня  
Dark cherry



029

Kasztan ciemny  
Темный каштан  
Dark chestnut



030

Wenge  
Венге  
Venge



031

Madagaskar  
Мадагаскар  
Madagascar

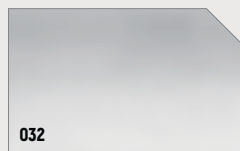

032

Aluminium  
Алюминий  
Aluminum



033

Marmur niebieski  
Мрамор голубой  
Blue marble



034

Marmur zielony  
Мрамор зеленый  
Green marble



035

Carmen  
Кармен  
Carmen



036

Salsa  
Сальса  
Salsa



037

Afrykańskie zebrano  
Африканское зебрано  
African Zebano



038

Piasek jerozalem  
Песок иерусалимский  
Jerusalem sand



039

Złoty piasek  
Золотой песок  
Golden sand



040

Alhambra  
Альхамбра  
Alhambra



042

Consuela  
Консуэла  
Consuela

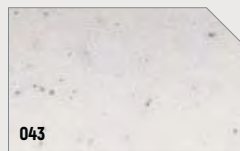

043

Snowland



044

Sosna biała  
Белая сосна  
White pine



045

Orzech toscana  
Орех тосканский  
Tosca Nut

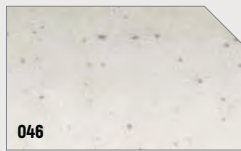

046

Taurus  
Таурус  
Taurus



047

Alaska bez  
Аляска беж  
Alaska beige

# BL 22

Listwa przyblatowa wklęsła  
Профиль мебельный вогнутый  
Concave table top trim

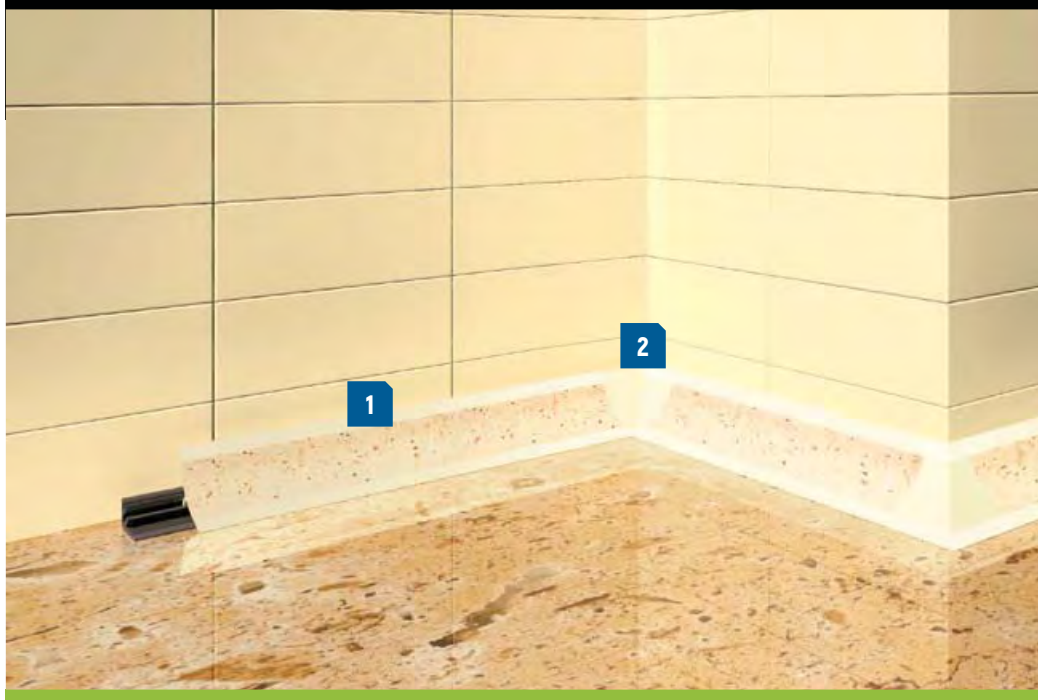

Kolor Цвет Colour	Nr artykułu No продукта Art. No.	Длинось Длина Length	1
011	W-PC-LWW-011-300	3,0 m	20
012	W-PC-LWW-012-300*	3,0 m	20
013	W-PC-LWW-013-300	3,0 m	20
014	W-PC-LWW-014-300*	3,0 m	20
015	W-PC-LWW-015-300*	3,0 m	20
016	W-PC-LWW-016-300*	3,0 m	20
017	W-PC-LWW-017-300	3,0 m	20
018	W-PC-LWW-018-300*	3,0 m	20
019	W-PC-LWW-019-300*	3,0 m	20
021	W-PC-LWW-021-300*	3,0 m	20
022	W-PC-LWW-022-300*	3,0 m	20
023	W-PC-LWW-023-300*	3,0 m	20
024	W-PC-LWW-024-300	3,0 m	20
025	W-PC-LWW-025-300*	3,0 m	20
026	W-PC-LWW-026-300*	3,0 m	20
027	W-PC-LWW-027-300*	3,0 m	20
028	W-PC-LWW-028-300	3,0 m	20
029	W-PC-LWW-029-300*	3,0 m	20
030	W-PC-LWW-030-300	3,0 m	20
031	W-PC-LWW-031-300*	3,0 m	20
032	W-PC-LWW-032-300	3,0 m	20
033	W-PC-LWW-033-300*	3,0 m	20
034	W-PC-LWW-034-300*	3,0 m	20
035	W-PC-LWW-035-300*	3,0 m	20
036	W-PC-LWW-036-300*	3,0 m	20
037	W-PC-LWW-037-300*	3,0 m	20
038	W-PC-LWW-038-300*	3,0 m	20
039	W-PC-LWW-039-300*	3,0 m	20
040	W-PC-LWW-040-300*	3,0 m	20
041	W-PC-LWW-041-300*	3,0 m	20
042	W-PC-LWW-042-300*	3,0 m	20
043	W-PC-LWW-043-300*	3,0 m	20
044	W-PC-LWW-044-300*	3,0 m	20
045	W-PC-LWW-045-300*	3,0 m	20
046	W-PC-LWW-046-300*	3,0 m	20
047	W-PC-LWW-047-300*	3,0 m	20

wyroby z pvc i aluminium

## ZASTOSOWANIE / ПРИМЕНЕНИЕ / APPLICATION

Listwa przyblatowa wklęsła. Służy do wykańczania blatów meblowych, zabezpiecza przed zawilgoceniem.

Профиль мебельный вогнутый. Используется для отделки мебельных плит, защищает от влажности.

Concave table top trim. It is used to finish furniture boards and to protect them against moisture.

## WYMIARY / РАЗМЕР / DIMENSIONS

1

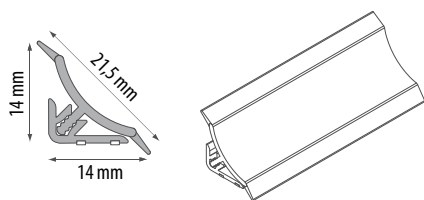

## AKCESORIA / АКЦЕССУАРЫ / ACCESSORIES

2

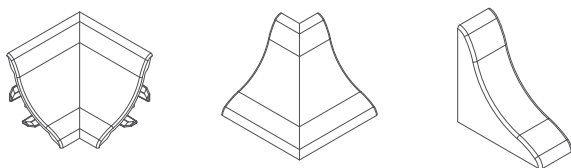

\* Do wyczerpania zapasów / Товар доступен до окончания запасов на складе / Till stock lasts

Kolor Цвет Colour	Nr artykułu / No продукта / Art. No.			10
	Narożnik zewnętrzny Внешний угол Outside corner	Narożnik wewnętrzny Внутренний угол Inside corner	Zaślepki Заглушки End stops	
011	W-PS-NZWW-011*	W-PS-NWWW-011*	W-PS-ZWW-011*	10
012	W-PS-NZWW-012*	W-PS-NWWW-012*	W-PS-ZWW-012*	10
013	W-PS-NZWW-013*	W-PS-NWWW-013*	W-PS-ZWW-013*	10
014	W-PS-NZWW-014*	W-PS-NWWW-014*	W-PS-ZWW-014*	10
015	W-PS-NZWW-015*	W-PS-NWWW-015*	W-PS-ZWW-015*	10
016	W-PS-NZWW-016*	W-PS-NWWW-016*	W-PS-ZWW-016*	10
017	W-PS-NZWW-017*	W-PS-NWWW-017*	W-PS-ZWW-017*	10
018	W-PS-NZWW-018*	W-PS-NWWW-018*	W-PS-ZWW-018*	10
019	W-PS-NZWW-019*	W-PS-NWWW-019*	W-PS-ZWW-019*	10
021	W-PS-NZWW-021*	W-PS-NWWW-021*	W-PS-ZWW-021*	10
022	W-PS-NZWW-022*	W-PS-NWWW-022*	W-PS-ZWW-022*	10
023	W-PS-NZWW-023*	W-PS-NWWW-023*	W-PS-ZWW-023*	10
024	W-PS-NZWW-024*	W-PS-NWWW-024*	W-PS-ZWW-024*	10
025	W-PS-NZWW-025*	W-PS-NWWW-025*	W-PS-ZWW-025*	10
026	W-PS-NZWW-026*	W-PS-NWWW-026*	W-PS-ZWW-026*	10
027	W-PS-NZWW-027*	W-PS-NWWW-027*	W-PS-ZWW-027*	10
028	W-PS-NZWW-028*	W-PS-NWWW-028*	W-PS-ZWW-028*	10
029	W-PS-NZWW-029*	W-PS-NWWW-029*	W-PS-ZWW-029*	10
030	W-PS-NZWW-030*	W-PS-NWWW-030*	W-PS-ZWW-030*	10
031	W-PS-NZWW-031*	W-PS-NWWW-031*	W-PS-ZWW-031*	10
032	W-PS-NZWW-032*	W-PS-NWWW-032*	W-PS-ZWW-032*	10
033	W-PS-NZWW-033*	W-PS-NWWW-033*	W-PS-ZWW-033*	10
034	W-PS-NZWW-034*	W-PS-NWWW-034*	W-PS-ZWW-034*	10
035	W-PS-NZWW-035*	W-PS-NWWW-035*	W-PS-ZWW-035*	10
036	W-PS-NZWW-036*	W-PS-NWWW-036*	W-PS-ZWW-036*	10
037	W-PS-NZWW-037*	W-PS-NWWW-037*	W-PS-ZWW-037*	10
038	W-PS-NZWW-038*	W-PS-NWWW-038*	W-PS-ZWW-038*	10
039	W-PS-NZWW-039*	W-PS-NWWW-039*	W-PS-ZWW-039*	10
040	W-PS-NZWW-040*	W-PS-NWWW-040*	W-PS-ZWW-040*	10
041	W-PS-NZWW-041*	W-PS-NWWW-041*	W-PS-ZWW-041*	10
042	W-PS-NZWW-042*	W-PS-NWWW-042*	W-PS-ZWW-042*	10
043	W-PS-NZWW-043*	W-PS-NWWW-043*	W-PS-ZWW-043*	10
044	W-PS-NZWW-044*	W-PS-NWWW-044*	W-PS-ZWW-044*	10
045	W-PS-NZWW-045*	W-PS-NWWW-045*	W-PS-ZWW-045*	10
046	W-PS-NZWW-046*	W-PS-NWWW-046*	W-PS-ZWW-046*	10
047	W-PS-NZWW-047*	W-PS-NWWW-047*	W-PS-ZWW-047*	10

# BL 33

Listwa przyblatowa wklęsła szeroka  
Широкий мебельный вогнутый профиль  
Wide concave table top trim

wyroby z pvc i aluminium



Kolor Цвет Colour	Nr artykułu No продукта Art. No.	Długość Длина Length	
011	W-PC-LWS-011-300	3,0 m	20
012	W-PC-LWS-012-300	3,0 m	20
013	W-PC-LWS-013-300	3,0 m	20
014	W-PC-LWS-014-300	3,0 m	20
015	W-PC-LWS-015-300	3,0 m	20
016	W-PC-LWS-016-300	3,0 m	20
017	W-PC-LWS-017-300	3,0 m	20
018	W-PC-LWS-018-300	3,0 m	20
019	W-PC-LWS-019-300	3,0 m	20
021	W-PC-LWS-021-300	3,0 m	20
022	W-PC-LWS-022-300*	3,0 m	20
023	W-PC-LWS-023-300*	3,0 m	20
024	W-PC-LWS-024-300	3,0 m	20
025	W-PC-LWS-025-300*	3,0 m	20
026	W-PC-LWS-026-300*	3,0 m	20
027	W-PC-LWS-027-300*	3,0 m	20
028	W-PC-LWS-028-300*	3,0 m	20
029	W-PC-LWS-029-300*	3,0 m	20
030	W-PC-LWS-030-300	3,0 m	20
031	W-PC-LWS-031-300	3,0 m	20
032	W-PC-LWS-032-300	3,0 m	20
033	W-PC-LWS-033-300*	3,0 m	20
034	W-PC-LWS-034-300*	3,0 m	20
035	W-PC-LWS-035-300	3,0 m	20
036	W-PC-LWS-036-300*	3,0 m	20
037	W-PC-LWS-037-300*	3,0 m	20
038	W-PC-LWS-038-300	3,0 m	20
039	W-PC-LWS-039-300	3,0 m	20
040	W-PC-LWS-040-300*	3,0 m	20
041	W-PC-LWS-041-300*	3,0 m	20
042	W-PC-LWS-042-300	3,0 m	20
043	W-PC-LWS-043-300	3,0 m	20
044	W-PC-LWS-044-300	3,0 m	20
045	W-PC-LWS-045-300	3,0 m	20
046	W-PC-LWS-046-300*	3,0 m	20
047	W-PC-LWS-047-300*	3,0 m	20

## ZASTOSOWANIE / ПРИМЕНЕНИЕ / APPLICATION

Listwa przyblatowa wklęsła służy do wykańczania blatów meblowych, zabezpiecza przed zawilgoceniem.

Профиль мебельный вогнутый. Используется для отделки мебельных плит, защищает от влажности.

Concave table top trim. It is used to finish furniture boards and to protect them against moisture.

## WYMIARY / РАЗМЕР / DIMENSIONS

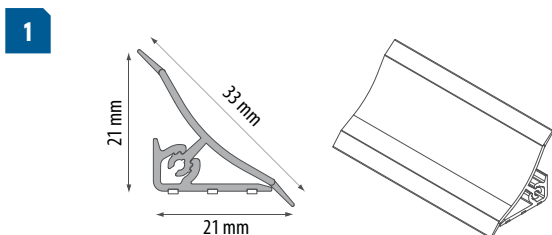

## AKCESORIA / АКЦЕССУАРЫ / ACCESSORIES

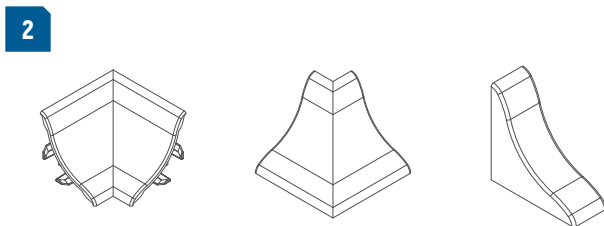

Kolor Цвет Colour	Nr artykułu / No продукта / Art. No.			
	Narożnik zewnętrzny Внешний угол Outside corner	Narożnik wewnętrzny Внутренний угол Inside corner	Zasłepki Заглушки End stops	
011	W-PS-NZWS-011*	W-PS-NWWS-011	W-PS-ZWS-011	10
012	W-PS-NZWS-012*	W-PS-NWWS-012*	W-PS-ZWS-012*	10
013	W-PS-NZWS-013*	W-PS-NWWS-013*	W-PS-ZWS-013*	10
014	W-PS-NZWS-014*	W-PS-NWWS-014*	W-PS-ZWS-014*	10
015	W-PS-NZWS-015*	W-PS-NWWS-015*	W-PS-ZWS-015*	10
016	W-PS-NZWS-016*	W-PS-NWWS-016*	W-PS-ZWS-016*	10
017	W-PS-NZWS-017*	W-PS-NWWS-017	W-PS-ZWS-017*	10
018	W-PS-NZWS-018*	W-PS-NWWS-018*	W-PS-ZWS-018*	10
019	W-PS-NZWS-019*	W-PS-NWWS-019*	W-PS-ZWS-019*	10
021	W-PS-NZWS-021*	W-PS-NWWS-021*	W-PS-ZWS-021*	10
022	W-PS-NZWS-022*	W-PS-NWWS-022*	W-PS-ZWS-022*	10
023	W-PS-NZWS-023*	W-PS-NWWS-023*	W-PS-ZWS-023*	10
024	W-PS-NZWS-024*	W-PS-NWWS-024*	W-PS-ZWS-024*	10
025	W-PS-NZWS-025*	W-PS-NWWS-025*	W-PS-ZWS-025*	10
026	W-PS-NZWS-026*	W-PS-NWWS-026*	W-PS-ZWS-026*	10
027	W-PS-NZWS-027*	W-PS-NWWS-027*	W-PS-ZWS-027*	10
028	W-PS-NZWS-028*	W-PS-NWWS-028*	W-PS-ZWS-028*	10
029	W-PS-NZWS-029*	W-PS-NWWS-029*	W-PS-ZWS-029*	10
030	W-PS-NZWS-030*	W-PS-NWWS-030*	W-PS-ZWS-030*	10
031	W-PS-NZWS-031*	W-PS-NWWS-031*	W-PS-ZWS-031*	10
032	W-PS-NZWS-032*	W-PS-NWWS-032	W-PS-ZWS-032*	10
033	W-PS-NZWS-033*	W-PS-NWWS-033*	W-PS-ZWS-033*	10
034	W-PS-NZWS-034*	W-PS-NWWS-034*	W-PS-ZWS-034*	10
035	W-PS-NZWS-035*	W-PS-NWWS-035*	W-PS-ZWS-035*	10
036	W-PS-NZWS-036*	W-PS-NWWS-036*	W-PS-ZWS-036*	10
037	W-PS-NZWS-037*	W-PS-NWWS-037*	W-PS-ZWS-037*	10
038	W-PS-NZWS-038*	W-PS-NWWS-038*	W-PS-ZWS-038*	10
039	W-PS-NZWS-039*	W-PS-NWWS-039*	W-PS-ZWS-039*	10
040	W-PS-NZWS-040*	W-PS-NWWS-040*	W-PS-ZWS-040*	10
041	W-PS-NZWS-041*	W-PS-NWWS-041*	W-PS-ZWS-041*	10
042	W-PS-NZWS-042*	W-PS-NWWS-042*	W-PS-ZWS-042*	10
043	W-PS-NZWS-043*	W-PS-NWWS-043*	W-PS-ZWS-043*	10
044	W-PS-NZWS-044*	W-PS-NWWS-044*	W-PS-ZWS-044*	10
045	W-PS-NZWS-045*	W-PS-NWWS-045*	W-PS-ZWS-045*	10
046	-	W-PS-NWWS-046*	-	10
047	W-PS-NZWS-047*	W-PS-NWWS-047*	W-PS-ZWS-047*	10

\* Do wyczerpania zapasów / Товар доступен до окончания запасов на складе / Till stock lasts

# BL 22

Listwa przyblatowa wypukła  
Профиль мебельный выпуклый  
Convex table top trim

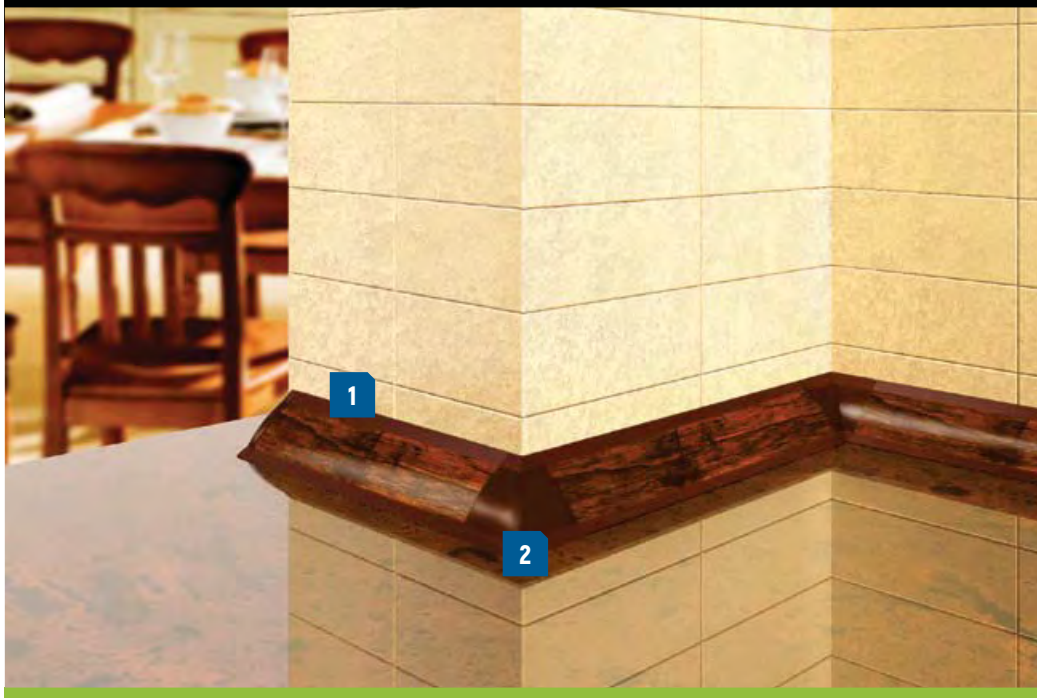

1			
Kolor Цвет Colour	Nr artykułu No продукта Art. No.	Длино́сть Длина Length	
011	W-PC-LWY-011-300	3,0 m	20
012	W-PC-LWY-012-300*	3,0 m	20
013	W-PC-LWY-013-300*	3,0 m	20
014	W-PC-LWY-014-300*	3,0 m	20
015	W-PC-LWY-015-300*	3,0 m	20
016	W-PC-LWY-016-300*	3,0 m	20
017	W-PC-LWY-017-300*	3,0 m	20
018	W-PC-LWY-018-300*	3,0 m	20
019	W-PC-LWY-019-300*	3,0 m	20
021	W-PC-LWY-021-300*	3,0 m	20
022	W-PC-LWY-022-300*	3,0 m	20
023	W-PC-LWY-023-300*	3,0 m	20
024	W-PC-LWY-024-300*	3,0 m	20
025	W-PC-LWY-025-300*	3,0 m	20
027	W-PC-LWY-027-300*	3,0 m	20
028	W-PC-LWY-028-300*	3,0 m	20
029	W-PC-LWY-029-300*	3,0 m	20
030	W-PC-LWY-030-300	3,0 m	20
031	W-PC-LWY-031-300*	3,0 m	20
032	W-PC-LWY-032-300	3,0 m	20
033	W-PC-LWY-033-300*	3,0 m	20
034	W-PC-LWY-034-300*	3,0 m	20
035	W-PC-LWY-035-300*	3,0 m	20
036	W-PC-LWY-036-300*	3,0 m	20
037	W-PC-LWY-037-300*	3,0 m	20
038	W-PC-LWY-038-300*	3,0 m	20
039	W-PC-LWY-039-300*	3,0 m	20
040	W-PC-LWY-040-300*	3,0 m	20
042	W-PC-LWY-042-300*	3,0 m	20
043	W-PC-LWY-043-300*	3,0 m	20
044	W-PC-LWY-044-300*	3,0 m	20
045	W-PC-LWY-045-300*	3,0 m	20
046	W-PC-LWY-046-300*	3,0 m	20
047	W-PC-LWY-047-300*	3,0 m	20

wyroby z pvc i aluminium

## ZASTOSOWANIE / ПРИМЕНЕНИЕ / APPLICATION

Listwa przyblatowa wypukła służy do wykańczania blatów meblowych, zabezpiecza przed zawilgoceniem.

Профиль мебельный выпуклый. Используется для отделки мебельных плит, защищает от влажности.

Convex table top trim. It is used to finish furniture boards and to protect them against moisture.

## WYMIARY / РАЗМЕР / DIMENSIONS

1

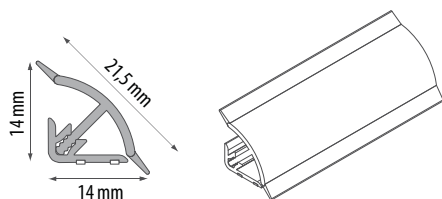

## AKCESORIA / АКЦЕССУАРЫ / ACCESSORIES

2

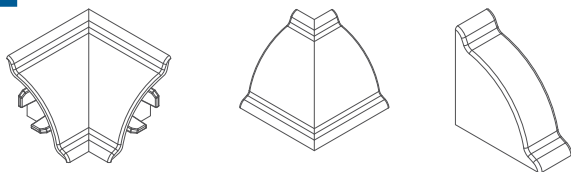

2				
Kolor Цвет Colour	Nr artykułu / No продукта / Art. No.			
	Narożnik zewnętrzny Внешний угол Outside corner	Narożnik wewnętrzny Внутренний угол Inside corner	Zaślepki Заглушки End stops	
011	W-PS-NZWY-011*	W-PS-NWWY-011*	W-PS-ZWY-011*	10
012	W-PS-NZWY-012*	W-PS-NWWY-012*	W-PS-ZWY-012*	10
013	W-PS-NZWY-013*	W-PS-NWWY-013*	W-PS-ZWY-013*	10
014	W-PS-NZWY-014*	W-PS-NWWY-014*	W-PS-ZWY-014*	10
015	W-PS-NZWY-015*	W-PS-NWWY-015*	W-PS-ZWY-015*	10
016	W-PS-NZWY-016*	W-PS-NWWY-016*	W-PS-ZWY-016*	10
017	W-PS-NZWY-017*	W-PS-NWWY-017*	W-PS-ZWY-017*	10
018	W-PS-NZWY-018*	W-PS-NWWY-018*	W-PS-ZWY-018*	10
019	W-PS-NZWY-019*	W-PS-NWWY-019*	W-PS-ZWY-019*	10
021	W-PS-NZWY-021*	W-PS-NWWY-021*	W-PS-ZWY-021*	10
022	W-PS-NZWY-022*	W-PS-NWWY-022*	W-PS-ZWY-022*	10
023	W-PS-NZWY-023*	W-PS-NWWY-023*	W-PS-ZWY-023*	10
024	W-PS-NZWY-024*	W-PS-NWWY-024*	W-PS-ZWY-024*	10
025	W-PS-NZWY-025*	W-PS-NWWY-025*	W-PS-ZWY-025*	10
027	W-PS-NZWY-027*	W-PS-NWWY-027*	W-PS-ZWY-027*	10
028	W-PS-NZWY-028*	W-PS-NWWY-028*	W-PS-ZWY-028*	10
029	W-PS-NZWY-029*	W-PS-NWWY-029*	W-PS-ZWY-029*	10
030	W-PS-NZWY-030*	W-PS-NWWY-030*	W-PS-ZWY-030*	10
031	W-PS-NZWY-031*	W-PS-NWWY-031*	W-PS-ZWY-031*	10
032	W-PS-NZWY-032*	W-PS-NWWY-032*	W-PS-ZWY-032*	10
033	W-PS-NZWY-033*	W-PS-NWWY-033*	W-PS-ZWY-033*	10
034	W-PS-NZWY-034*	W-PS-NWWY-034*	W-PS-ZWY-034*	10
035	W-PS-NZWY-035*	W-PS-NWWY-035*	W-PS-ZWY-035*	10
036	W-PS-NZWY-036*	W-PS-NWWY-036*	W-PS-ZWY-036*	10
037	W-PS-NZWY-037*	W-PS-NWWY-037*	W-PS-ZWY-037*	10
038	W-PS-NZWY-038*	W-PS-NWWY-038*	W-PS-ZWY-038*	10
039	W-PS-NZWY-039*	W-PS-NWWY-039*	W-PS-ZWY-039*	10
040	W-PS-NZWY-040*	W-PS-NWWY-040*	W-PS-ZWY-040*	10
042	W-PS-NZWY-042*	W-PS-NWWY-042*	W-PS-ZWY-042*	10
043	W-PS-NZWY-043*	W-PS-NWWY-043*	W-PS-ZWY-043*	10
044	W-PS-NZWY-044*	W-PS-NWWY-044*	W-PS-ZWY-044*	10
045	W-PS-NZWY-045*	W-PS-NWWY-045*	W-PS-ZWY-045*	10
046	W-PS-NZWY-046*	W-PS-NWWY-046*	W-PS-ZWY-046*	10
047	W-PS-NZWY-047*	W-PS-NWWY-047*	W-PS-ZWY-047*	10



\* Do wyczerpania zapasów / Товар доступен до окончания запасов на складе / Till stock lasts



# LISTWA DO BLATÓW

Aluminiowe listwy kuchenne do blatów  
Алюминиевая лента для кухонных столешниц  
Aluminum trims for kitchen table tops

wyroby z pvc i aluminium



## KOLORYSTYKA / ЦВЕТОВАЯ ГАММА / RANGE OF COLORS



**C0**  
Srebrny  
Серебряный  
Silver



**C32**  
Szampan  
Шампань  
Champagne



**101**  
Biały  
Белый  
White



**112**  
Buk  
Бук  
Beech

Kolor Цвет Colour	Nr artykułu / No продукта / Art. No.				
	Lewa Левая Left end	Prawa Правая Right end	Kątowa Угловая Angle	Szczelinowa Щелевая Straight	
Długość Длина Length	0,6 m	0,6 m	0,625 m	0,6 m	
Szerokość Ширина Width	28 mm	28 mm	28 mm	28 mm	
C0	W-AL-LBBL28-C0-060	W-AL-LBBP28-C0-060	W-AL-LKB28-C0-062	W-AL-LSB28-C0-060	10
C32	W-AL-LBBL28-C32-060	W-AL-LBBP28-C32-060	W-AL-LKB28-C32-062	W-AL-LSB28-C32-060	10
101	W-AL-LBBL28-101-060	W-AL-LBBP28-101-060	W-AL-LKB28-101-062	W-AL-LSB28-101-060	10
112	W-AL-LBBL28-112-060	W-AL-LBBP28-112-060	W-AL-LKB28-112-062	W-AL-LSB28-112-060	10

Kolor Цвет Colour	Nr artykułu / No продукта / Art. No.				
	Lewa Левая Left end	Prawa Правая Right end	Kątowa Угловая Angle	Szczelinowa Щелевая Straight	
Długość Длина Length	0,6 m	0,6 m	0,6 m	0,6 m	
Szerokość Ширина Width	38 mm	38 mm	38 mm	38 mm	
C0	W-AL-LBBL38-C0-060	W-AL-LBBP38-C0-060	W-AL-LKB38-C0-060	W-AL-LSB38-C0-060	10

Lewa / Левая / Left end



Prawa / Правая / Right end



Kątowa / Угловая / Angle trim



Szczelinowa / Щелевая / Straight trim

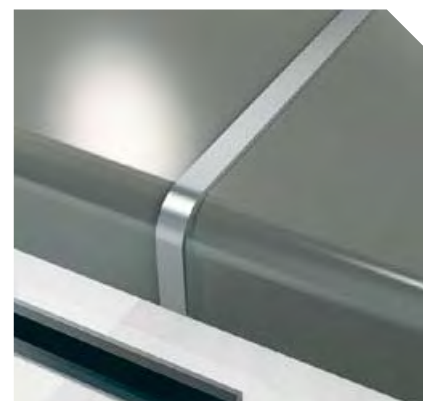
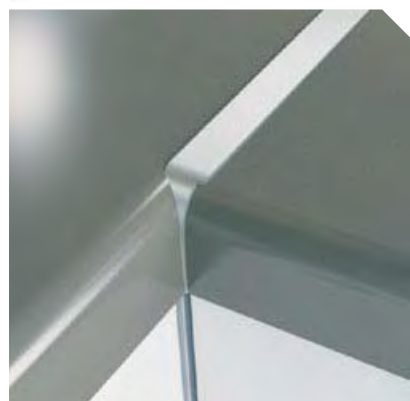

# DRZWICZKI REWIZYJNE

Drzwiczki rewizyjne  
Дверцы ревизионные  
Access doors

wyroby z pvc i aluminium

## ZASTOSOWANIE / ПРИМЕНЕНИЕ / APPLICATION

Drzwiczki i maskownice rewizyjne umożliwiają dostęp do zabudowanych zaworów hydraulicznych, rur i urządzeń pomiarowych WOD-KAN. Wykonane są z materiałów takich jak: blachy stalowej ocynkowanej z powłoką epoksydową w kolorze białym zabezpieczającą przed korodowaniem, blachy stalowej ocynkowanej bez powłoki, tworzywa sztucznego ABS wykazującego odporność na działanie czynników chemicznych i termicznych oraz aluminium połączonego z płytą gipsowo-kartonową.

Дверцы ревизионные и люки облегчают доступ к встроенным в стены канализационным вентилям, трубам и счетчикам воды. Дверцы доступны в следующих вариантах исполнения: оцинкованная сталь, покрытая белой эпоксидной пленкой, защищающая от коррозии; АБС-пластик, обладающий теплостойкостью и устойчивостью к щелочам; а также рама из алюминия с дверцей из гипсокартона.

Access doors and masking doors enable access to built-up hydraulic valves, tubes and measuring devices of water-sewage systems. They are made in three types of materials: from galvanized steel sheet covered with white epoxide layer protecting against corrosion, ABS resins featuring resistance to chemical and thermal agents and from aluminium combined with plasterboard.

Kolor / Цвет / Colour	Nr artykułu / No продукта / Art. No.	Rozmiar / Размер / Size	
PBI	T-EK-DRA1515-PBI	15x15 cm	40
	T-EK-DRA2015-PBI	20x15 cm	35
	T-EK-DRA2020-PBI	20x20 cm	25
PSR	T-EK-DRA2520-PBI	25x20 cm	35
	T-EK-DRA2533-PBI	25x33 cm	25
PBI	T-EK-DRA3020-PBI	30x20 cm	30
	T-EK-DRA3030-PBI	30x30 cm	35
	T-EK-DRA4030-PBI	40x30 cm	25
BI	T-EK-DRM01515-BI	15x15cm	20
	T-EK-DRM01520-BI	20x15 cm	15
	T-EK-DRM02020-BI	20x20 cm	20
	T-EK-DRM02025-BI	20x25 cm	20
ZI	T-EK-DRM02030-BI	20x30 cm	20
	T-EK-KRAL2020125ZI	20x20x1,25 cm	2
	T-EK-KRAL2520125ZI	25x20x1,25 cm	2
	T-EK-KRAL3020125ZI	30x20x1,25 cm	2
	T-EK-KRAL3030125ZI	30x30x1,25cm	2
	T-EK-KRAL4025125ZI	40x25x1,25cm	2
OC	T-EK-KRAL4040125ZI	40x40x1,25cm	2
	T-EK-KRAL6060125ZI	60x60x1,25cm	2
	T-EK-MR2015-OC	20x15 cm	35
	T-EK-MR2020-OC	20x20 cm	20
	T-EK-MR2520-OC	25x20 cm	30
	T-EK-MR3020-OC	30x20 cm	30
	T-EK-MR3525-OC	35x25 cm	20
	T-EK-MU		50



DRA...PBI

Drzwiczki rewizyjne - ABS, białe



DRA...PBS

Drzwiczki rewizyjne - ABS, srebrne



DRMO...BI

Drzwiczki rewizyjne - stal ocynk, białe



KRAL...ZI

Klapa rewizyjna - aluminium + karton-gips, zielone



MR...OC

Maskownica rewizyjna - stal ocynk



MU

Maskownica uniwersalna - stal ocynk + tworzywo

# PROFILE METALOWE

МЕТАЛЛИЧЕСКИЕ ПРОФИЛИ

METAL PROFILES



# OKAP100

Balkonowy profil okapowy  
Отлив балконный  
Balcone Eaves Profile

profile metalowe

NOWOŚĆ!  
НОВИНКА!  
NEW!

## ZASTOSOWANIE / ПРИМЕНЕНИЕ / APPLICATION

Balkonowy profil okapowy firmy Cezar znajduje zastosowanie na balkonach i tarasach, gdzie ułożone są posadzki z materiałów ceramicznych. Montaż tego typu profili pozwala w pełni ochronić balkon i elewację budynku przed powstawaniem zacieków oraz wykwitów. Zapewnia także ochronę przed zniszczeniem krawędzi tarasu lub balkonu. Profil okapowy jest odporny na korozję i czynniki atmosferyczne. Jego trwałość zapewnia wieloletnie użytkowanie. Do balkonowego profilu okapowego dedykowany jest narożnik zewnętrzny i łącznik firmy Cezar. Oferta obejmuje cztery warianty kolorystyczne profilu: jasny szary (RAL 7037), ciemny szary (RAL 7024), brązowy (RAL 8019) oraz aluminium naturalne.

Балконный отлив фирмы Cezar устанавливается на балконах и террасах, выложенных керамической плиткой. Монтаж этого вида профиля позволит полностью защитить балкон и фасад здания от подтеков и налета, а также защитить углы балкона или террасы от разрушения. Балконный отлив устойчив к коррозии и неблагоприятным погодным условиям, что обеспечивает многолетнее использование продукта. Вместе с балконным отливом рекомендуется устанавливать внешний уголок и соединители производства фирмы Cezar. Мы предлагаем вам профили четырех цветов: светло-серый (RAL 7037), темно-серый (RAL 7024), коричневый (RAL 8019) и натуральный алюминий.

Cezar balcony eaves profile is designed for balconies and terraces covered with ceramic materials. Assembly of this profile provides complete protection of balconies and building facades against water weeping and patches. It also protects against damaging of edges of a terrace, balcony. Balcony eaves profile is resistant to corrosion and bad weather. The profile's long lifetime is possible due to its durability. Made by Cezar corners and links are recommended for using together with balcony eaves profile. Four colours of profile are available: light grey (RAL 7037), dark grey (RAL 7024), brown (RAL 8019) and natural aluminium.

## WYMIARY / РАЗМЕР / DIMENSIONS

### 1 Profil / Профиль / Profile

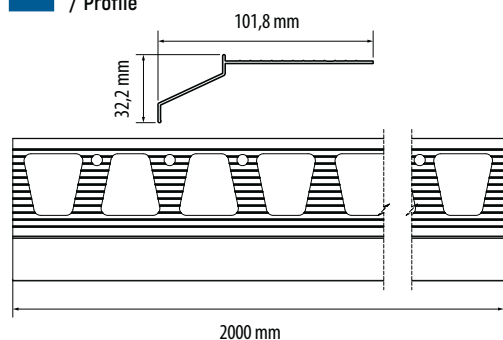

### 2 Narożnik / Наружный угловой / Corner

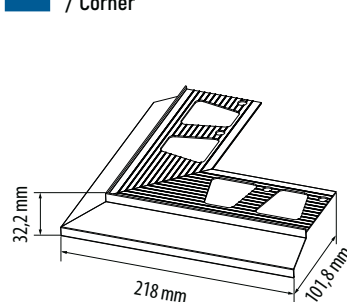

### 3 Łącznik / Соединитель / Linking element

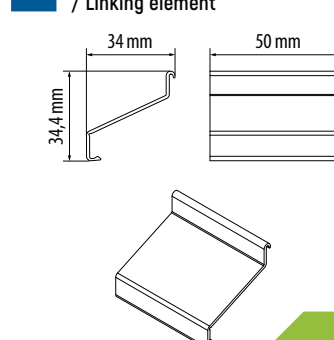

Kolor Цвет Colour	Nr artykułu No продукта Art. No	Wymiary Размер Dimensions
1	Profil / Профиль / Profile	
RAL 7037	W-AL-OKAP100-106-200	2000 x 101,8 x 32,2 mm
RAL 7024	W-AL-OKAP100-123-200	2000 x 101,8 x 32,2 mm
RAL 8019	W-AL-OKAP100-117-200	2000 x 101,8 x 32,2 mm
N	W-AL-OKAP100-N-200	2000 x 101,8 x 32,2 mm
2 + 3	Narożnik + Łącznik / Наружный угловой + Соединитель / Corner + Linking element	
RAL 7037	W-AL-OKAP100Z-106-0218	218 x 218 x 32,2 mm
RAL 7024	W-AL-OKAP100Z-123-0218	218 x 218 x 32,2 mm
RAL 8019	W-AL-OKAP100Z-117-0218	218 x 218 x 32,2 mm
N	W-AL-OKAP100Z-N-0218	218 x 218 x 32,2 mm
3	Łącznik / Соединитель / Linking element	
RAL 7037	W-AL-OKAP100LL2-106-005	50 x 34 x 34,4 mm
RAL 7024	W-AL-OKAP100LL2-123-005	50 x 34 x 34,4 mm
RAL 8019	W-AL-OKAP100LL2-117-005	50 x 34 x 34,4 mm
N	W-AL-OKAP100LL2-N-005	50 x 34 x 34,4 mm

# PROFILE ALUMINIOWE DO TAŚM LED

АЛЮМИНИЕВЫЕ ПРОФИЛИ ДЛЯ СВЕТОДИОДНЫХ ЛЕНТ  
ALUMINUM LED PROFILES

profile metalowe

NOWOŚĆ!  
НОВИНКА!  
NEW!

Trzy rodzaje NIEŁAMIĄCYCH SIĘ osłonek z poliwęglanu!  
Три вида ПРОЧНЫХ рассеивателей из поликарбоната!  
Three types of FLEXIBLE UNBREAKING covers made from polycarbonate!

## ZASTOSOWANIE / ПРИМЕНЕНИЕ / APPLICATION

Profile aluminiowe led pełnią m.in. funkcję ochronną, która polega na maskowaniu taśm ledowych, zabezpieczeniu ich przed wilgocią i uszkodzeniami mechanicznymi. W zależności od zastosowania stworzyliśmy linię trzech różnych profili: prosty, z kołnierzem i kątowy. W połączeniu z liniowymi źródłami światła tworzą one eleganckie wykończenie rozmaitych powierzchni. Profile z taśmami led doskonale sprawdzają się jako oświetlenie meblowe (w szafkach, szufladach, meblach kuchennych), oświetlenie schodowe, sufitowe oraz w rozmaitych zabudowach architektonicznych. Dostępne są trzy rodzaje osłonek wykonanych z niełamiącego się poliwęglanu: transparentna, mrożona i mleczna.

Алюминиевые профили для светодиодных лент выполняют защитную функцию, предохраняя LED-ленту от влажности и от различных механических повреждений. В зависимости от назначения мы создали три варианта профилей: прямой, угловой профиль и профиль с фланцем. Вместе с LED-лентами профиль позволяет придать различным поверхностям эффектный вид. Профили с LED-лентами идеальны для подсветки мебели (в шкафах, комодах, кухонной мебели), лестниц, потолков, а также различной встраиваемой мебели. Мы также предлагаем три вида рассеивателей из неломающегося поликарбоната: прозрачный, молочный и снежный.

Aluminium profiles for LED strip lightings carry out the protective function, which includes masking LED tapes, protecting them against moisture and mechanical damages. Depending on application we created three different types of profiles: straight, with rim and angular. In conjunction with linear light sources, they form an elegant finishing of various surfaces. Profiles for led tapes are excellent for lighting furniture (in cabinets, drawers, kitchen furniture), stairs, ceiling and other built-in furnitures. Three types of unbreaking covers made from polycarbonate are available: transparent, freeze and milky.

## WYMIARY / РАЗМЕР / DIMENSIONS

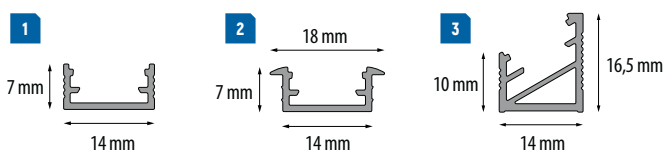

Kolor Цвет Colour	Nr artykułu No продукта Art. No	Długość Длина Length	
Profil prosty + osłonka / Профиль + полоска / Profile + cover			
N	1 + A	W-AL-LED1407PP000-CO-100	1 m
	1 + B	W-AL-LED1407PP001-CO-100	1 m
	1 + C	W-AL-LED1407PP002-CO-100	1 m
Profil z kołnierzem + osłonka / Профиль с фланцем + полоска / Profile with flange + cover			
N	2 + A	W-AL-LEDL1407PP000-CO-100	1 m
	2 + B	W-AL-LEDL1407PP001-CO-100	1 m
	2 + C	W-AL-LEDL1407PP002-CO-100	1 m
Profil kątowy + osłonka / Угловой профиль + полоска / Angle profile + cover			
N	3 + A	W-AL-LEDK3014PP000-CO-100	1 m
	3 + B	W-AL-LEDK3014PP001-CO-100	1 m
	3 + C	W-AL-LEDK3014PP002-CO-100	1 m

Kolor Цвет Colour	Nr artykułu No продукта Art. No	Długość Длина Length	
Profil / Профиль / Profile			
N	1	W-AL-LED1407-CO-200	2 m
	2	W-AL-LEDL1407-CO-200	2 m
	3	W-AL-LEDK3014-CO-200	2 m

Kolor Цвет Colour	Nr artykułu No продукта Art. No	Długość Длина Length	
Osłonka / Полоска / Cover			
000	A	W-PC-LEDOP-000-200	2 m
001	B	W-PC-LEDOP-001-200	2 m
002	C	W-PC-LEDOP-002-200	2 m

Kolor Цвет Colour	Nr artykułu No продукта Art. No	Długość Длина Length	
Zaśleпки / Заглушки / End stops			
Srebrny Серебряный Silver	a	W-PP-Z2LEL-MAL	2
	b	W-PP-ZLPLEK-MAL	2
	c	W-PP-Z2LEP-MAL	2

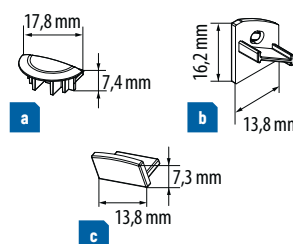

# KOLORYSTYKA PROFILI ALUMINIOWYCH I MOSIĘŻNYCH

## ЦВЕТОВАЯ ГАММА АЛЮМИНИЕВЫХ И ЛАТУННЫХ ПРОФИЛЕЙ

### RANGE OF COLOURS – ALUMINIUM AND BRASS PROFILES

#### Kolorystyka profili anodowanych / Цветовая гамма анодированных профилей / Range of colours – anodised profiles

<b>N</b> Naturalny Естественный Natural	<b>P</b> Polegowany Полированный Polished	<b>C-0</b> Srebrny Серебряный Silver	<b>C-23</b> Złoty Золотой Gold	<b>C-32</b> Szampań Шампань Champagne	<b>C-33</b> Oliwka Оливковый Olive	<b>C-34</b> Ciemny brąz Темно-коричневый Dark brown
<b>EC-0</b> Srebrny połysk Серебряный блеск Silver Gloss	<b>EC-23</b> Złoty połysk Золотой блеск Gold Gloss	<b>EC-0S</b> Srebrny połysk szczotk. Серебряный блеск, брашированный Brushed Silver Gloss	<b>EC-32S</b> Szampań połysk szczotk. Золотой блеск, брашированный Brushed Champagne Gloss	<b>ST</b> Stal nierdzewna Нержавеющая сталь Stainless steel	<b>C-1</b> Anoda stal szlachetna szczotkowana Нержавеющая брашированная сталь Brushed stainless steel anode	

#### Kolorystyka profili mosiężnych / Цветовая гамма латунных профилей / Colours of brass profiles

<b>N</b> Naturalny Естественный Natural	<b>P</b> Polegowany Полированный Polished	<b>CH</b> Chromowany Хромированный Chrome
--	--	--

#### Kolorystyka profili RAL / Цветовая гамма профилей RAL / RAL range of colours

<b>RAL 9016</b> Biały Белый White	<b>RAL 1015</b> Kość słoniowa Слоновая кость Ivory	<b>RAL 1001</b> Beżowy Бежевый Beige	<b>RAL 1011</b> Brązowy jasny Светло-коричневый Light brown	<b>RAL 8024</b> Brązowy Коричневый Brown	<b>RAL 8028</b> Brązowy ciemny Темно-коричневый Dark brown	<b>RAL 7042</b> Szary Серый Grey
--	---	---	--	---	---	---

#### Kolorystyka nakładek gumowych / Цветовая гамма резиновых накладок / Colours of rubber inserts

<b>BE</b> Beżowy Бежевый Beige	<b>BR</b> Brąz Коричневый Brown	<b>SZ</b> Szary Серый Grey	<b>CZ</b> Czarny Чёрный Black
---	--	-------------------------------------	--

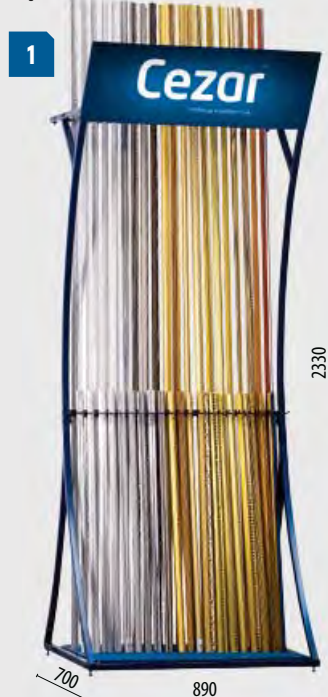

**B-RE-S-ST-G24/MS20** stojak do profili do glazury i terakoty, 24+20 poz.



**B-RE-S-ST-MW21X3** stojak do profili do glazury i terakoty, 3x21 poz.



**B-RE-S-ST-LED10** stojak na listwy LED



**B-RE-S-ST-M3/OKAP100** stojak na listwy z metalu OKAP100

# PROFILE ZE STALI

Profile ze stali nierdzewnej do glazury

Профили из нержавеющей стали для плитки

Stainless steel profiles for ceramic tiles

stal nierdzewna / inox decor



Nr artykułu No продукта Art. No	Wymiary Размеры Dimensions	Długość Длина Length	
Stal nierdzewna / Нержавеющая сталь / Stainless steel			
T-SN-K2525-P-250	25x25 mm	2,5 m	10
T-SN-K2525-SZ-250	25x25* mm	2,5 m	10
T-SN-L8-N-100	8 mm	1,0 m	10
T-SN-L8-N-250	8 mm	2,5 m	10
T-SN-L10-N-100	10 mm	1,0 m	10
T-SN-L10-N-250	10 mm	2,5 m	10
T-SN-L12,5-N-100	12,5 mm	1,0 m	10
T-SN-L12,5-N-250	12,5 mm	2,5 m	10
W-SN-LP030K-P-090	30 mm	0,9 m	18
T-SN-N9-N-250	9 mm	2,5 m	10
T-SN-N12,5-N-250	12,5 mm	2,5 m	10
T-SN-O8-N-100	8 mm	1,0 m	10
T-SN-O8-N-250	8 mm	2,5 m	10
T-SN-O10-N-100	10 mm	1,0 m	10
T-SN-O10-N-250	10 mm	2,5 m	10
T-SN-O12,5-N-100	12,5 mm	1,0 m	10
T-SN-O12,5-N-250	12,5 mm	2,5 m	10
T-SN-T14-N-250	14 mm	2,5 m	10
T-SN-T25-N-250	25 mm	2,5 m	10
T-SN-PSP-N-250	11 mm	2,5 m	10
T-SN-ZET-N-250	11 mm	2,5 m	10

## ZASTOSOWANIE / ПРИМЕНЕНИЕ / APPLICATION

Listwy ze stali nierdzewnej umożliwiają łączenie różnych materiałów budowlanych. Idealnie łączą się z glazurą, gresem, drewnem i kamieniem.

Профили из нержавеющей стали позволяют сочетать разные виды строительных материалов. Идеально подходят для кафельной плитки, керамогранита, дерева и камня.

Stainless steel profiles enable you to connect different construction materials. They perfectly match ceramic tiles, terracotta, wood and stones.



\* Stal nierdzewna szczotkowana / Нержавеющая сталь брашированная / Brushed stainless steel



# INOX DECOR

Listwy ozdobne do glazury  
Декоративные профили для плитки  
Decorative tile trims

stal nierdzewna / inox decor

## ZASTOSOWANIE / ПРИМЕНЕНИЕ / APPLICATION

Listwy ze stali nierdzewnej umożliwiają łączenie różnych materiałów budowlanych. Idealnie łączą się z glazurą, gresem, drewnem i kamieniem.

Декоративные профили позволяют сочетать разные виды строительных материалов. Идеально подходят для кафельной плитки, керамогранита, дерева и камня.

Stainless steel profiles enable you to connect different construction materials. They perfectly match with tiles, terracotta, wood and stones.

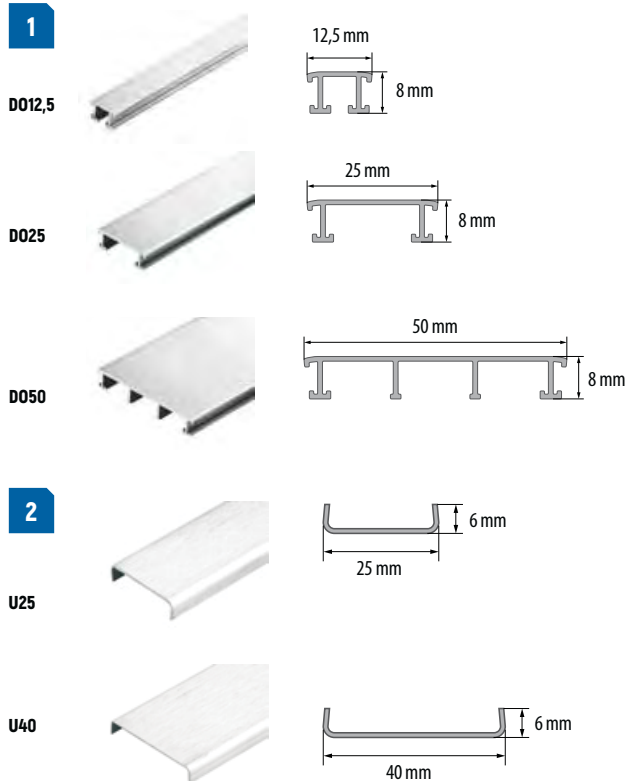

Kolor Цвет Colour	Nr artykułu / No продукта / Art. No			Długość Длина Length	
	12,5 mm	25 mm	50 mm		
Aluminium anodowane / Анодированный алюминий / Anodised aluminium					
C-0	W-AL-D012,5-C0-250	W-AL-D025-C0-250	W-AL-D050-C0-250	2,5 m	10
C-32	W-AL-D012,5-C32-250	W-AL-D025-C32-250	W-AL-D050-C32-250	2,5 m	10
C-1	W-AL-D012,5-C1-250	W-AL-D025-C1-250	W-AL-D050-C1-250	2,5 m	10

Kolor Цвет Colour	Nr artykułu No продукта Art. No	Wymiary Размеры Dimensions	Długość Длина Length	
Stal nierdzewna szczotkowana / Нержавеющая сталь брашированная / Brushed stainless steel				
ST	T-SN-U25-SZ-250	25 mm	2,5 m	10
	T-SN-U40-SZ-250	40 mm	2,5 m	10

Kolor Цвет Colour	Nr artykułu No продукта Art. No	Wymiary Размеры Dimensions	Długość Длина Length	
Aluminium anodowane polerowane / Полированный анодированный алюминий / Polished anodised aluminium				
EC-0	W-AL-DU1507FEG-ECO-250	15 x 7,3 mm	2,5 m	10
	W-AL-DU3007FEG-ECO-250	30 x 7,3 mm	2,5 m	10
	W-AL-DU4507FEG-ECO-250	45 x 7,3 mm	2,5 m	10

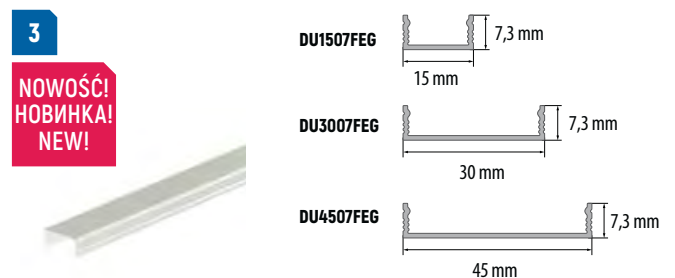





**Profil narożny L**  
Угловой профиль L  
L corner profile

profile do glazury i terakoty



**ZASTOSOWANIE / ПРИМЕНЕНИЕ / APPLICATION**

Profile mają zastosowanie jako zabezpieczenie krawędzi wyłożonych płytkami ceramicznymi, szczególnie jako zakończenie nawierzchni płytki, gdy styka się ona z innym rodzajem nawierzchni, np. wykładziną PVC, dywanem itp., a także pełni rolę delikatnego obramowania oddzielającego od siebie powierzchnie wyłożone różnymi płytkami.

Профили используются для окантовки углов, выложенных керамической плиткой, особенно на стыках плитки с другими видами покрытия, например, панелями ПВХ, ковром и т.п. Также профиль служит декоративной каймой, отделяющей поверхности, выложенные разными плитками.

These profiles are used to protect corners laid with tiles, especially when tile edges connect other types of surfaces, e.g. PVC carpeting, rug, etc. also it is a delicate framing separating surfaces laid with various tiles.

**MONTAŻ / МОНТАЖ / ASSEMBLY**

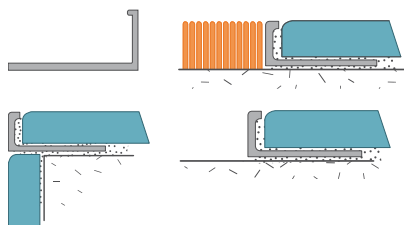

**WYMIARY / РАЗМЕР / DIMENSIONS**

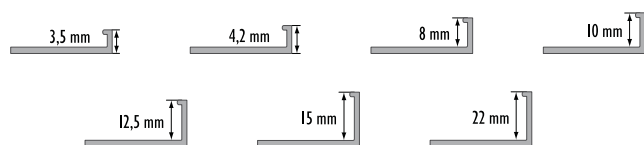

Kolor Цвет Colour	Nr artykułu No продукта Art. No	Długość Длина Length		
Aluminium naturalne / Естественный алюминий / Natural aluminium				
srebrny N	W-AL-L3,5-N-250	2,5 m	10	40
	W-AL-L4,2-N-250	2,5 m	10	40
	W-AL-L8-N-100	1,0 m	10	40
	W-AL-L8-N-200	2,0 m	10	40
	W-AL-L8-N-250	2,5 m	10	40
	W-AL-L8-N-300	3,0 m	10	40
	W-AL-L10-N-100	1,0 m	10	40
	W-AL-L10-N-200	2,0 m	10	40
	W-AL-L10-N-250	2,5 m	10	40
	W-AL-L10-N-300	3,0 m	10	40
	W-AL-L12,5-N-100	1,0 m	10	40
	W-AL-L12,5-N-200	2,0 m	10	40
	W-AL-L12,5-N-250	2,5 m	10	40
	W-AL-L12,5-N-300	3,0 m	10	40
	W-AL-L15-N-100	1,0 m	10	40
	W-AL-L15-N-200	2,0 m	10	40
	W-AL-L15-N-250	2,5 m	10	40
	W-AL-L15-N-300	3,0 m	10	40
	W-AL-L22-N-200	2,0 m	10	40
	W-AL-L22-N-250	2,5 m	10	40
W-AL-L22-N-300*	3,0 m	10	40	
Aluminium polerowane / Полированный алюминий / Polished aluminium				
srebrny P	W-AL-L8-P-250	2,5 m	10	40
	W-AL-L10-P-200	2,0 m	10	40
	W-AL-L10-P-250	2,5 m	10	40
	W-AL-L10-P-300	3,0 m	10	40
	W-AL-L12,5-P-200	2,0 m	10	40
	W-AL-L12,5-P-250	2,5 m	10	40
	W-AL-L12,5-P-300	3,0 m	10	40
	W-AL-L15-P-250	2,5 m	10	40
Aluminium anodowane / Анодированный алюминий / Anodised aluminium				
srebrny C-0	W-AL-L8-C0-100	1,0 m	10	40
	W-AL-L8-C0-200	2,0 m	10	40
	W-AL-L8-C0-250	2,5 m	10	40
	W-AL-L8-C0-300	3,0 m	10	40
złoty C-23	W-AL-L8-C23-250	2,5 m	10	40
szampan C-32	W-AL-L8-C32-250**	2,5 m	10	40
oliwka-C33	W-AL-L8-C33-250**	2,5 m	10	40
c. brąz C-34	W-AL-L8-C34-250**	2,5 m	10	40
srebrny C-0	W-AL-L10-C0-100	1,0 m	10	40
	W-AL-L10-C0-200	2,0 m	10	40
	W-AL-L10-C0-250	2,5 m	10	40
	W-AL-L10-C0-300	3,0 m	10	40
złoty C-23	W-AL-L10-C23-100	1,0 m	10	40
	W-AL-L10-C23-200	2,0 m	10	40
	W-AL-L10-C23-250	2,5 m	10	40
szampan C-32	W-AL-L10-C32-250*	2,5 m	10	40
	W-AL-L10-C32-300*	3,0 m	10	40
	W-AL-L10-C33-250*	2,5 m	10	40
oliwka-C33	W-AL-L10-C33-250*	2,5 m	10	40
c. brąz C-34	W-AL-L10-C34-250*	2,5 m	10	40
stal ST	W-AL-L10-ST-250	2,5 m	10	40
srebrny C-0	W-AL-L12,5-C0-100	1,0 m	10	40
	W-AL-L12,5-C0-200	2,0 m	10	40
	W-AL-L12,5-C0-250	2,5 m	10	40
	W-AL-L12,5-C0-300	3,0 m	10	40
złoty C-23	W-AL-L12,5-C23-100	1,0 m	10	40
	W-AL-L12,5-C23-250	2,5 m	10	40
	W-AL-L12,5-C23-300**	3,0 m	10	40
szampan C-32	W-AL-L12,5-C32-250*	2,5 m	10	40
oliwka C-33	W-AL-L12,5-C33-250*	2,5 m	10	40
c. brąz C-34	W-AL-L12,5-C34-250**	2,5 m	10	40
srebrny C-0	W-AL-L15-C0-250	2,5 m	10	40
	W-AL-L15-C0-300*	3,0 m	10	40
złoty C-23	W-AL-L15-C23-250	2,5 m	10	40
srebrny C-0	W-AL-L22-C0-250	2,5 m	10	40
złoty C-23	W-AL-L22-C23-250**	2,5 m	10	40



\* Czas realizacji: 3 tygodnie / Срок реализации: 3 недели / Lead time: 3 weeks



\*\* Do wyczerpania zapasów / Товар доступен до окончания запасов на складе / Till stock lasts



**Profil narożny L**  
Угловой профиль L  
L corner profile



**ZASTOSOWANIE / ПРИМЕНЕНИЕ / APPLICATION**

Profile mają zastosowanie jako zabezpieczenie krawędzi wyłożonych płytkami ceramicznymi, szczególnie jako zakończenie nawierzchni płytki, gdy styka się ona z innym rodzajem nawierzchni, np. wykładziną PVC, dywanem itp., a także pełni rolę delikatnego obramowania oddzielającego od siebie powierzchnie wyłożone różnymi płytkami.

Профили используются для окантовки углов, выложенных керамической плиткой, особенно на стыках плитки с другими видами покрытия, например, панелями ПВХ, ковром и т.п. Также профиль служит декоративной каймой, отделяющей поверхности, выложенные разными плитками.

These profiles are used to protect corners laid with tiles, especially when tile edges connect other types of surfaces, e.g. PVC carpeting, rug, etc. also it is a delicate framing separating surfaces laid with various tiles.

**MONTAŻ / МОНТАЖ / ASSEMBLY**

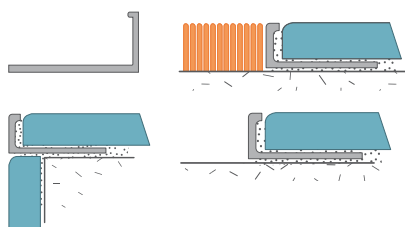

**WYMIARY / РАЗМЕР / DIMENSIONS**

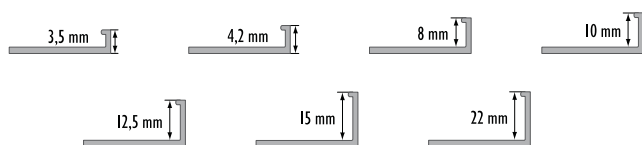

Kolor Цвет Colour	Nr artykułu No produktu Art. No	Długość Длина Length		
Aluminium anodowane polerowane / Полированный анодированный алюминий Polished anodised aluminium				
EC-0	W-AL-L10-ECO-250	2,5 m	10	40
EC-23	W-AL-L10-EC23-250	2,5 m	10	40
EC-0	W-AL-L12,5-ECO-250	2,5 m	10	40
Aluminium malowane / Крашенный алюминий / Painted aluminium				
RAL-9016	W-AL-L8-101-250	2,5 m	10	40
	W-AL-L10-101-250	2,5 m	10	40
RAL-1015	W-AL-L10-102-250	2,5 m	10	40
RAL-1001	W-AL-L10-103-250	2,5 m	10	40
RAL-8024	W-AL-L10-110-250	2,5 m	10	40
RAL-8028	W-AL-L10-114-250	2,5 m	10	40
RAL-1011	W-AL-L10-133-250*	2,5 m	10	40
RAL-7042	W-AL-L10-143-250*	2,5 m	10	40
RAL-9016	W-AL-L12,5-101-250	2,5 m	10	40
Mosiądz naturalny / Естественная латунь / Natural brass				
złoty N	W-MS-L8-N-100*	1,0 m	10	40
	W-MS-L8-N-200*	2,0 m	10	40
	W-MS-L8-N-250	2,5 m	10	40
	W-MS-L8-N-300*	3,0 m	10	40
	W-MS-L10-N-100	1,0 m	10	40
	W-MS-L10-N-200	2,0 m	10	40
	W-MS-L10-N-250	2,5 m	10	40
	W-MS-L10-N-300	3,0 m	10	40
	W-MS-L12,5-N-100	1,0 m	10	40
	W-MS-L12,5-N-200	2,0 m	10	40
	W-MS-L12,5-N-250	2,5 m	10	40
	W-MS-L12,5-N-300	3,0 m	10	40
	W-MS-L15-N-100*	1,0 m	10	40
	W-MS-L22-N-100*	1,0 m	10	40
	Mosiądz polerowany / Полированная латунь / Polished brass			
złoty P	W-MS-L10-P-200	2,0 m	10	40
	W-MS-L10-P-250	2,5 m	10	40
	W-MS-L12,5-P-250	2,5 m	10	40
Mosiądz chromowany / Хромированная латунь / Chromed brass				
srebrny CH	W-MS-L8-CH-100*	1,0 m	10	40
	W-MS-L8-CH-200	2,0 m	10	40
	W-MS-L10-CH-100	1,0 m	10	40
	W-MS-L10-CH-200	2,0 m	10	40
	W-MS-L10-CH-250	2,5 m	10	40
	W-MS-L12,5-CH-100*	1,0 m	10	40
	W-MS-L12,5-CH-200	2,0 m	10	40
	W-MS-L12,5-CH-250	2,5 m	10	40
	W-MS-L22-CH-100*	1,0 m	10	40

\* Do wyczerpania zapasów / Товар доступен до окончания запасов на складе / Till stock lasts

# LP

## Profil narożny LP do wyginania łuków

Угловой гибкий профиль LP

LP bendable corner profile

profile do glazury i terakoty



### ZASTOSOWANIE / ПРИМЕНЕНИЕ / APPLICATION

Profile mają zastosowanie jako zabezpieczenie krawędzi wyłożonych płytkami ceramicznymi. Szczególnie jako zakończenie nawierzchni płytki, gdy styka się ona z innym rodzajem nawierzchni, np. wykładziną PVC, dywanem, itp. Profile pełnią także rolę delikatnego obramowania, oddzielającego od siebie powierzchnie wyłożone różnymi płytkami. Szczególną zaletą tych profili jest możliwość zastosowania w przypadku powierzchni o łukowatych kształtach.

Профили используются для окантовки углов, выложенных керамической плиткой, особенно на стыках плитки с другими видами покрытия, например, панелями ПВХ, ковром и т.п. Также профиль служит декоративной каймой, отделяющей поверхности, выложенные разными плитками. Отличительным преимуществом данных профилей является возможность их использования на криволинейных поверхностях.

These profiles are used to protect corners laid with tiles, especially when tile edges connect other types of surfaces, e.g. PVC carpeting, rug, etc. also it is a delicate framing separating surfaces laid with various tiles. Special advantage of these profiles is the possibility of applying them for curved surfaces.

### MONTAŻ / МОНТАЖ / ASSEMBLY

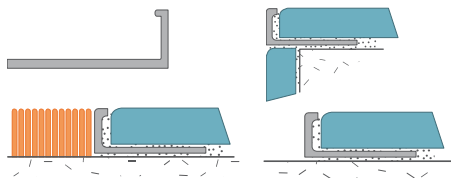

### WYMIARY / РАЗМЕР / DIMENSIONS

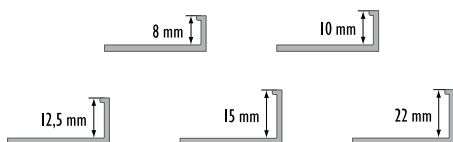

Kolor Цвет Colour	Nr artykułu No продукта Art. No	Długość Длина Length		
Aluminium naturalne / Естественный алюминий / Natural aluminium				
srebrny N	W-AL-L8P-N-100	1,0 m	10	40
	W-AL-L8P-N-200	2,0 m	10	40
	W-AL-L8P-N-250	2,5 m	10	40
	W-AL-L8P-N-300	3,0 m	10	40
	W-AL-L10P-N-100	1,0 m	10	40
	W-AL-L10P-N-200	2,0 m	10	40
	W-AL-L10P-N-250	2,5 m	10	40
	W-AL-L10P-N-300*	3,0 m	10	40
	W-AL-L12,5P-N-100*	1,0 m	10	40
	W-AL-L12,5P-N-200	2,0 m	10	40
	W-AL-L12,5P-N-250	2,5 m	10	40
	W-AL-L12,5P-N-300*	3,0 m	10	40
	W-AL-L15P-N-100	1,0 m	10	40
	W-AL-L15P-N-250	2,5 m	10	40
	W-AL-L22P-N-200	2,0 m	10	40
	W-AL-L22P-N-300	3,0 m	10	40
	Aluminium anodowane / Анодированный алюминий / Anodised aluminium			
srebrny C-0	W-AL-L8P-C0-250	2,5 m	10	40
złoty C-23	W-AL-L8P-C23-250*	2,5 m	10	40
srebrny C-0	W-AL-L10P-C0-250	2,5 m	10	40
złoty C-23	W-AL-L10P-C23-250	2,5 m	10	40
srebrny C-0	W-AL-L12,5P-C0-250	2,5 m	10	40
złoty C-23	W-AL-L12,5P-C23-250	2,5 m	10	40
srebrny C-0	W-AL-L15P-C0-250	2,5 m	10	40
złoty C-23	W-AL-L15P-C23-250*	2,5 m	10	40
srebrny C-0	W-AL-L22P-C0-250*	2,5 m	10	40



\* Do wyczerpania zapasów / Товар доступен до окончания запасов на складе / Till stock lasts



## ZASTOSOWANIE / ПРИМЕНЕНИЕ / APPLICATION

Profile mają zastosowanie jako zabezpieczenie krawędzi wyłożonych płytkami ceramicznymi. Szczególnie jako zakończenie nawierzchni płytki, gdy styka się ona z innym rodzajem nawierzchni, np. wykładziną PVC, dywanem, itp. Profile pełnią także rolę delikatnego obramowania, oddzielającego od siebie powierzchnie wyłożone różnymi płytkami. Szczególną zaletą tych profili jest możliwość zastosowania w przypadku powierzchni o łukowatych kształtach.

Профили используются для окантовки углов, выложенных керамической плиткой, особенно на стыках плитки с другими видами покрытия, например, панелями ПВХ, ковром и т.п. Также профиль служит декоративной каймой, отделяющей поверхности, выложенные разными плитками. Отличительным преимуществом данных профилей является возможность их использования на криволинейных поверхностях.

These profiles are used to protect corners laid with tiles, especially when tile edges connect other types of surfaces, e.g. PVC carpeting, rug, etc. also it is a delicate framing separating surfaces laid with various tiles. Special advantage of these profiles is the possibility of applying them for curved surfaces.

## MONTAŻ / МОНТАЖ / ASSEMBLY

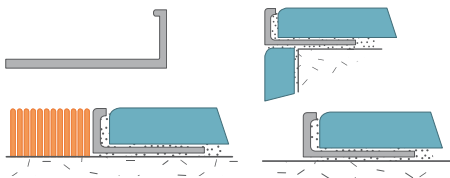

## WYMIARY / РАЗМЕР / DIMENSIONS

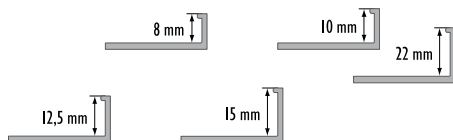

Kolor Цвет Colour	Nr artykułu No продукта Art. No	Długość Длина Length		
Mosiądz naturalny / Естественная латунь / Natural brass				
złoty N	W-MS-L8P-N-200*	2,0 m	10	40
	W-MS-L8P-N-250*	2,5 m	10	40
	W-MS-L8P-N-300*	3,0 m	10	40
	W-MS-L10P-N-100*	1,0 m	10	40
	W-MS-L10P-N-200*	2,0 m	10	40
	W-MS-L10P-N-250	2,5 m	10	40
	W-MS-L10P-N-300*	3,0 m	10	40
	W-MS-L12,5P-N-100*	1,0 m	10	40
	W-MS-L12,5P-N-200*	2,0 m	10	40
W-MS-L12,5P-N-300	3,0 m	10	40	
Mosiądz chromowany / Хромированная латунь / Chromed brass				
srebrny CH	W-MS-L10P-CH-200	2,0 m	10	40
	W-MS-L12,5P-CH-200*	2,0 m	10	40
Mosiądz polerowany / Полированная латунь / Polished brass				
złoty P	W-MS-L10P-P-250	2,5 m	10	40



\* Do wyczerpania zapasów / Товар доступен до окончания запасов на складе / Till stock lasts



## ZASTOSOWANIE / ПРИМЕНЕНИЕ / APPLICATION

Profil służy do zabezpieczenia zewnętrznych naroży wyłożonych płytkami ceramicznymi.

Профиль применяется для окантовки наружных углов, выложенных керамической плиткой.

This profile is designed for protection of outside corners covered with ceramic tiles.

## MONTAŻ / МОНТАЖ / ASSEMBLY

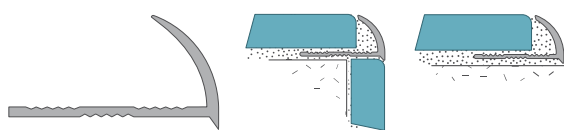

## WYMIARY / РАЗМЕР / DIMENSIONS

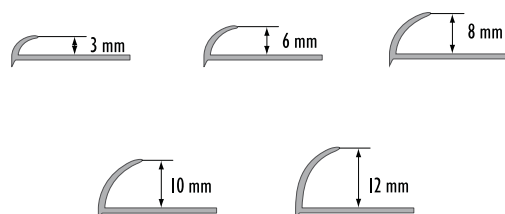

Kolor Цвет Colour	Nr artykułu No продукта Art. No	Długość Длина Length		
Aluminium naturalne / Естественный алюминий / Natural aluminium				
srebrny N	W-AL-03-N-250	2,5 m	10	40
	W-AL-06-N-250	2,5 m	10	40
	W-AL-08-N-100	1,0 m	10	40
	W-AL-08-N-250	2,5 m	10	40
	W-AL-010-N-100	1,0 m	10	40
	W-AL-010-N-200	2,0 m	10	40
	W-AL-010-N-250	2,5 m	10	40
	W-AL-010-N-300	3,0 m	10	40
	W-AL-012-N-100	1,0 m	10	40
	W-AL-012-N-250	2,5 m	10	40
Aluminium polerowane / Полированный алюминий / Polished aluminium				
srebrny P	W-AL-08-P-250	2,5 m	10	40
	W-AL-010-P-100**	1,0 m	10	40
	W-AL-010-P-200	2,0 m	10	40
	W-AL-010-P-250	2,5 m	10	40
	W-AL-010-P-300	3,0 m	10	40
	W-AL-012-P-250	2,5 m	10	40
Aluminium anodowane / Анодированный алюминий / Anodised aluminium				
srebrny C-0	W-AL-06-C0-250	2,5 m	10	40
	W-AL-08-C0-100	1,0 m	10	40
	W-AL-08-C0-250	2,5 m	10	40
złoty C-23	W-AL-08-C23-250	2,5 m	10	40
	W-AL-010-C0-100	1,0 m	10	40
srebrny C-0	W-AL-010-C0-200	2,0 m	10	40
	W-AL-010-C0-250	2,5 m	10	40
	W-AL-010-C0-300	3,0 m	10	40
	W-AL-010-C23-100	1,0 m	10	40
złoty C-23	W-AL-010-C23-250	2,5 m	10	40
	W-AL-010-C32-250*	2,5 m	10	40
szampan C-32	W-AL-010-C32-250*	2,5 m	10	40
oliwka C-33	W-AL-010-C33-250**	2,5 m	10	40
c. brązowy C-34	W-AL-010-C34-250*	2,5 m	10	40
srebrny C-0	W-AL-012-C0-100	1,0 m	10	40
	W-AL-012-C0-250	2,5 m	10	40
złoty C-23	W-AL-012-C23-250	2,5 m	10	40
szampan C-32	W-AL-012-C32-250*	2,5 m	10	40
oliwka C-33	W-AL-012-C33-250*	2,5 m	10	40



\* Czas realizacji: 3 tygodnie / Срок реализации: 3 недели / Lead time: 3 weeks



\*\* Do wyczerpania zapasów / Товар доступен до окончания запасов на складе / Till stock lasts

# PKO

**Profil krawędziowy owalny**  
Кромочный овальный профиль  
Oval edge profile

profile do glazury i terakoty

## ZASTOSOWANIE / ПРИМЕНЕНИЕ / APPLICATION

Profil służy do zabezpieczenia zewnętrznych naroży wyłożonych płytkami ceramicznymi.

Профиль применяется для окантовки наружных углов, выложенных керамической плиткой.

This profile is designed for protection of outside corners covered with ceramic tiles.

## MONTAŻ / МОНТАЖ / ASSEMBLY

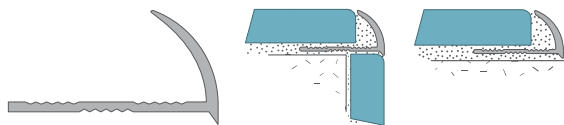

## WYMIARY / РАЗМЕР / DIMENSIONS

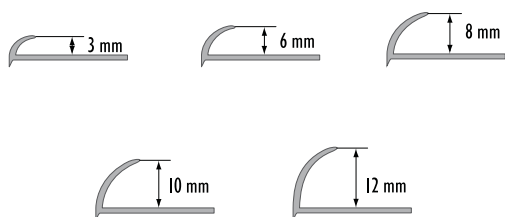

Kolor Цвет Colour	Nr artykułu No продукта Art. No	Długość Длина Length		
Aluminium anodowane polerowane / Полированный анодированный алюминий Polished anodised aluminium				
EC-0	W-AL-010-EC0-250	2,5 m	10	40
EC-23	W-AL-010-EC23-250	2,5 m	10	40
Aluminium malowane / Крашенный алюминий / Painted aluminium				
RAL-9016	W-AL-010-101-250	2,5 m	10	40
RAL-1015	W-AL-010-102-250	2,5 m	10	40
RAL-1001	W-AL-010-103-250*	2,5 m	10	40
RAL-8024	W-AL-010-110-250	2,5 m	10	40
Mosiądz naturalny / Естественная латунь / Natural brass				
złoty N	W-MS-010-N-200	2,0 m	10	20
	W-MS-010-N-250	2,5 m	10	20
	W-MS-010-N-300	3,0 m	10	20
	W-MS-012-N-250	2,5 m	10	20
Mosiądz polerowany / Полированная латунь / Polished brass				
złoty P	W-MS-010-P-200	2,0 m	10	20
	W-MS-010-P-250	2,5 m	10	20
	W-MS-012-P-250*	2,5 m	10	20
Mosiądz chromowany / Хромированная латунь / Chromed brass				
srebrny CH	W-MS-010-CH-200	2,0 m	10	20

\* Do wyczerpania zapasów / Товар доступен до окончания запасов на складе / Till stock lasts



## ZASTOSOWANIE / ПРИМЕНЕНИЕ / APPLICATION

Profil służy do zabezpieczania zewnętrznych naroży wyłożonych płytkami ceramicznymi. Szczególną zaletą tych profili jest możliwość zastosowania w przypadku powierzchni o łukowatych kształtach.

Профиль служит для окантовки наружных углов, выложенных керамической плиткой. Отличительным преимуществом данных профилей является возможность их использования на криволинейных поверхностях.

This profile is designed for protection of internal corners covered with ceramic tiles. Special advantage of these profiles is the possibility of applying them for curved surfaces.

## MONTAŻ / МОНТАЖ / ASSEMBLY

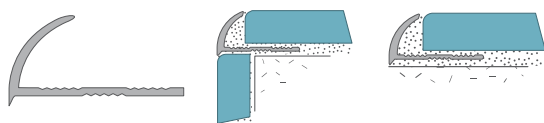

## WYMIARY / РАЗМЕР / DIMENSIONS

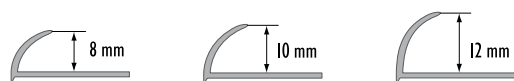

Kolor Цвет Colour	Nr artykułu No продукта Art. No	Długość Длина Length		
Aluminium naturalne / Естественный алюминий / Natural aluminium				
srebrny N	W-AL-08P-N-250	2,5 m	10	40
	W-AL-010P-N-100	1,0 m	10	40
	W-AL-010P-N-200	2,0 m	10	40
	W-AL-010P-N-250	2,5 m	10	40
	W-AL-010P-N-300*	3,0 m	10	40
	W-AL-012P-N-250	2,5 m	10	40
Aluminium polerowane / Полированный алюминий / Polished aluminium				
srebrny P	W-AL-010P-P-250	2,5 m	10	40
	W-AL-010P-P-300*	3,0 m	10	40
	W-AL-012P-P-250	2,5 m	10	40
Aluminium anodowane / Анодированный алюминий / Anodised aluminium				
srebrny C-0	W-AL-08P-C0-250	2,5 m	10	40
złoty C-23	W-AL-08P-C23-250*	2,5 m	10	40
	W-AL-010P-C0-250	2,5 m	10	40
srebrny C-0	W-AL-010P-C0-300*	3,0 m	10	40
	złoty C-23	W-AL-010P-C23-250	2,5 m	10
srebrny C-0	W-AL-012P-C0-250	2,5 m	10	40
złoty C-23	W-AL-012P-C23-250	2,5 m	10	40
Mosiądz naturalny / Естественная латунь / Natural brass				
złoty N	W-MS-010P-N-250	2,5 m	10	20
	Mosiądz polerowany / Полированная латунь / Polished brass			
złoty P	W-MS-010P-P-250*	2,5 m	10	20



\* Do wyczerpania zapasów / Товар доступен до окончания запасов на складе / Till stock lasts

# WEWN / WEWNST

Profil wewnętrzny / Profil wewnętrzny strzałka  
 Внутренний профиль / Внутренний профиль стрела  
 Inside profile / Inside profile - arrow

profile do glazury i terakoty

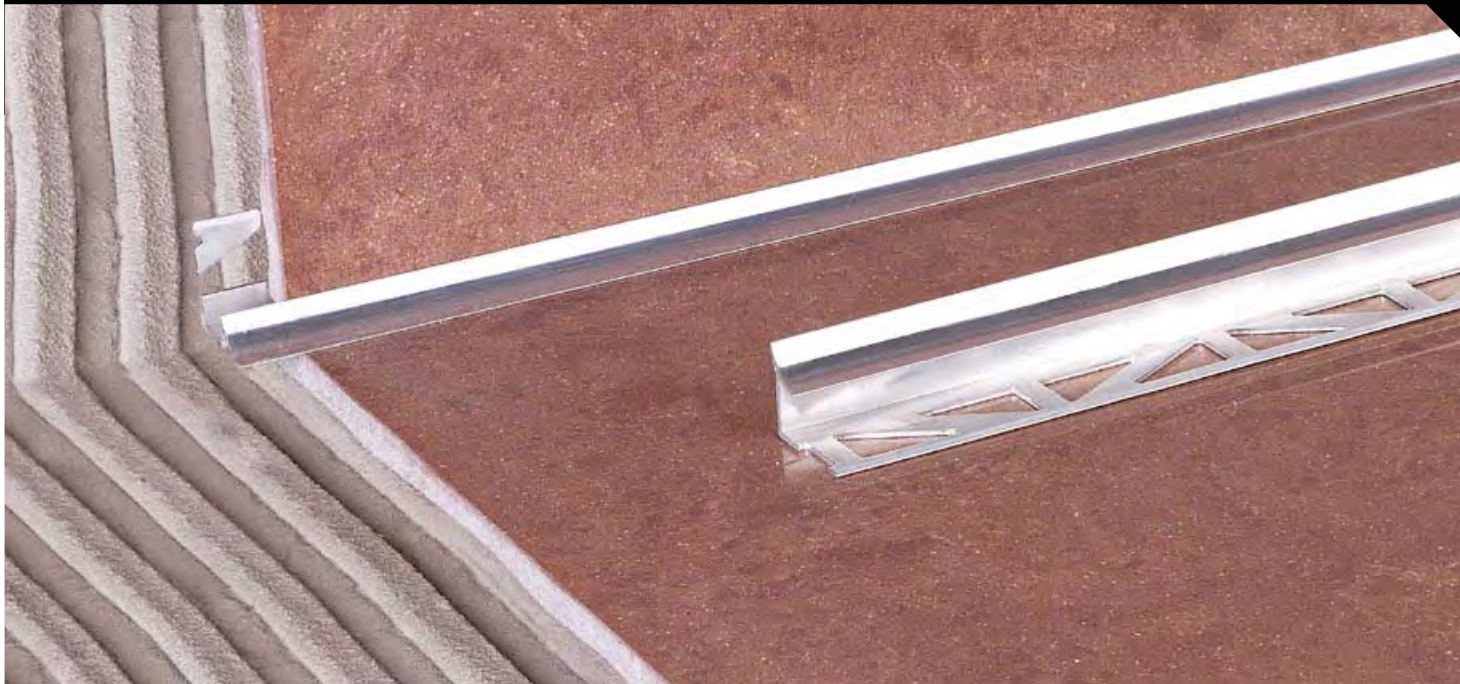

## ZASTOSOWANIE / ПРИМЕНЕНИЕ / APPLICATION

Stanowi wykończenie wewnętrznych naroży. Estetycznie maskuje nierówne krawędzie płytek.

Профиль служит для отделки внутренних углов и маскирует неровные края плиток.

It constitutes a finish of inside corners, masking esthetically uneven edges of ceramic tiles.

## MONTAŻ / МОНТАЖ / ASSEMBLY

**1** Profil wewnętrzny  
 Внутренний профиль  
 Inside profile

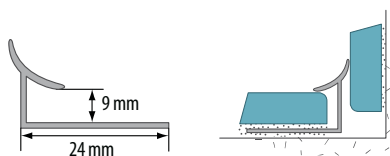

**2** Profil wewnętrzny strzałka  
 Внутренний профиль стрела  
 Inside profile - arrow

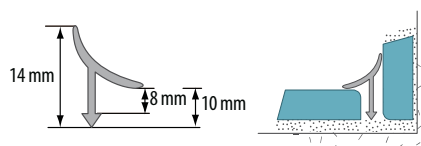

Kolor Цвет Colour	Nr artykułu No продукта Art. No	Długość Длина Length		
Aluminium naturalne / Естественный алюминий / Natural aluminium				
srebrny N	W-AL-WEWN-N-100	1,0 m	10	40
	W-AL-WEWN-N-200	2,0 m	10	40
	W-AL-WEWN-N-250	2,5 m	10	40
	W-AL-WEWN-N-300	3,0 m	10	40
Aluminium polerowane / Полированный алюминий / Polished aluminium				
srebrny P	W-AL-WEWN-P-200*	2,0 m	10	40
	W-AL-WEWN-P-250	2,5 m	10	40
	W-AL-WEWN-P-300*	3,0 m	10	40
Aluminium anodowane / Анодированный алюминий / Anodised aluminium				
srebrny C-0	W-AL-WEWN-CO-250	2,5 m	10	40
złoty C-23	W-AL-WEWN-C23-250	2,5 m	10	40
Mosiądz naturalny / Естественная латунь / Natural brass				
złoty N	W-MS-WEWN-N-100*	1,0 m	10	20
	W-MS-WEWN-N-200*	2,0 m	10	20
Mosiądz polerowany / Полированная латунь / Polished brass				
złoty P	W-MS-WEWN-P-250	2,5 m	10	20

Kolor Цвет Colour	Nr artykułu No продукта Art. No	Długość Длина Length		
Aluminium anodowane / Анодированный алюминий / Anodised aluminium				
srebrny C-0	W-AL-WEWNST-CO-250	2,5 m	10	40
Mosiądz chromowany / Хромированная латунь / Chromed brass				
srebrny CH	W-MS-WEWNST-CH-250*	2,5 m	10	20



\* Do wyczerpania zapasów / Товар доступен до окончания запасов на складе / Till stock lasts



# OWAL

Profil najazdowy owalny  
Наездной овальный профиль  
Oval buffer profile

profile do glazury i terakoty

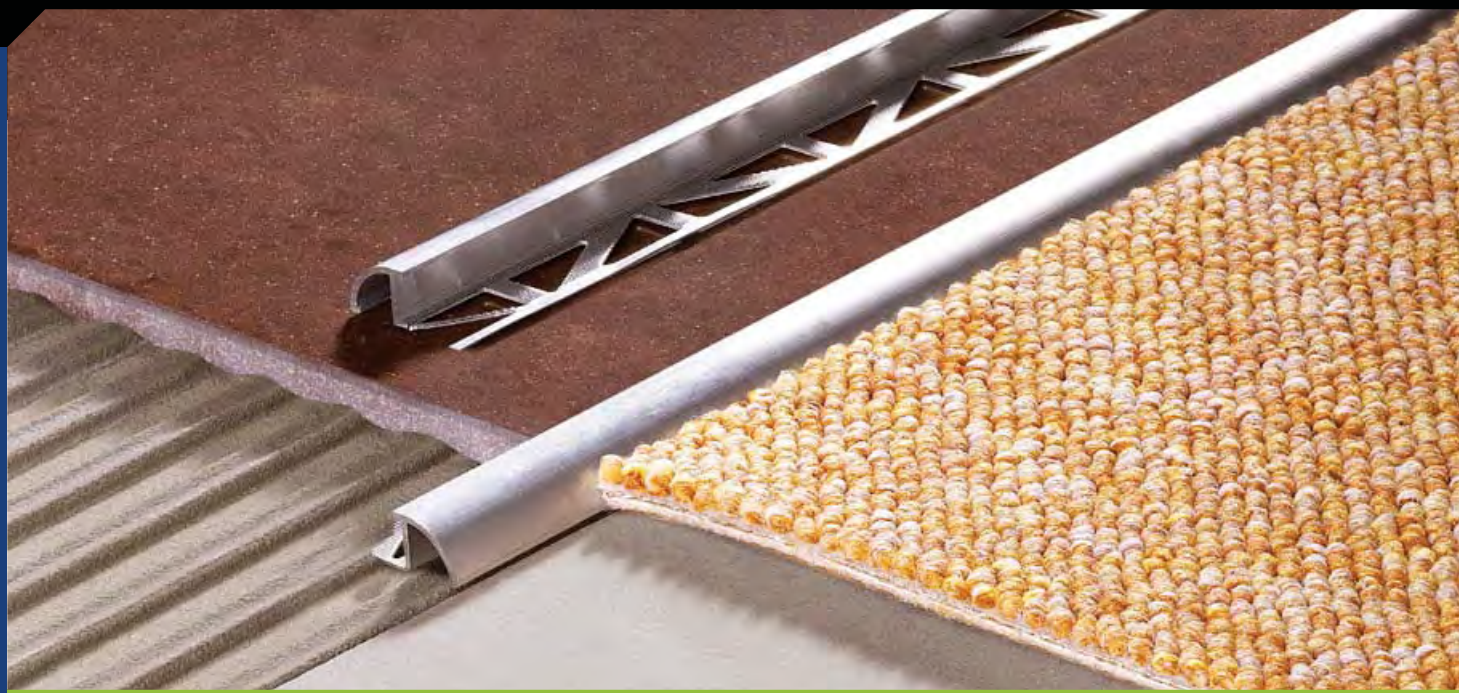

## ZASTOSOWANIE / ПРИМЕНЕНИЕ / APPLICATION

Profil stanowi łagodne przejście, w przypadku różnicy poziomów, między płytkami ceramicznymi a wykładziną podłogową lub parkietem. Chroni krawędzie płytki, zapobiega potykaniu się o wystające brzegi wykładziny. Stanowi zabezpieczenie ścian zewnętrznych, podjazdów, itp.

Профиль позволяет сделать плавный переход между керамическими плитками и ковролином или паркетом, в случае разницы уровней полов. Защищает края плитки, предотвращает спотыкание о торчащие концы ковролина. Можно использовать при отделке наружных углов помещений, подъездов и т.п.

This profile serves a role of a gentle transition in case of difference of levels between ceramic tiles and fitted carpet or parquet floor. It protects tile's edges, prevents from stumbling over protruding edges of fitted carpet. It constitutes protection of external walls, driveways, etc.

## MONTAŻ / МОНТАЖ / ASSEMBLY

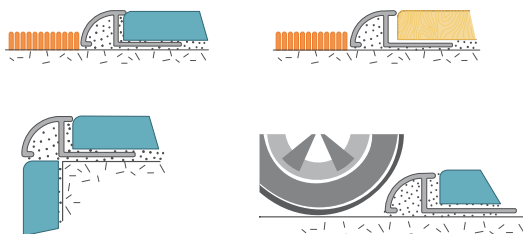

## WYMIARY / РАЗМЕР / DIMENSIONS

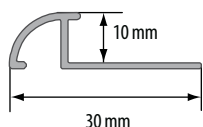

Kolor Цвет Colour	Nr artykułu No продукта Art. No	Długość Длина Length		
Aluminium naturalne / Естественный алюминий / Natural aluminium				
srebrny N	W-AL-OWAL-N-100	2,0 m	10	20
	W-AL-OWAL-N-200	2,0 m	10	20
	W-AL-OWAL-N-250	2,5 m	10	20
	W-AL-OWAL-N-300	3,0 m	10	20
Aluminium polerowane / Полированный алюминий / Polished aluminium				
srebrny P	W-AL-OWAL-P-250	2,5 m	10	20
Aluminium anodowane / Анодированный алюминий / Anodised aluminium				
srebrny C-0	W-AL-OWAL-C0-250	2,5 m	10	20
złoty C-23	W-AL-OWAL-C23-250	2,5 m	10	20
Mosiądz naturalny / Естественная латунь / Natural brass				
złoty N	W-MS-OWAL-N-100*	1,0 m	10	20
	W-MS-OWAL-N-200*	2,0 m	10	20
	W-MS-OWAL-N-250	2,5 m	10	20



\* Do wyczerpania zapasów / Товар доступен до окончания запасов на складе / Till stock lasts

# SKOS / SKOSR

Profil najazdowy skośny / Profil najazdowy skośny ryflowany  
 Наездной косой профиль / Наездной косой рифленый профиль  
 Slanted profile / Grooved slanted profile

profile do glazury i terakoty



## ZASTOSOWANIE / ПРИМЕНЕНИЕ / APPLICATION

Profil stanowi łagodne przejście, w przypadku różnicy poziomów, między płytkami ceramicznymi a wykładziną podłogową lub parkietem. Chroni krawędzie płytki, zapobiega potykaniu się o wystające brzegi wykładziny. Stanowi zabezpieczenie ścian zewnętrznych, podjazdów, itp.

Профиль позволяет сделать плавный переход между керамическими плитками и ковровым или паркетом, в случае разницы уровней полов. Защищает края плитки, предотвращает спотыкание о торчащие концы ковролина. Можно использовать при отделке наружных углов помещений, подъездов и т.п.

This profile serves a role of a gentle transition in case of difference of levels between ceramic tiles and fitted carpet or parquet floor. It protects tile's edges, prevents from stumbling over protruding edges of fitted carpet. It constitutes protection of external walls, driveways, etc.

## MONTAŻ / МОНТАЖ / ASSEMBLY

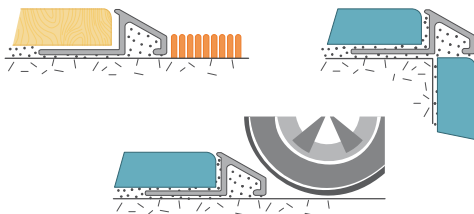

**1** Profil najazdowy skośny  
 Наездной косой профиль  
 Slanted profile

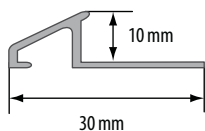

**2** Profil najazdowy skośny ryflowany  
 Наездной косой рифленый профиль  
 Grooved slanted profile

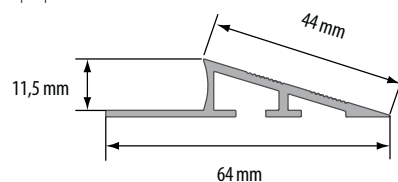

Kolor Цвет Colour	Nr artykułu No продукта Art. No	Długość Длина Length		
Aluminium naturalne / Естественный алюминий / Natural aluminium				
srebrny N	W-AL-SKOS-N-100	1,0 m	10	20
	W-AL-SKOS-N-200	2,0 m	10	20
	W-AL-SKOS-N-250	2,5 m	10	20
	W-AL-SKOS-N-300	3,0 m	10	20
Aluminium polerowane / Полированный алюминий / Polished aluminium				
srebrny P	W-AL-SKOS-P-250**	2,5 m	10	20
Aluminium anodowane / Анодированный алюминий / Anodised aluminium				
srebrny C-0	W-AL-SKOS-C0-100	2,5 m	10	20
	W-AL-SKOS-C0-250	2,5 m	10	20
złoty C-23	W-AL-SKOS-C23-250	2,5 m	10	20
Mosiądz naturalny / Естественная латунь / Natural brass				
złoty N	W-MS-SKOS-N-100	1,0 m	10	20
	W-MS-SKOS-N-200	2,0 m	10	20
	W-MS-SKOS-N-250	2,5 m	10	20
	W-MS-SKOS-N-300**	3,0 m	10	20
Mosiądz polerowany / Полированная латунь / Polished brass				
złoty P	W-MS-SKOS-P-200*	2,0 m	10	20
	W-MS-SKOS-P-250*	2,0 m	10	20



\* Czas realizacji: 3 tygodnie / Срок реализации: 3 недели / Lead time: 3 weeks



\*\* Do wyczerpania zapasów / Товар доступен до окончания запасов на складе / Till stock lasts

Kolor Цвет Colour	Nr artykułu No продукта Art. No	Długość Длина Length		
Aluminium naturalne / Естественный алюминий / Natural aluminium				
srebrny N	W-AL-SKOSR-N-250	2,5 m	6	20



## ZASTOSOWANIE / ПРИМЕНЕНИЕ / APPLICATION

Profil służy do łączenia płytek z innymi rodzajami posadzki, wsuwany pod daszek profilu. Umożliwia swobodną pracę (kurczenie i rozszerzanie się) tych posadzek. Może służyć jako fuga ozdobna.

Профиль служит для соединения керамической плитки с другими видами напольных покрытий, вставляемых в пазы профиля. Оставляет место для сжатия и расширения покрытий. Может использоваться как декоративный профиль.

This profile is designed for connecting tiles with other kinds of floor covering slipped under the profile's wing. It allows for free flow (shrinking and expanding) of floors. It can serve as a decoration joint.

## MONTAŻ / МОНТАЖ / ASSEMBLY

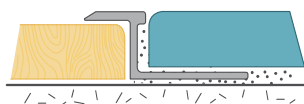

## WYMIARY / РАЗМЕР / DIMENSIONS

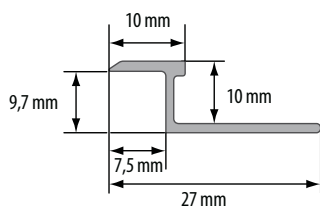

Kolor Цвет Colour	Nr artykułu No продукта Art. No	Długość Длина Length		
Aluminium naturalne / Естественный алюминий / Natural aluminium				
srebrny N	W-AL-ZETPL-N-100	1,0 m	10	20
	W-AL-ZETPL-N-200	2,0 m	10	20
	W-AL-ZETPL-N-250	2,5 m	10	20
	W-AL-ZETPL-N-300	3,0 m	10	20
Aluminium polerowane / Полированный алюминий / Polished aluminium				
srebrny P	W-AL-ZETPL-P-100	1,0 m	10	20
	W-AL-ZETPL-P-200	2,0 m	10	20
	W-AL-ZETPL-P-250	2,5 m	10	20
	W-AL-ZETPL-P-300*	3,0 m	10	20
Aluminium anodowane / Анодированный алюминий / Anodised aluminium				
srebrny C-0	W-AL-ZETPL-C0-100	1,0 m	10	20
	W-AL-ZETPL-C0-200	2,0 m	10	20
	W-AL-ZETPL-C0-250	2,5 m	10	20
	W-AL-ZETPL-C0-300	3,0 m	10	20
złoty C-23	W-AL-ZETPL-C23-100	1,0 m	10	20
	W-AL-ZETPL-C23-250	2,5 m	10	20
Mosiądz naturalny / Естественная латунь / Natural brass				
złoty N	W-MS-ZETPL-N-100	1,0 m	10	20
	W-MS-ZETPL-N-200	2,0 m	10	20
	W-MS-ZETPL-N-250	2,5 m	10	20
	W-MS-ZETPL-N-300*	3,0 m	10	20
Mosiądz polerowany / Полированная латунь / Polished brass				
złoty P	W-MS-ZETPL-P-100*	1,0 m	10	20
	W-MS-ZETPL-P-200*	2,0 m	10	20



\* Do wyczerpania zapasów / Товар доступен до окончания запасов на складе / Till stock lasts

## ZASTOSOWANIE / ПРИМЕНЕНИЕ / APPLICATION

Profil służy do łączenia płytek z innymi rodzajami posadzki, wsuwany pod daszek profilu. Umożliwia swobodną pracę (kurczenie i rozszerzenie się) tych posadzek. Może służyć jako fuga ozdobna. Szczególną zaletą tych profili jest możliwość zastosowania w przypadku powierzchni o łukowatych kształtach.

Профиль служит для соединения керамической плитки с другими видами напольных покрытий, вставляемых в пазы профиля. Позволяет покрытиям сжиматься и расширяться. Может использоваться как декоративный профиль. Отличительным преимуществом этих профилей является возможность использования на криволинейных поверхностях.

This profile is designed for connecting tiles with other kinds of floor covering slipped under the profile's wing. It allows for free flow (shrinking and expanding) of floors. It can serve as a decoration joint. Special advantage of this profile is the possibility of applying it for curved surfaces.

## MONTAŻ / МОНТАЖ / ASSEMBLY

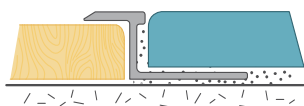

## WYMIARY / РАЗМЕР / DIMENSIONS

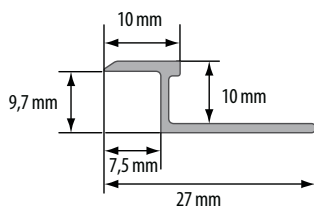

Kolor Цвет Colour	Nr artykułu No продукта Art. No	Długość Длина Length		
Aluminium naturalne / Естественный алюминий / Natural aluminium				
srebrny N	W-AL-ZETPLP-N-200	2,0 m	10	20
	W-AL-ZETPLP-N-250	2,5 m	10	20
	W-AL-ZETPLP-N-300*	3,0 m	10	20
Aluminium polerowane / Полированный алюминий / Polished aluminium				
srebrny P	W-AL-ZETPLP-P-250*	2,5 m	10	20
	W-AL-ZETPLP-P-300*	3,0 m	10	20
Aluminium anodowane / Анодированный алюминий / Anodised aluminium				
srebrny C-0	W-AL-ZETPLP-C0-250	2,5 m	10	20
złoty C-23	W-AL-ZETPLP-C23-250	2,5 m	10	20
szampan C-32	W-AL-ZETPLP-C32-250*	2,5 m	10	20



\* Do wyczerpania zapasów / Товар доступен до окончания запасов на складе / Till stock lasts



## ZASTOSOWANIE / ПРИМЕНЕНИЕ / APPLICATION



Profil stanowi zakończenie parapetów, balkonów i tarasów, zabezpieczając przed podciekaniem wody.

Навесной профиль используется для подоконников, балконов, террас, защищает от затекания воды.

This profile is an ending of window sills, balconies and terraces protecting them against water.

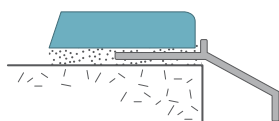
## MONTAŻ / МОНТАЖ / ASSEMBLY



Kolor Цвет Colour	Nr artykułu No продукта Art. No	Długość Длина Length		
Aluminium naturalne / Естественный алюминий / Natural aluminium				
srebrny N	W-AL-OKAP-N-200	2,0 m	10	20
	W-AL-OKAP-N-250	2,5 m	10	20
	W-AL-OKAP-N-300	3,0 m	10	20
Aluminium anodowane / Анодированный алюминий / Anodised aluminium				
srebrny C-0	W-AL-OKAP-C0-250	2,5 m	10	20
złoty C-23	W-AL-OKAP-C23-250	2,5 m	10	20
szampan C-32	W-AL-OKAP-C32-250*	2,5 m	10	20
oliwka C-33	W-AL-OKAP-C33-250*	2,5 m	10	20
c. brąz C-34	W-AL-OKAP-C34-250*	2,5 m	10	20
Mosiądz naturalny / Естественная латунь / Natural brass				
złoty N	W-MS-OKAP-N-200**	2,0 m	10	20
	W-MS-OKAP-N-250	2,5 m	10	20

## WYMIARY / РАЗМЕР / DIMENSIONS

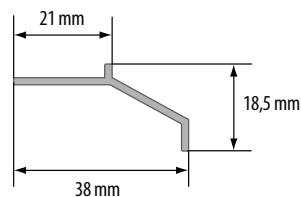

\* Czas realizacji: 3 tygodnie / Срок реализации: 3 недели / Lead time: 3 weeks



\*\* Do wyczerpania zapasów / Товар доступен до окончания запасов на складе / Till stock lasts

# D14 P

Profil dylatacyjny do łuków  
Дилатационный гибкий профиль  
Bendable dilatation profile

profile do glazury i terakoty

## ZASTOSOWANIE / ПРИМЕНЕНИЕ / APPLICATION

Profil służy do łączenia płytek z innymi rodzajami posadzki wsuwany pod daszek profilu. Umożliwia swobodną pracę (kurczenie i rozszerzanie się) tych posadzek. Może służyć jako fuga ozdobna. Szczególną zaletą tych profili jest możliwość zastosowania w przypadku powierzchni o łukowatych kształtach.

Профиль служит для соединения керамической плитки с другими видами напольных покрытий, вставляемых в пазы профиля. Позволяет покрытиям сжиматься и расширяться. Может использоваться как декоративный профиль. Отличительным преимуществом этих профилей является возможность использования на криволинейных поверхностях.

This profile is designed for connecting tiles with other kinds of floor covering slipped under the profile's wing. It allows for free flow (shrinking and expanding) of floors. It can serve as a decoration joint. A special advantage of these profiles is the possibility of applying them for curved surfaces.

## MONTAŻ / МОНТАЖ / ASSEMBLY



Kolor Цвет Colour	Nr artykułu No продукта Art. No	Długość Длина Length		
Aluminium naturalne / Естественный алюминий / Natural aluminium				
srebrny N	W-AL-D14P-N-250	2,5 m	10	20
Aluminium polerowane / Полированный алюминий / Polished aluminium				
srebrny P	W-AL-D14P-P-250	2,5 m	10	20
Aluminium anodowane / Анодированный алюминий / Anodised aluminium				
srebrny C-0	W-AL-D14P-C0-250	2,5 m	10	20
złoty C-23	W-AL-D14P-C23-250	2,5 m	10	20
szampan C-32	W-AL-D14P-C32-250*	2,5 m	10	20
Mosiądz naturalny / Естественная латунь / Natural brass				
złoty N	W-MS-D14P-N-250	2,5 m	10	20
Mosiądz polerowany / Полированная латунь / Polished brass				
złoty P	W-MS-D14P-P-250	2,5 m	10	20

## WYMIARY / РАЗМЕР / DIMENSIONS

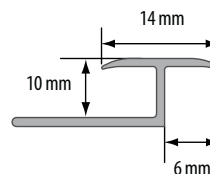

\* Czas realizacji: 3 tygodnie / Срок реализации: 3 недели / Lead time: 3 weeks

# D15 P

Profil dylatacyjny do łuków  
Дилатационный гибкий профиль  
Bendable dilatation profile

profile do glazury i terakoty



## ZASTOSOWANIE / ПРИМЕНЕНИЕ / APPLICATION

Profil służy do łączenia płytek z innymi rodzajami posadzki wsuwanymi pod daszek profilu. Umożliwia swobodną pracę (kurczenie i rozszerzanie się) tych posadzek. Może służyć jako fuga ozdobna. Szczególną zaletą tych profili jest możliwość zastosowania w przypadku powierzchni o łukowatych kształtach.

Профиль служит для соединения керамической плитки с другими видами напольных покрытий, вставляемых в пазы профиля. Позволяет покрытиям сжиматься и расширяться. Может использоваться как декоративный профиль. Отличительным преимуществом этих профилей является возможность использования на криволинейных поверхностях.

This profile is designed for connecting tiles with other kinds of floor covering slipped under the profile's wing. It allows for free flow (shrinking and expanding) of floors. It can serve as a decoration joint. A special advantage of these profiles is the possibility of applying them for curved surfaces.

## MONTAŻ / МОНТАЖ / ASSEMBLY



## WYMIARY / РАЗМЕР / DIMENSIONS

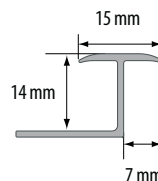

\* Czas realizacji: 3 tygodnie / Срок реализации: 3 недели / Lead time: 3 weeks

# D17 P

Profil dylatacyjny do łuków  
Дилатационный гибкий профиль  
Bendable dilatation profile

profile do glazury i terakoty

## ZASTOSOWANIE / ПРИМЕНЕНИЕ / APPLICATION

Profil służy do łączenia płytek z innymi rodzajami posadzki, wsuwany pod daszkę profilu. Umożliwia swobodną pracę (kurczenia i rozszerzania się) tych posadzek. Może służyć jako fuga ozdobna. Szczególną zaletą tych profili jest możliwość zastosowania w przypadku powierzchni o łukowatych kształtach.

Профиль служит для соединения керамической плитки с другими видами напольных покрытий, вставляемых в пазы профиля. Позволяет покрытиям сжиматься и расширяться. Может использоваться как декоративный профиль. Отличительным преимуществом этих профилей является возможность использования на криволинейных поверхностях.

This profile is designed for connecting tiles with other kinds of floor covering slipped under the profile's wing. It allows for free flow (shrinking and expanding) of floors. It can serve as a decoration joint. A special advantage of these profiles is the possibility of applying them for curved surfaces.

## MONTAŻ / МОНТАЖ / ASSEMBLY

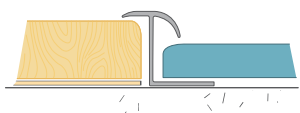

## WYMIARY / РАЗМЕР / DIMENSIONS

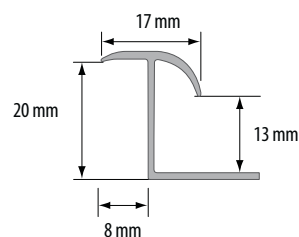

Kolor Цвет Colour	Nr artykułu No продукта Art. No	Długość Длина Length		
Aluminium naturalne / Естественный алюминий / Natural aluminium				
srebrny N	W-AL-D17P-N-250	2,5 m	10	20
Aluminium anodowane / Анодированный алюминий / Anodised aluminium				
srebrny C-0	W-AL-D17P-C0-250	2,5 m	10	20
złoty C-23	W-AL-D17P-C23-250	2,5 m	10	20



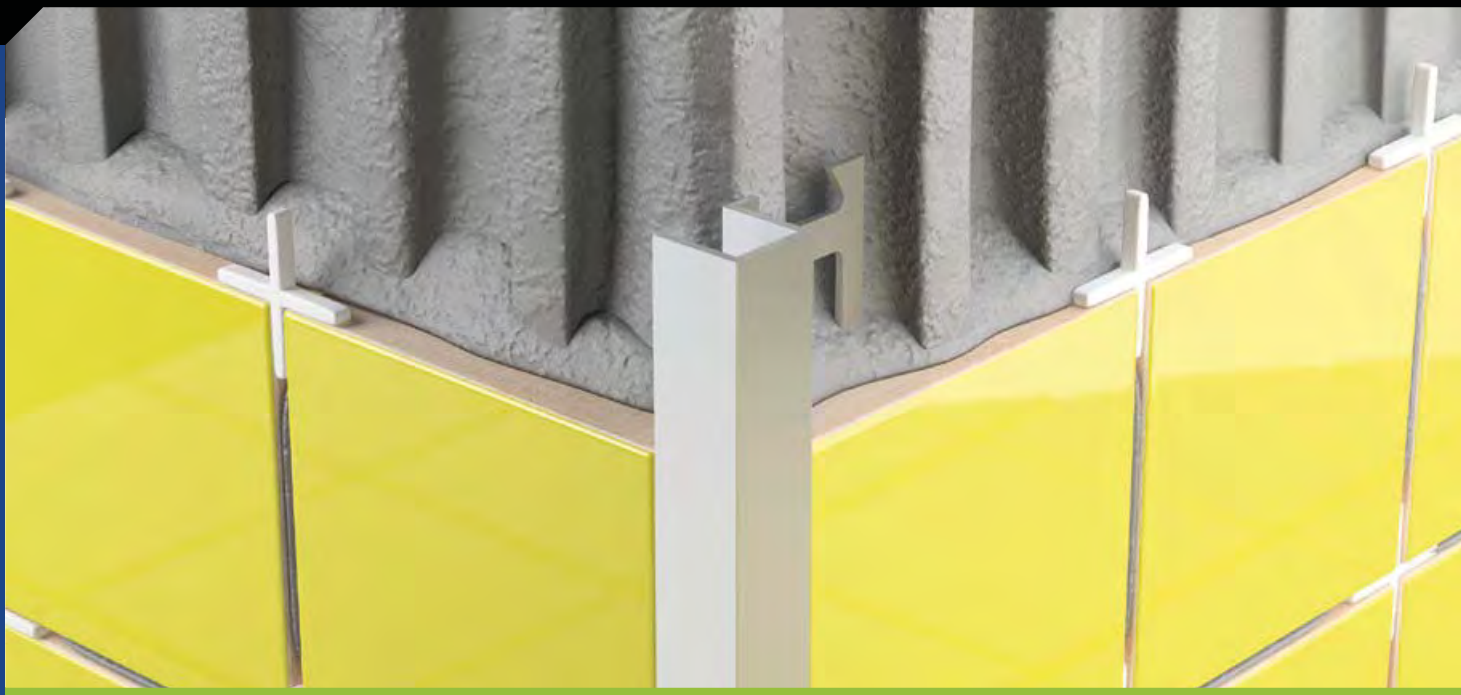

## ZASTOSOWANIE / ПРИМЕНЕНИЕ / APPLICATION

Głównym zadaniem profilu kwadratowego jest zabezpieczenie krawędzi stopni ceramicznych. Doskonale sprawdza się także jako profil łączący podłogi ceramiczne, granitowe, marmurowe o tym samym poziomie. Stosowany także jako eleganckie przejście np. pomiędzy podłogą z płytek ceramicznych, a parkietem. Może także pełnić funkcję ozdobną, umieszczony pomiędzy kolejnymi rzędami płytek ceramicznych. Profil dostępny jest w kilku wymiarach.

Основное назначение квадратного профиля – это защита краев лестничных ступеней, покрытых плиткой. Также может служить как соединительный профиль для одноуровневых полов из керамики, гранита и мрамора. Идеально подходит для разделительных швов между полами, выполненными из различных материалов (например, между керамической плиткой и паркетом), или для декоративных швов между керамическими плитками. Доступны несколько размеров данного профиля.

This square trim main purpose is to protect edges of ceramic stair steps. It is a perfect connecting trim for ceramic, granite or marble floors laid on the same level. It may also be used as an elegant transition, for example between a ceramic floor and parquet. It may play an ornamental function when placed among subsequent rows of ceramic tiles, too. This trim is available in different dimensions.

## MONTAŻ / МОНТАЖ / ASSEMBLY

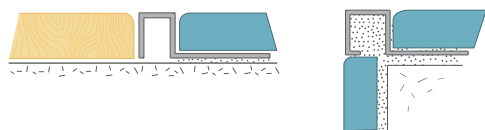

## WYMIARY / РАЗМЕР / DIMENSIONS

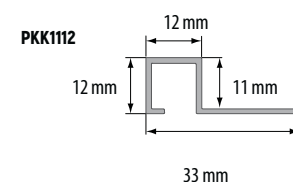
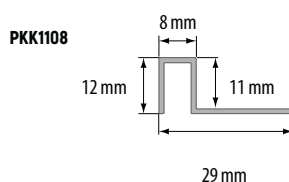
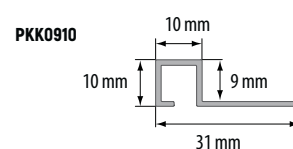
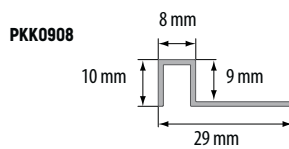

Kolor Цвет Colour	Nr artykułu No продукта Art. No	Długość Длина Length		
Aluminium anodowane polerowane szczotkowane / Полированный брашированный анодированный алюминий / Polished brushed anodised aluminium				
srebrny EC-0S	W-AL-PKK1112F-EC0S-250	2,5 m	10	40
szampan EC-32S	W-AL-PKK0910F-EC32S-250	2,5 m	10	40
	W-AL-PKK1112F-EC32S-250	2,5 m	10	40
Aluminium anodowane polerowane / Полированный анодированный алюминий / Polished anodised aluminium				
srebrny EC-0	W-AL-PKK0910F-EC0-250	2,5 m	10	40
	W-AL-PKK1112F-EC0-250	2,5 m	10	40
Aluminium anodowane / Анодированный алюминий / Anodised aluminium				
srebrny C-0	W-AL-PKK0908F-C0-250	2,5 m	10	40
	W-AL-PKK1108F-C0-250	2,5 m	10	40
Mosiądz chromowany / Хромированная латунь / Chromed brass				
srebrny CH	W-MS-PKK0908F-CH-250	2,5 m	10	20
	W-MS-PKK1108F-CH-250	2,5 m	10	20

# PSP / PSP12

Profil schodowy półokrągły  
Лестничный полукруглый профиль  
Semi round stair profile

profile schodowe

## ZASTOSOWANIE / ПРИМЕНЕНИЕ / APPLICATION

Profil ochrania krawędzie stopni schodowych wyłożone płytkami ceramicznymi. Zabezpiecza przed poślizgiem, nadaje estetyczny wygląd.

Профиль подходит для окантовки торцов лестничных ступеней, выложенных керамической плиткой. Предотвращает скольжение, придает эстетический вид.

This profile protects edges of stair steps covered with ceramic tiles. It prevents skidding and provides an esthetic appearance.

## MONTAŻ / МОНТАЖ / ASSEMBLY

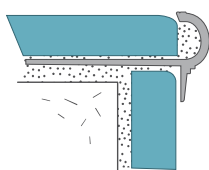

## WYMIARY / РАЗМЕР / DIMENSIONS

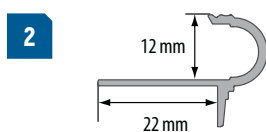
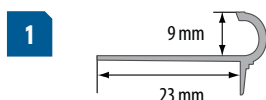

Kolor Цвет Colour	1	Nr artykułu No продукта Art. No	Długość Длина Length		
Aluminium naturalne / Естественный алюминий / Natural aluminium					
srebrny N	W-AL-PSP-N-100	1,0 m	10	40	
	W-AL-PSP-N-200	2,0 m	10	40	
	W-AL-PSP-N-250	2,5 m	10	40	
	W-AL-PSP-N-300	3,0 m	10	40	
Aluminium polerowane / Полированный алюминий / Polished aluminium					
srebrny P	W-AL-PSP-P-200**	2,0 m	10	40	
	W-AL-PSP-P-250	2,5 m	10	40	
	W-AL-PSP-P-300**	3,0 m	10	40	
Aluminium anodowane / Анодированный алюминий / Anodised aluminium					
srebrny C-0	W-AL-PSP-C0-100	1,0 m	10	40	
	W-AL-PSP-C0-200	2,0 m	10	10	
	W-AL-PSP-C0-250	2,5 m	10	10	
	W-AL-PSP-C0-300	3,0 m	10	10	
złoty C-23	W-AL-PSP-C23-100	1,0 m	10	10	
	W-AL-PSP-C23-200	2,0 m	10	10	
	W-AL-PSP-C23-250	2,5 m	10	10	
szampan C-32	W-AL-PSP-C23-300	3,0 m	10	40	
	W-AL-PSP-C32-100**	1,0 m	10	40	
	W-AL-PSP-C32-200**	2,0 m	10	10	
	W-AL-PSP-C32-250*	2,5 m	10	10	
oliwka C-33	W-AL-PSP-C32-300*	3,0 m	10	40	
	W-AL-PSP-C33-100**	1,0 m	10	40	
	W-AL-PSP-C33-200**	2,0 m	10	10	
Mosiądz naturalny / Естественная латунь / Natural brass					
złoty N	W-MS-PSP-N-100**	1,0 m	10	20	
	W-MS-PSP-N-200**	2,0 m	10	20	
	W-MS-PSP-N-250	2,5 m	10	20	
	W-MS-PSP-N-300	3,0 m	10	20	

Kolor Цвет Colour	2	Nr artykułu No продукта Art. No	Długość Длина Length		
Aluminium anodowane / Анодированный алюминий / Anodised aluminium					
srebrny C-0	W-AL-PSP12-C0-250	2,5 m	10		
złoty C-23	W-AL-PSP12-C23-250	2,5 m	10		
szampan C-32	W-AL-PSP12-C32-250*	2,5 m	10		
oliwka C-33	W-AL-PSP12-C33-250**	2,5 m	10		



\* Czas realizacji: 3 tygodnie / Срок реализации: 3 недели / Lead time: 3 weeks



\*\* Do wyczerpania zapasów / Товар доступен до окончания запасов на складе / Till stock lasts



#### ZASTOSOWANIE / ПРИМЕНЕНИЕ / APPLICATION

Profil ochronia krawędzie stopni schodowych wyłożone płytkami ceramicznymi. Stanowi eleganckie wykończenie w formie delikatnego obramowania.

Профиль подходит для окантовки торцов лестничных ступеней, выложенных керамической плиткой. Изящное обрамление придает лестницам элегантный вид.

This profile protects edges of stair steps covered with ceramic tiles. It constitutes an elegant finish touch in the form of a subtle framing.

Kolor Цвет Colour	Nr artykułu No продукта Art. No	Długość Длина Length		
Aluminium naturalne / Естественный алюминий / Natural aluminium				
srebrny N	W-AL-CL-N-100	1,0 m	10	40
	W-AL-CL-N-200	2,0 m	10	40
	W-AL-CL-N-250	2,5 m	10	40
	W-AL-CL-N-300	3,0 m	10	40
Aluminium polerowane / Полированный алюминий / Polished aluminium				
srebrny P	W-AL-CL-P-200**	2,0 m	10	40
	W-AL-CL-P-250	2,5 m	10	40
Aluminium anodowane / Анодированный алюминий / Anodised aluminium				
srebrny C-0	W-AL-CL-C0-100	1,0 m	10	40
	W-AL-CL-C0-200	2,0 m	10	10
	W-AL-CL-C0-250	2,5 m	10	10
	W-AL-CL-C0-300	3,0 m	10	10
złoty C-23	W-AL-CL-C23-100	1,0 m	10	10
	W-AL-CL-C23-200	2,0 m	10	10
	W-AL-CL-C23-250	2,5 m	10	10
szampan C-32	W-AL-CL-C23-300	3,0 m	10	40
	W-AL-CL-C32-300*	3,0 m	10	40

#### MONTAŻ / МОНТАЖ / ASSEMBLY

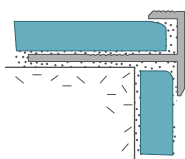

#### WYMIARY / РАЗМЕР / DIMENSIONS

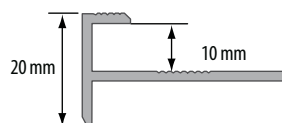

\* Czas realizacji: 3 tygodnie / Срок реализации: 3 недели / Lead time: 3 weeks



\*\* Do wyczerpania zapasów / Товар доступен до окончания запасов на складе / Till stock lasts



## ZASTOSOWANIE / ПРИМЕНЕНИЕ / APPLICATION

Profil ochrania krawędzie stopni schodowych wyłożone płytkami ceramicznymi. Jego ryflowana powierzchnia tworzy zabezpieczenie antypoślizgowe.

Профиль подходит для окантовки кромок лестничных ступеней, выложенных керамической плиткой. Его рифленая поверхность защищает от скольжения.

This profile protects edges of stair steps covered with ceramic tiles. Its grooved surface creates anti-skidding protection.

## MONTAŻ / МОНТАЖ / ASSEMBLY

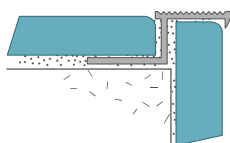

Kolor Цвет Colour	Nr artykułu No продукта Art. No	Długość Длина Length		
Aluminium naturalne / Естественный алюминий / Natural aluminium				
srebrny N	W-AL-ZET-N-100	1,0 m	10	40
	W-AL-ZET-N-200	2,0 m	10	40
	W-AL-ZET-N-250	2,5 m	10	40
	W-AL-ZET-N-300	3,0 m	10	40
Aluminium polerowane / Полированный алюминий / Polished aluminium				
srebrny P	W-AL-ZET-P-250	2,5 m	10	40
Aluminium anodowane / Анодированный алюминий / Anodised aluminium				
srebrny C-0	W-AL-ZET-C0-200	2,0 m	10	40
	W-AL-ZET-C0-250	2,5 m	10	40
złoty C-23	W-AL-ZET-C23-100	1,0 m	10	40
	W-AL-ZET-C23-250	2,5 m	10	40
	W-AL-ZET-C23-300*	3,0 m	10	40
Mosiądz naturalny / Естественная латунь / Natural brass				
złoty N	W-MS-ZET-N-100*	1,0 m	10	20
	W-MS-ZET-N-200*	2,0 m	10	20
	W-MS-ZET-N-250	2,5 m	10	20
	W-MS-ZET-N-300*	3,0 m	10	20
Mosiądz chromowany / Хромированная латунь / Chromed brass				
srebrny CH	W-MS-ZET-CH-100*	1,0 m	10	20
	W-MS-ZET-CH-200*	2,0 m	10	20

## WYMIARY / РАЗМЕР / DIMENSIONS

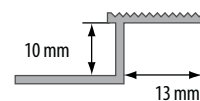

\* Do wyczerpania zapasów / Товар доступен до окончания запасов на складе / Till stock lasts

# ZET OWAL

Profil schodowy owalny  
Лестничный овальный профиль  
Oval stair profile

profile schodowe





## ZASTOSOWANIE / ПРИМЕНЕНИЕ / APPLICATION

Profil ochronia krawędzie stopni schodowych wyłożone płytkami ceramicznymi. Jego ryflowana powierzchnia tworzy zabezpieczenie antypoślizgowe.

Профиль подходит для окантовки кромок лестничных ступеней, выложенных керамической плиткой. Его рифленая поверхность защищает от скольжения.

This profile protects edges of stair steps covered with ceramic tiles. Its grooved surface creates anti-skidding protection.

Kolor Цвет Colour	Nr artykułu No продукта Art. No	Długość Длина Length		
Aluminium naturalne / Естественный алюминий / Natural aluminium				
srebrny N	W-AL-ZETOW-N-100	1,0 m	10	40
	W-AL-ZETOW-N-200	2,0 m	10	40
	W-AL-ZETOW-N-250	2,5 m	10	40
Aluminium polerowane / Полированный алюминий / Polished aluminium				
srebrny P	W-AL-ZETOW-P-250	2,5 m	10	40
Aluminium anodowane / Анодированный алюминий / Anodised aluminium				
srebrny C-0	W-AL-ZETOW-C0-250	2,5 m	10	40
złoty C-23	W-AL-ZETOW-C23-250	2,5 m	10	40
Mosiądz naturalny / Естественная латунь / Natural brass				
złoty N	W-MS-ZETOW-N-100*	1,0 m	10	20
	W-MS-ZETOW-N-200	2,0 m	10	20
	W-MS-ZETOW-N-250*	2,5 m	10	20
Mosiądz chromowany / Хромированная латунь / Chromed brass				
srebrny CH	W-MS-ZETOW-CH-200*	2,0 m	10	20

## MONTAŻ / МОНТАЖ / ASSEMBLY

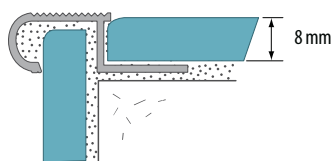

## WYMIARY / РАЗМЕР / DIMENSIONS

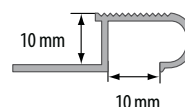

\* Do wyczerpania zapasów / Товар доступен до окончания запасов на складе / Till stock lasts

# RYFL T23

**Profil schodowy ryflowany**  
Лестничный рифленый профиль  
Grooved stair profile



profile schodowe

## ZASTOSOWANIE / ПРИМЕНЕНИЕ / APPLICATION

Profil ochrania krawędzie stopni schodowych wyłożone płytkami ceramicznymi. Jego ryflowana powierzchnia tworzy zabezpieczenie antypoślizgowe.

Профиль подходит для окантовки кромок лестничных ступеней, выложенных керамической плиткой. Его рифленая поверхность защищает от скольжения.

This profile protects edges of stair steps covered with ceramic tiles. Its grooved surface creates anti-skidding protection.

Kolor Цвет Colour	Nr artykułu No продукта Art. No	Długość Длина Length		
Aluminium naturalne / Естественный алюминий / Natural aluminium				
srebrny N	W-AL-RYFL-N-100	1,0 m	10	30
	W-AL-RYFL-N-200	2,0 m	10	30
	W-AL-RYFL-N-250	2,5 m	10	30
	W-AL-RYFL-N-300	3,0 m	10	30
Aluminium polerowane / Полированный алюминий / Polished aluminium				
srebrny P	W-AL-RYFL-P-200*	2,0 m	10	30
	W-AL-RYFL-P-250*	2,5 m	10	30
Mosiądz naturalny / Естественная латунь / Natural brass				
złoty N	W-MS-RYFL-N-100*	1,0 m	10	30
	W-MS-RYFL-N-200*	2,0 m	10	30
Mosiądz polerowany / Полированная латунь / Polished brass				
złoty P	W-MS-RYFL-P-200*	2,0 m	10	30

## MONTAŻ / МОНТАЖ / ASSEMBLY

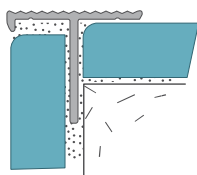

## WYMIARY / РАЗМЕР / DIMENSIONS

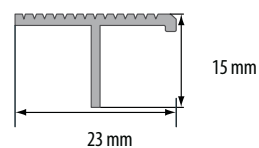

\* Do wyczerpania zapasów / Товар доступен до окончания запасов на складе / Till stock lasts

# PODKŁAD

Profil schodowy baza  
Лестничный профиль базовый  
Stair base profile

profile schodowe

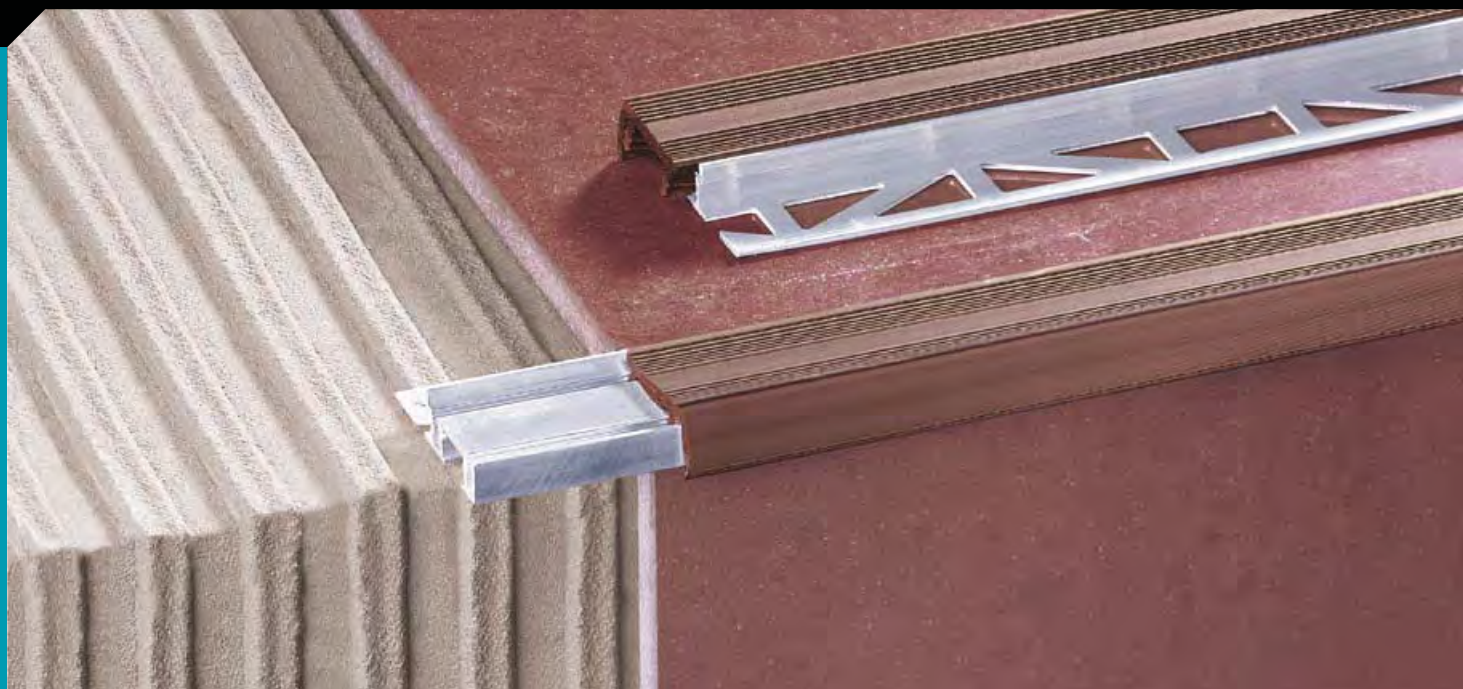

## ZASTOSOWANIE / ПРИМЕНЕНИЕ / APPLICATION

Aluminiowa baza z wymienną wkładką to interesujące rozwiązanie zapewniające trwałość i estetykę. Usuwa problem śliskich, marmurowych lub wyłożonych płytkami stopni. Wymienialna nakładka gumowa pozwala na renowację lub zmianę koloru.

Алюминиевая база со сменной вкладкой – это интересное решение, обеспечивающее прочность и элегантный вид. Устраняет проблему скользких мраморных или выложенных плиткой ступенек. Сменная резиновая вкладка позволяет восстановить изношенный цвет или заменить его на другой.

Aluminum base with replaceable insert is an interesting solution which guarantees durability and esthetics. It resolves the problem of slippery stair steps covered with marble or tiles. Replaceable rubber cover allows for renovation or exchanging colour of rubber.

## WYMIARY / РАЗМЕР / DIMENSIONS

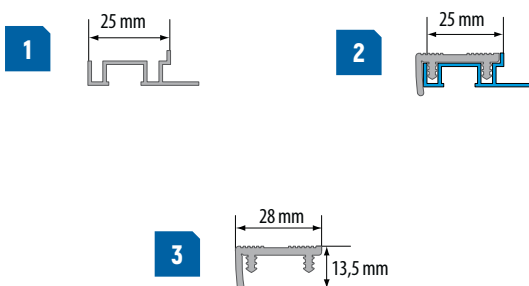

### 1 Aluminiowa baza / Алюминиевая база / Aluminum base

Kolor Цвет Colour	Nr artykułu No продукта Art. No	Długość Длина Length		
Aluminium naturalne / Естественный алюминий / Natural aluminium				
srebrny N	W-AL-PODK-N-200	2,0 m	10	40
	W-AL-PODK-N-250	2,5 m	10	40
	W-AL-PODK-N-300	3,0 m	10	40

### 2 Aluminiowa baza z gumą / Алюминиевая база с резиновой накладкой / Aluminum base with rubber

Kolor Цвет Colour	Nr artykułu No продукта Art. No	Długość Длина Length		
Aluminium naturalne + guma / Естественный алюминий + резина / Natural aluminium + rubber				
BE	W-AL-PODKGBE-N-250*	2,5 m	10	40
BR	W-AL-PODKGBR-N-250	2,5 m	10	40
SZ	W-AL-PODKGSZ-N-250	2,5 m	10	40
CZ	W-AL-PODKGCZ-N-250	2,5 m	10	40

### 3 Nakładka gumowa do podkładu / Резиновая накладка для базы / Stair profile rubber cover

Kolor Цвет Colour	Nr artykułu No продукта Art. No	Długość Длина Length		
Guma / Резина / Rubber				
BE	W-PT-NS-BE-100*	1 mb	25	100
BR	W-PT-NS-BR-100	1 mb	25	100
SZ	W-PT-NS-SZ-100	1 mb	25	100
CZ	W-PT-NS-CZ-100	1 mb	25	100

\* Indywidualny termin realizacji / Индивидуальный срок реализации / Individual realization lead time

Nie stosować w miejscach o zwiększonym nateżeniu ruchu pieszego

# 20 PK

**Profil schodowy narożny**  
Угловой лестничный профиль  
Stair corner profile

## ZASTOSOWANIE / ПРИМЕНЕНИЕ / APPLICATION

Profil ochrania krawędzie stopni schodowych wyłożone płytkami ceramicznymi, drewnem lub panelami. Istnieje możliwość montażu za pomocą trwałego kleju montażowego lub taśmy firmowej.

Профиль подходит для окантовки кромок лестничных ступеней, выложенных керамической плиткой, деревом или ламинатом. Монтаж возможен также с помощью прочного монтажного клея или двухсторонней клейкой ленты.

This profile protects the edges of stair steps covered with ceramic tiles, wood or laminates. It can be mounted by means of durable assembly glue or a brand tape.

## MONTAŻ / МОНТАЖ / ASSEMBLY

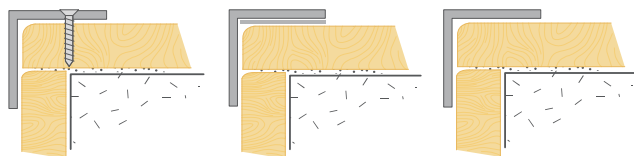

Kolor Цвет Colour	Nr artykułu No produktu Art. No	Długość Длина Length	
Aluminium anodowane / Анодированный алюминий / Anodised aluminium			
srebrny C-0	W-AL-20PK-C0-135	1,35 m	10
złoty C-23	W-AL-20PK-C23-135	1,35 m	10
szampan C-32	W-AL-20PK-C32-135*	1,35 m	10
Mosiądz polerowany / Полированная латунь / Polished brass			
złoty P	W-MS-20P-P-100	1,0 m	10
	W-MS-20P-P-300**	3,0 m	10

## WYMIARY / РАЗМЕР / DIMENSIONS

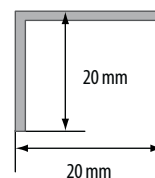

\* Czas realizacji: 3 tygodnie / Срок реализации: 3 недели / Lead time: 3 weeks



\*\* Do wyczerpania zapasów / Товар доступен до окончания запасов на складе / Till stock lasts



Montaż na wkręty / Монтаж на шурупы / Fix it with screws



Montaż na klej lub taśmę / Монтаж на клей или клейкую ленту / Fix it with glue or tape



Przy montażu nie używać kleju na bazie octu / В процессе монтажа не использовать клея на основе уксуса / Do not use adhesives containing vinegar for fixing



# 20 R

**Profil schodowy ryflowany**  
Рифленый лестничный профиль  
Grooved stair profile

profile schodowe

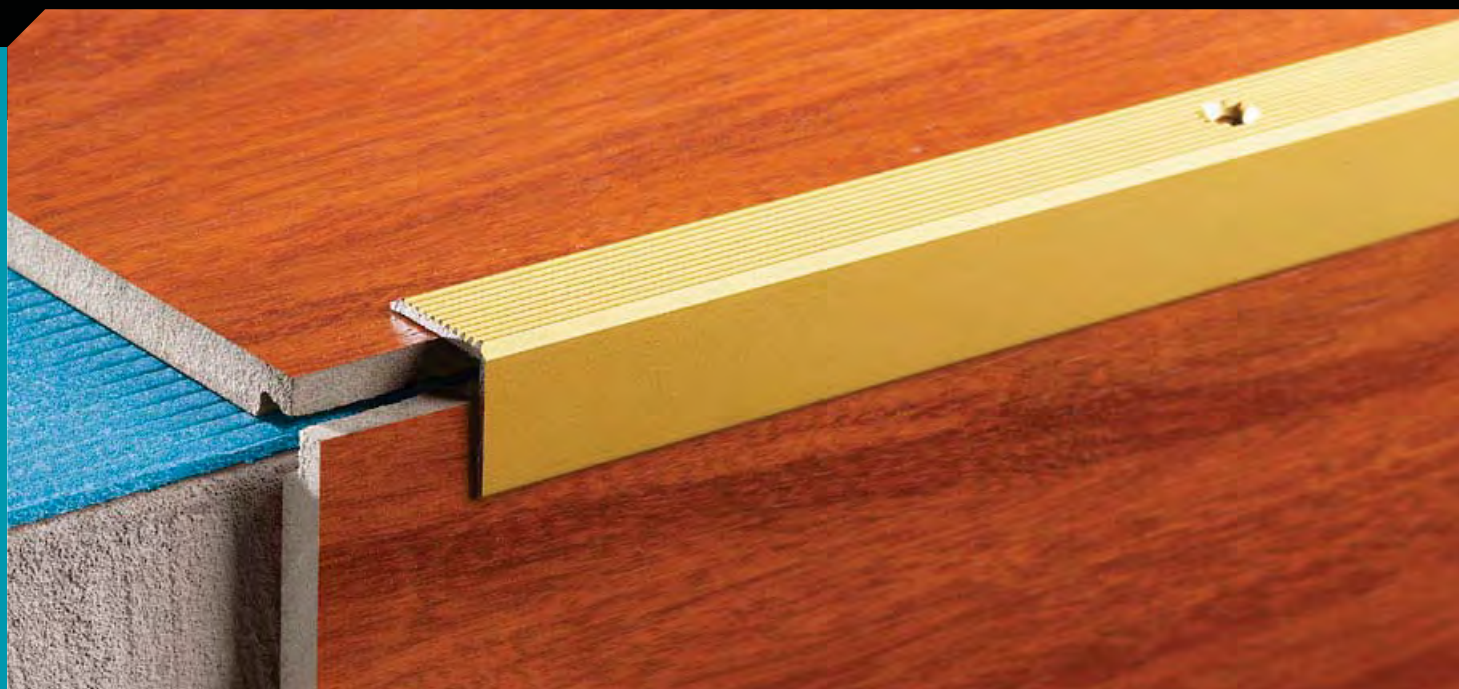

## ZASTOSOWANIE / ПРИМЕНЕНИЕ / APPLICATION

Profil ochronia krawędzie stopni schodowych wyłożone płytkami ceramicznymi, drewnem lub panelami. Jego ryflowana powierzchnia tworzy zabezpieczenie antypoślizgowe. Istnieje możliwość montażu za pomocą trwałego kleju montażowego lub taśmy firmowej.

Профиль подходит для окантовки кромок лестничных ступеней, выложенных керамической плиткой, деревом или ламинатом. Его рифленая поверхность защищает от скольжения. Монтаж возможен также с помощью прочного монтажного клея или двухсторонней клейкой ленты.

This profile protects the edges of stair steps covered with ceramic tiles, wood or laminates. Its grooved surface creates anti-skidding protection. It can be mounted by means of durable assembly glue or a brand tape.

## MONTAŻ / МОНТАЖ / ASSEMBLY

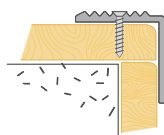

## WYMIARY / РАЗМЕР / DIMENSIONS

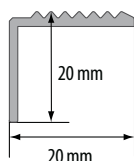

Kolor Цвет Colour	Nr artykułu No продукта Art. No	Długość Длина Length	
Aluminium polerowane / Полированный алюминий / Polished aluminium			
srebrny P	W-AL-20R-P-100**	1,0 m	10
	W-AL-20R-P-200**	2,0 m	10
Aluminium anodowane / Анодированный алюминий / Anodised aluminium			
srebrny C-0	W-AL-20R-C0-090	0,9 m	10
	W-AL-20R-C0-100	1,0 m	10
	W-AL-20R-C0-180	1,8 m	10
	W-AL-20R-C0-200	2,0 m	10
	W-AL-20R-C0-300	3,0 m	10
złoty C-23	W-AL-20R-C23-090	0,9 m	10
	W-AL-20R-C23-100	1,0 m	10
	W-AL-20R-C23-180	1,8 m	10
	W-AL-20R-C23-200	2,0 m	10
	W-AL-20R-C23-300	3,0 m	10
szampan C-32	W-AL-20R-C32-090*	0,9 m	10
	W-AL-20R-C32-100*	1,0 m	10
	W-AL-20R-C32-180*	1,8 m	10
	W-AL-20R-C32-200*	2,0 m	10
	W-AL-20R-C32-300**	3,0 m	10
oliwka C-33	W-AL-20R-C33-090**	0,9 m	10
	W-AL-20R-C33-200**	2,0 m	10
c. brąz C-34	W-AL-20R-C34-090**	0,9 m	10



\* Czas realizacji: 3 tygodnie / Срок реализации: 3 недели / Lead time: 3 weeks



\*\* Do wyczerpania zapasów / Товар доступен до окончания запасов на складе / Till stock lasts



Montaż na wkręty / Монтаж на шурупы / Fix it with screws

# 30 R

**Profil schodowy ryflowany**  
Рифленый лестничный профиль  
Grooved stair profile

profile schodowe

## ZASTOSOWANIE / ПРИМЕНЕНИЕ / APPLICATION

Profil ochronia krawędzie stopni schodowych wyłożone płytkami ceramicznymi, drewnem lub panelami. Jego ryflowana powierzchnia tworzy zabezpieczenie antypoślizgowe. Istnieje możliwość montażu za pomocą trwałego kleju montażowego lub taśmy firmowej.

Профиль подходит для окантовки кромок лестничных ступеней, выложенных керамической плиткой, деревом или ламинатом. Его рифленая поверхность защищает от скольжения. Монтаж возможен также с помощью прочного монтажного клея или двухсторонней клейкой ленты.

This profile protects the edges of stair steps covered with ceramic tiles, wood or laminates. Its grooved surface creates anti-skidding protection. It can be mounted by means of durable assembly glue or a brand tape.

## MONTAŻ / МОНТАЖ / ASSEMBLY

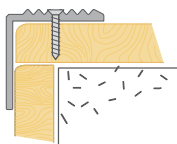

## WYMIARY / РАЗМЕР / DIMENSIONS

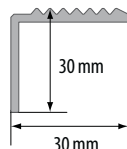

Kolor Цвет Colour	Nr artykułu No продукта Art. No	Długość Длина Length	
Aluminium anodowane / Анодированный алюминий / Anodised aluminium			
srebrny C-0	W-AL-30R-C0-090	0,9 m	6
	W-AL-30R-C0-100	1,0 m	6
	W-AL-30R-C0-180	1,8 m	5
	W-AL-30R-C0-200	2,0 m	5
	W-AL-30R-C0-250	2,5 m	5
	W-AL-30R-C0-270	2,7 m	5
	W-AL-30R-C0-300	3,0 m	5
złoty C-23	W-AL-30R-C23-090	0,9 m	6
	W-AL-30R-C23-100	1,0 m	6
	W-AL-30R-C23-180	1,8 m	5
	W-AL-30R-C23-200	2,0 m	5
	W-AL-30R-C23-250	2,5 m	5
	W-AL-30R-C23-300	3,0 m	5
szampan C-32	W-AL-30R-C32-090*	0,9 m	6
	W-AL-30R-C32-100*	1,0 m	6
	W-AL-30R-C32-200*	2,0 m	5
c. brąz C-34	W-AL-30R-C34-100*	1,0 m	6
	W-AL-30R-C34-200*	2,0 m	5



\* Czas realizacji: 3 tygodnie / Срок реализации: 3 недели / Lead time: 3 weeks

Montaż na wkręty / Монтаж на шурупы / Fix it with screws

# 30 RR

Profil schodowy obustronnie ryflowany  
Двусторонне рифленый лестничный профиль  
Double side grooved stair profile

profile schodowe



## ZASTOSOWANIE / ПРИМЕНЕНИЕ / APPLICATION

Profil ochronia krawędzie stopni schodowych wyłożone płytkami ceramicznymi, drewnem lub panelami. Jego ryflowana powierzchnia tworzy zabezpieczenie antypoślizgowe. Istnieje możliwość montażu za pomocą trwałego kleju montażowego lub taśmy firmowej.

Профиль подходит для окантовки кромок лестничных ступеней, выложенных керамической плиткой, деревом или ламинатом. Его рифленая поверхность защищает от скольжения. Монтаж возможен также с помощью прочного монтажного клея или двухсторонней клейкой ленты.

This profile protects the edges of stair steps covered with ceramic tiles, wood or laminates. Its grooved surface creates anti-skidding protection. It can be mounted by means of durable assembly glue or a brand tape.

## MONTAŻ / МОНТАЖ / ASSEMBLY

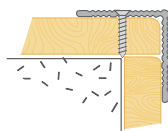

## WYMIARY / РАЗМЕР / DIMENSIONS

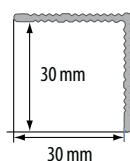

Kolor Цвет Colour	Nr artykułu No продукта Art. No	Długość Длина Length	
Aluminium anodowane / Анодированный алюминий / Anodised aluminium			
srebrny C-0	W-AL-30RR-C0-090	0,9 m	10
	W-AL-30RR-C0-100	1,0 m	10
	W-AL-30RR-C0-180	1,8 m	10
	W-AL-30RR-C0-200	2,0 m	10
złoty C-23	W-AL-30RR-C23-090	0,9 m	10
	W-AL-30RR-C23-100	1,0 m	10
	W-AL-30RR-C23-180	1,8 m	10
	W-AL-30RR-C23-200	2,0 m	10
szampan C-32	W-AL-30RR-C32-090*	0,9 m	10
	W-AL-30RR-C32-180*	1,8 m	10



\* Czas realizacji: 3 tygodnie / Срок реализации: 3 недели / Lead time: 3 weeks



Montaż na wkręty / Монтаж на шурупы / Fix it with screws

### ZASTOSOWANIE / ПРИМЕНЕНИЕ / APPLICATION

Profil ochrony krawędzi stopni schodowych wyłożone płytkami ceramicznymi, drewnem lub panelami. Jego ryflowana powierzchnia tworzy zabezpieczenie antypoślizgowe. Istnieje możliwość montażu za pomocą trwałego kleju montażowego lub taśmy firmowej.

Профиль подходит для окантовки кромок лестничных ступеней, выложенных керамической плиткой, деревом или ламинатом. Его рифленая поверхность защищает от скольжения. Монтаж возможен также с помощью прочного монтажного клея или двухсторонней клейкой ленты.

This profile protects the edges of stair steps covered with ceramic tiles, wood or laminates. Its grooved surface creates anti-skidding protection. It can be mounted by means of durable assembly glue or a brand tape.

### MONTAŻ / МОНТАЖ / ASSEMBLY

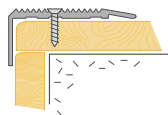

### WYMIARY / РАЗМЕР / DIMENSIONS

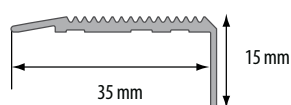

Kolor Цвет Colour	Nr artykułu No produktu Art. No	Długość Длина Length	
Aluminium polerowane / Полированный алюминий / Polished aluminium			
srebrny P	W-AL-LSS-P-100**	1,0 m	12
	W-AL-LSS-P-200**	2,0 m	10
Aluminium anodowane / Анодированный алюминий / Anodised aluminium			
srebrny C-0	W-AL-LSS-C0-090	0,9 m	10
	W-AL-LSS-C0-100	1,0 m	10
	W-AL-LSS-C0-180	1,8 m	10
	W-AL-LSS-C0-200	2,0 m	10
złoty C-23	W-AL-LSS-C0-300	3,0 m	10
	W-AL-LSS-C23-090	0,9 m	10
	W-AL-LSS-C23-100	1,0 m	10
szampan C-32	W-AL-LSS-C23-180	1,8 m	10
	W-AL-LSS-C23-200	2,0 m	10
	W-AL-LSS-C23-300	3,0 m	10
szampan C-32	W-AL-LSS-C32-100*	1,0 m	10
	W-AL-LSS-C32-200*	2,0 m	10
	W-AL-LSS-C32-300*	3,0 m	10



\* Czas realizacji: 3 tygodnie / Срок реализации: 3 недели / Lead time: 3 weeks



\*\* Do wyczerpania zapasów / Товар доступен до окончания запасов на складе / Till stock lasts



Montaż na wkręty / Монтаж на шурупы / Fix it with screws

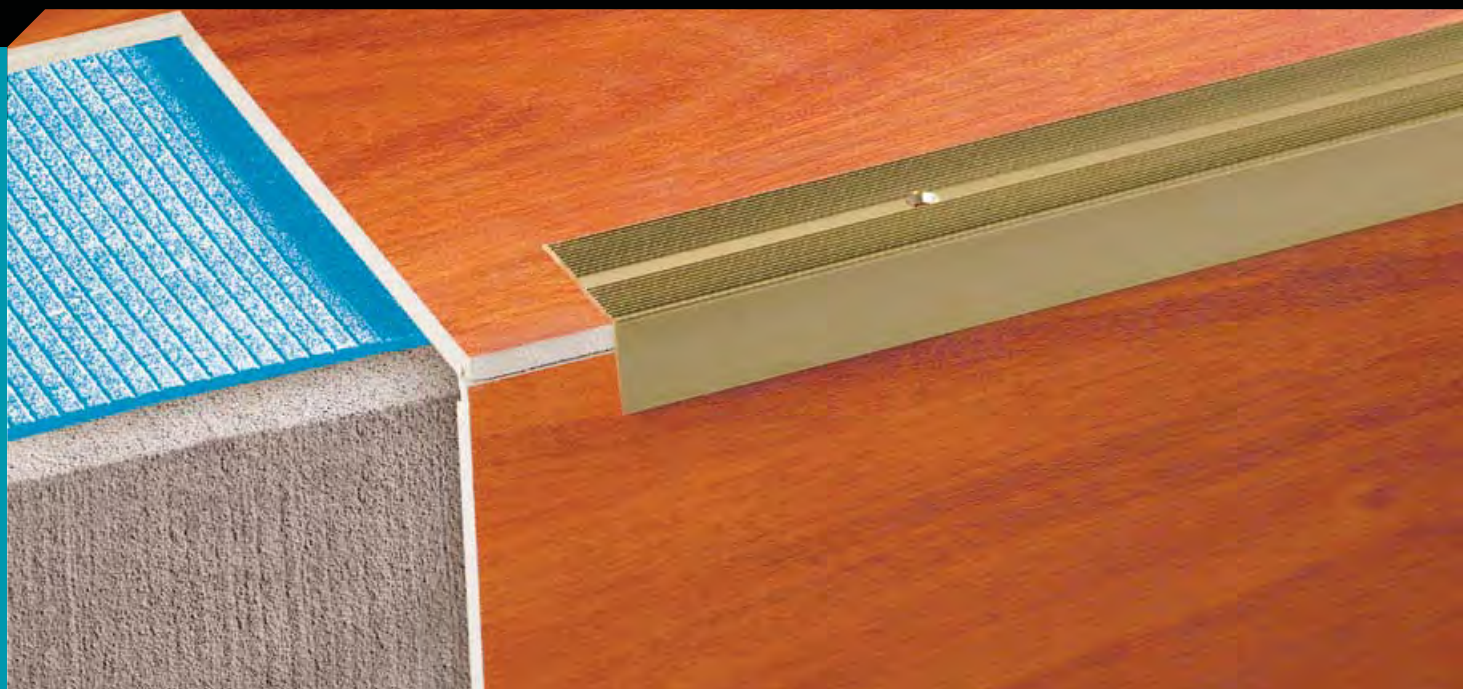

## ZASTOSOWANIE / ПРИМЕНЕНИЕ / APPLICATION

Profil ochronia krawędzie stopni schodowych wyłożone płytkami ceramicznymi, drewnem lub panelami. Jego ryflowana powierzchnia tworzy zabezpieczenie antypoślizgowe. Istnieje możliwość montażu za pomocą trwałego kleju montażowego lub taśmy firmowej.

Профиль подходит для окантовки кромок лестничных ступеней, выложенных керамической плиткой, деревом или ламинатом. Его рифленая поверхность защищает от скольжения. Монтаж возможен также с помощью прочного монтажного клея или двухсторонней клейкой ленты.

This profile protects the edges of stair steps covered with ceramic tiles, wood or laminates. Its grooved surface creates anti-skidding protection. It can be mounted by means of durable assembly glue or a brand tape.

## MONTAŻ / МОНТАЖ / ASSEMBLY

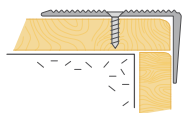

## WYMIARY / РАЗМЕР / DIMENSIONS

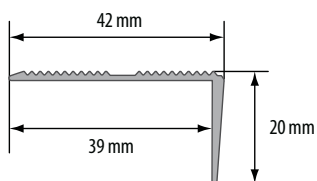

Kolor Цвет Colour	Nr artykułu No продукта Art. No	Długość Длина Length	
Aluminium polerowane / Полированный алюминий / Polished aluminium			
srebrny P	W-AL-LSSR-P-100**	1,0 m	10
Aluminium anodowane / Анодированный алюминий / Anodised aluminium			
srebrny C-0	W-AL-LSSR-C0-090	0,9 m	10
	W-AL-LSSR-C0-100	1,0 m	10
	W-AL-LSSR-C0-180	1,8 m	10
	W-AL-LSSR-C0-200	2,0 m	10
	W-AL-LSSR-C0-300	3,0 m	10
złoty C-23	W-AL-LSSR-C23-090	0,9 m	10
	W-AL-LSSR-C23-100	1,0 m	10
	W-AL-LSSR-C23-180	1,8 m	10
	W-AL-LSSR-C23-200	2,0 m	10
szampan C-32	W-AL-LSSR-C32-100*	1,0 m	10
	W-AL-LSSR-C32-200*	2,0 m	10
	W-AL-LSSR-C32-300**	3,0 m	10
c. brąz C-34	W-AL-LSSR-C34-100*	1,0 m	10
	W-AL-LSSR-C34-200**	2,0 m	10
	W-AL-LSSR-C34-200**	2,0 m	10



\* Czas realizacji: 3 tygodnie / Срок реализации: 3 недели / Lead time: 3 weeks



\*\* Do wyczerpania zapasów / Товар доступен до окончания запасов на складе / Till stock lasts



Montaż na wkręty / Монтаж на шурупы / Fix it with screws



## ZASTOSOWANIE / ПРИМЕНЕНИЕ / APPLICATION

Profil ochrania krawędzie stopni schodowych wyłożone płytkami ceramicznymi, drewnem lub panelami. Gumowe ścieżki stanowią zabezpieczenie antypoślizgowe. Istnieje możliwość montażu za pomocą trwałego kleju montażowego lub taśmy firmowej.

Профиль подходит для окантовки торцов лестничных ступеней, выложенных керамической плиткой, деревом или ламинатом. Резиновые полоски создают антискользящую защиту. Монтаж возможен также с помощью прочного монтажного клея или двухсторонней клейкой ленты.

This profile protects the edges of stair steps covered with ceramic tiles, wood or laminates. Rubber inserts constitute anti-skidding protection. It can be mounted by means of durable assembly glue or a brand tape.

## MONTAŻ / МОНТАЖ / ASSEMBLY



## WYMIARY / РАЗМЕР / DIMENSIONS



Montaż na wkręty / Монтаж на шурупы / Fix it with screws



Montaż na klej lub taśmę / Монтаж на клей или клейкую ленту / Fix it with glue or tape



Przy montażu nie używać kleju na bazie octu / В процессе монтажа не использовать клея на основе уксуса / Do not use adhesives containing vinegar for fixing

Kolor Цвет Colour	Nr artykułu No продукта Art. No	Długość Длина Length	
Aluminium polerowane / Полированный алюминий / Polished aluminium			
srebrny P	W-AL-LSSGCZ-P-100	1,0 m	10
	W-AL-LSSGCZ-P-200	2,0 m	10
	W-AL-LSSGCZ-P-300	3,0 m	10
Aluminium anodowane / Анодированный алюминий / Anodised aluminium			
srebrny C-0	W-AL-LSSGCZ-C0-090	0,9 m	10
	W-AL-LSSGCZ-C0-100	1,0 m	10
	W-AL-LSSGCZ-C0-180	1,8 m	10
	W-AL-LSSGCZ-C0-200	2,0 m	10
	W-AL-LSSGCZ-C0-250	2,5 m	10
	W-AL-LSSGCZ-C0-300	3,0 m	10
złoty C-23	W-AL-LSSGCZ-C23-090	0,9 m	10
	W-AL-LSSGCZ-C23-100	1,0 m	10
	W-AL-LSSGCZ-C23-180	1,8 m	10
	W-AL-LSSGCZ-C23-200	2,0 m	10
szampan C-32	W-AL-LSSGCZ-C23-300	3,0 m	10
	W-AL-LSSGCZ-C32-090*	0,9 m	10
	W-AL-LSSGCZ-C32-100*	1,0 m	10
	W-AL-LSSGCZ-C32-180**	1,8 m	10
oliwka C-33	W-AL-LSSGCZ-C32-200*	2,0 m	10
	W-AL-LSSGCZ-C32-300**	3,0 m	10
	W-AL-LSSGCZ-C33-090**	0,9 m	10
c. brąz C-34	W-AL-LSSGCZ-C33-100**	1,0 m	10
	W-AL-LSSGCZ-C34-090**	0,9 m	10
	W-AL-LSSGCZ-C34-180**	1,8 m	10

## 1 Nakładka do profili schodowych / Накладка для лестничного профиля / Stair profile cover

Kolor Цвет Colour	Nr artykułu No продукта Art. No	Długość Длина Length		
Guma / Резина / Rubber				
BR	W-PT-NW-BR-100**	1 mb	25	100
CZ	W-PT-NW-CZ-100	1 mb	25	100



\* Czas realizacji: 3 tygodnie / Срок реализации: 3 недели / Lead time: 3 weeks



\*\* Do wyczerpania zapasów / Товар доступен до окончания запасов на складе / Till stock lasts

# LSR

**Profil schodowy z ryflem**  
Лестничный рифленый профиль  
Grooved stair profile

profile schodowe



## ZASTOSOWANIE / ПРИМЕНЕНИЕ / APPLICATION

Profil ochronia krawędzie stopni schodowych wyłożone płytkami ceramicznymi, drewnem lub panelami. Jego ryflowana powierzchnia tworzy zabezpieczenie antypoślizgowe. Istnieje możliwość montażu za pomocą trwałego kleju montażowego lub taśmy firmowej.

Профиль подходит для окантовки кромок лестничных ступеней, выложенных керамической плиткой, деревом или ламинатом. Его рифленая поверхность защищает от скольжения. Монтаж возможен также с помощью прочного монтажного клея или двухсторонней клейкой ленты.

This profile protects the edges of stair steps covered with ceramic tiles, wood or laminates. Its grooved surface creates anti-skidding protection. It can be mounted by means of durable assembly glue or a brand tape.

## MONTAŻ / МОНТАЖ / ASSEMBLY

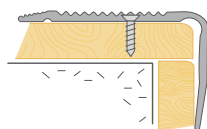

## WYMIARY / РАЗМЕР / DIMENSIONS

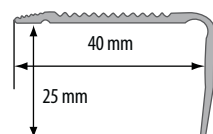

Kolor Цвет Colour	Nr artykułu No продукта Art. No	Długość Длина Length	
Aluminium anodowane / Алюминий анодированный / Anodized aluminium			
srebrny C-0	W-AL-LSR-C0-100	1,0 m	10
	W-AL-LSR-C0-200	2,0 m	10
	W-AL-LSR-C0-250	2,5 m	10
złoty C-23	W-AL-LSR-C23-100	1,0 m	10
	W-AL-LSR-C23-200	2,0 m	10
	W-AL-LSR-C23-250	2,5 m	10
c. brąz C-34	W-AL-LSR-C34-100*	1,0 m	10



\* Czas realizacji: 3 tygodnie / Срок реализации: 3 недели / Lead time: 3 weeks



Montaż na wkręty / Монтаж на шурупы / Fix it with screws

# LSW 10

Profil schodowy wąski  
Узкий лестничный профиль  
Narrow stair profile

## ZASTOSOWANIE / ПРИМЕНЕНИЕ / APPLICATION

Profil ochronia krawędzie stopni schodowych wyłożone płytkami ceramicznymi, drewnem lub panelami. Jego ryflowana powierzchnia tworzy zabezpieczenie antypoślizgowe. Istnieje możliwość montażu za pomocą trwałego kleju montażowego lub taśmy firmowej.

Профиль подходит для окантовки кромок лестничных ступеней, выложенных керамической плиткой, деревом или ламинатом. Его рифленая поверхность защищает от скольжения. Монтаж возможен также с помощью прочного монтажного клея или двухсторонней клейкой ленты.

This profile protects the edges of stair steps covered with ceramic tiles, wood or laminates. Its grooved surface creates anti-skidding protection. It can be mounted by means of durable assembly glue or a brand tape.

## MONTAŻ / МОНТАЖ / ASSEMBLY

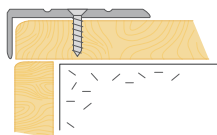

## WYMIARY / РАЗМЕР / DIMENSIONS

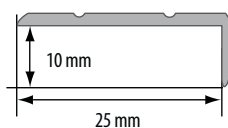

Kolor Цвет Colour	Nr artykułu No продукта Art. No	Długość Длина Length
Aluminium anodowane / Анодированный алюминий / Anodised aluminium		
srebrny C-0	W-AL-LSW10-C0-090	0,9 m
	W-AL-LSW10-C0-100	1,0 m
	W-AL-LSW10-C0-180	1,8 m
	W-AL-LSW10-C0-200	2,0 m
	W-AL-LSW10-C0-250	2,5 m
	W-AL-LSW10-C0-300	3,0 m
złoty C-23	W-AL-LSW10-C23-090	0,9 m
	W-AL-LSW10-C23-100	1,0 m
	W-AL-LSW10-C23-180	1,8 m
	W-AL-LSW10-C23-200	2,0 m
	W-AL-LSW10-C23-250	2,5 m
	W-AL-LSW10-C23-300**	3,0 m
szampan C-32	W-AL-LSW10-C32-100*	1,0 m
	W-AL-LSW10-C32-200*	2,0 m
	W-AL-LSW10-C32-250*	2,5 m
oliwka C-33	W-AL-LSW10-C33-100*	1,0 m
	W-AL-LSW10-C33-200*	2,0 m
c. brąz C-34	W-AL-LSW10-C34-100**	1,0 m
Mosiądz naturalny / Естественная латунь / Natural brass		
złoty N	W-MS-LSW10-N-100	1,0 m



\* Czas realizacji: 3 tygodnie / Срок реализации: 3 недели / Lead time: 3 weeks



\*\* Do wyczerpania zapasów / Товар доступен до окончания запасов на складе / Till stock lasts



Montaż na wkręty / Монтаж на шурупы / Fix it with screws



Montaż na klej lub taśmę / Монтаж на клей или клейкую ленту / Fix it with glue or tape



⚠ Przy montażu nie używać kleju na bazie octu / В процессе монтажа не использовать клея на основе уксуса / Do not use adhesives containing vinegar for fixing



# LSW 20

Profil schodowy wąski  
Узкий лестничный профиль  
Narrow stair profile

profile schodowe

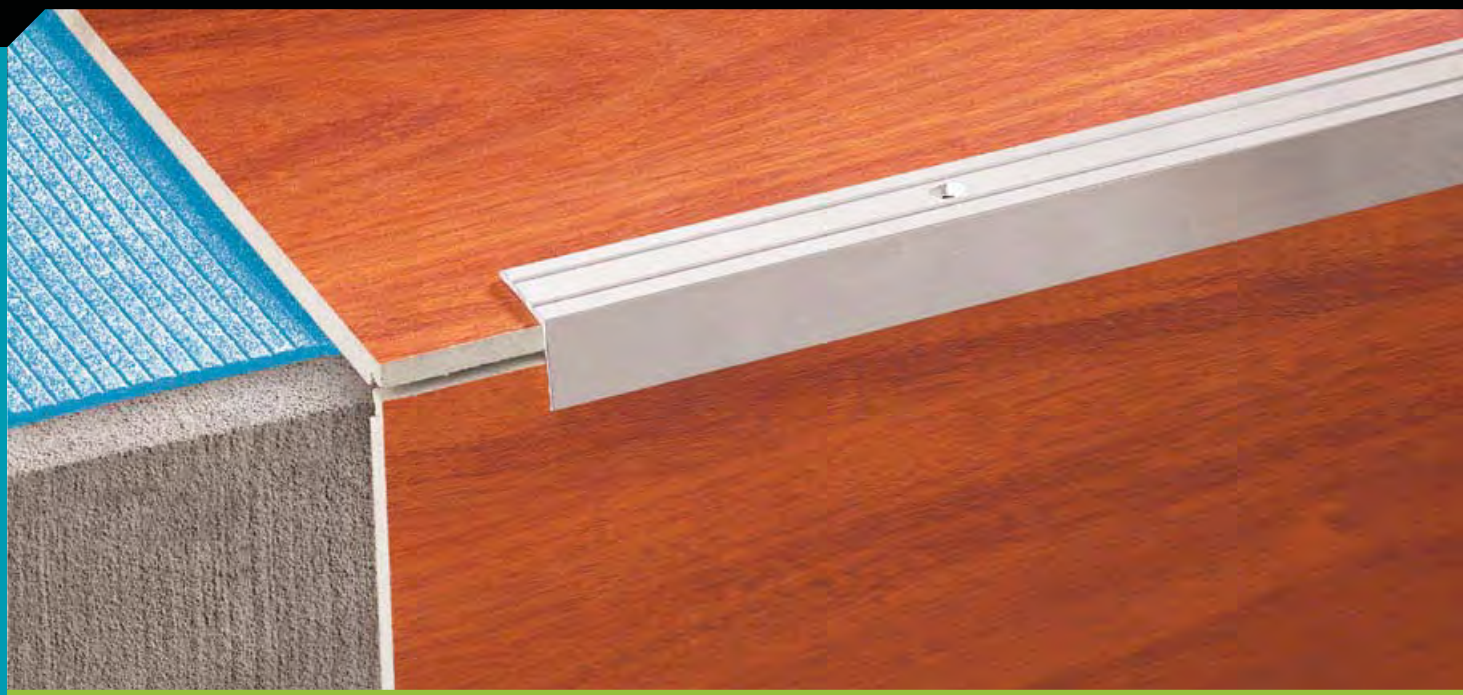

## ZASTOSOWANIE / ПРИМЕНЕНИЕ / APPLICATION

Profil ochronia krawędzie stopni schodowych wyłożone płytkami ceramicznymi, drewnem lub panelami. Jego ryflowana powierzchnia tworzy zabezpieczenie antypoślizgowe. Istnieje możliwość montażu za pomocą trwałego kleju montażowego lub taśmy firmowej.

Профиль подходит для окантовки кромок лестничных ступеней, выложенных керамической плиткой, деревом или ламинатом. Его рифленая поверхность защищает от скольжения. Монтаж возможен также с помощью прочного монтажного клея или двухсторонней клейкой ленты.

This profile protects the edges of stair steps covered with ceramic tiles, wood or laminates. Its grooved surface creates anti-skidding protection. It can be mounted by means of durable assembly glue or a brand tape.

## MONTAŻ / МОНТАЖ / ASSEMBLY

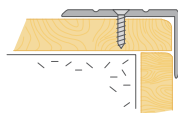

## WYMIARY / РАЗМЕР / DIMENSIONS

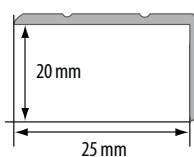

Kolor Цвет Colour	Nr artykułu No продукта Art. No	Długość Длина Length	
Aluminium anodowane / Анодированный алюминий / Anodised aluminium			
srebrny C-0	W-AL-LSW20-C0-090	0,9 m	12
	W-AL-LSW20-C0-100	1,0 m	12
	W-AL-LSW20-C0-180	1,8 m	10
	W-AL-LSW20-C0-200	2,0 m	10
	W-AL-LSW20-C0-250	2,5 m	10
	W-AL-LSW20-C0-300	3,0 m	10
złoty C-23	W-AL-LSW20-C23-090	0,9 m	12
	W-AL-LSW20-C23-100	1,0 m	12
	W-AL-LSW20-C23-180	1,8 m	10
	W-AL-LSW20-C23-200	2,0 m	10
	W-AL-LSW20-C23-250	2,5 m	10
	W-AL-LSW20-C23-300	3,0 m	10
szampan C-32	W-AL-LSW20-C32-100**	1,0 m	12
	W-AL-LSW20-C32-200*	2,0 m	10
	W-AL-LSW20-C32-250*	2,5 m	10
c. brąz C-34	W-AL-LSW20-C34-100*	1,0 m	12
	W-AL-LSW20-C34-250*	2,5 m	10



\* Czas realizacji: 3 tygodnie / Срок реализации: 3 недели / Lead time: 3 weeks



\*\* Do wyczerpania zapasów / Товар доступен до окончания запасов на складе / Till stock lasts



Montaż na wkręty / Монтаж на шурупы / Fix it with screws

# DW 10

Profil zakończeniowy do wykładzin  
Окантовочный профиль для ковровина  
Finish profile for carpets

profile do wykładzin

## ZASTOSOWANIE / ПРИМЕНЕНИЕ / APPLICATION

Kształt profilu sprawia, że doskonale nadaje się do wykończenia podłogi wyłożonej wykładziną, maskując jej krawędź i zabezpieczając przed zniszczeniem.

Форма профиля позволяет применять его для отделки полов, выложенных ковровином, маскируя его края и защищая от растрепывания.

The profile's shape makes it a perfect finish of floors covered with fitted as it masks carpet's edge and protects it against damage.

## MONTAŻ / МОНТАЖ / ASSEMBLY

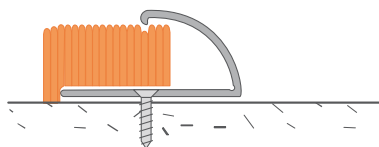

## WYMIARY / РАЗМЕР / DIMENSIONS

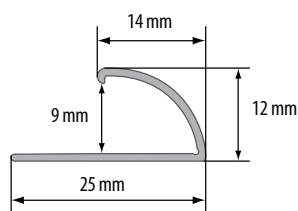

Kolor Цвет Colour	Nr artykułu No продукта Art. No	Długość Длина Length	
Aluminium anodowane / Анодированный алюминий / Anodised aluminium			
srebrny C-0	W-AL-DW10-C0-100	1,0 m	10
	W-AL-DW10-C0-200	2,0 m	10
złoty C-23	W-AL-DW10-C23-100*	1,0 m	10
	W-AL-DW10-C23-200*	2,0 m	10
c. brąz C-34	W-AL-DW10-C34-100*	1,0 m	10
	W-AL-DW10-C34-200*	2,0 m	10



\* Do wyczerpania zapasów / Товар доступен до окончания запасов на складе / Till stock lasts



Montaż na wkręty / Монтаж на шурупы / Fix it with screws



Montaż na klej lub taśmę / Монтаж на клей или клейкую ленту / Fix it with glue or tape



Przy montażu nie używać kleju na bazie octu / В процессе монтажа не использовать клею на основе уксуса / Do not use adhesives containing vinegar for fixing

# PS 2

## Pręt schodowy do wykładzin

Пру́т для укрепления ковровой дорожки  
Bar for stair carpeting

profile do wykładzin





### ZASTOSOWANIE / ПРИМЕНЕНИЕ / APPLICATION

Profil pozwala na zamocowanie wykładziny ułożonej na stopniach schodów drewnianych, marmurowych lub wyłożonych płytkami.

Пру́т позволяет укреплять ковровую дорожку на деревянных, мраморных или облицованных плитками ступеньках лестницы.

This profile allows for mounting fitted carpets on stair steps covered with wood, marble or tiles.

Kolor Цвет Colour	Nr artykułu No продукта Art. No	Długość Длина Length	
Aluminium anodowane / Анодированный алюминий / Anodised aluminium			
srebrny C-0	W-AL-PS2-C0-120	1,2 m	10
złoty C-23	W-AL-PS2-C23-120	1,2 m	10
c. brąz C-34	W-AL-PS2-C34-120*	1,2 m	10

 2 sztuki w opakowaniu / 2 штуки в упаковке / 2 pcs. per bag

### MONTAŻ / МОНТАЖ / ASSEMBLY

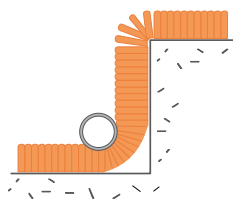

### WYMIARY / РАЗМЕР / DIMENSIONS

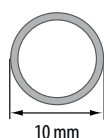

\* Czas realizacji: 3 tygodnie / Срок реализации: 3 недели / Lead time: 3 weeks



Montaż na wkręty / Монтаж на шурупы / Fix it with screws

# ZET O FLEX

Profil dylatacyjny do wykładzin  
Дилатационный профиль для ковровина  
Dilatation strip for carpeting

profile do wykładzin

## ZASTOSOWANIE / ПРИМЕНЕНИЕ / APPLICATION

Profil pozwala na łączenie wykładziny z innym materiałem np. płytkami. Jego specjalny kształt pozwala elastycznie regulować stopień nachylenia płaszczyzny maskującej szczelinę między obiema powierzchniami.

Профиль предназначен для стыковки ковровина с другим видом напольного покрытия, например, плиткой. Его особая форма позволяет гибко регулировать уровень наклона, маскируя щель между покрытиями.

This profile allows for connecting fitted carpet with other material e.g. tiles. Its special shape makes it possible to regulate the tilt degree of a plane masking the gap between two surfaces in a flexible way.

Kolor Цвет Colour	Nr artykułu No продукта Art. No	Długość Длина Length	
Aluminium anodowane / Анодированный алюминий / Anodised aluminium			
srebrny C-0	W-AL-ZET.OF-C0-100	1,0 m	10
	W-AL-ZET.OF-C0-200	2,0 m	10
złoty C-23	W-AL-ZET.OF-C23-100	1,0 m	10
	W-AL-ZET.OF-C23-200	2,0 m	10

## MONTAŻ / МОНТАЖ / ASSEMBLY

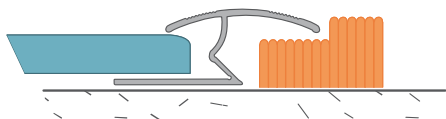

## WYMIARY / РАЗМЕР / DIMENSIONS

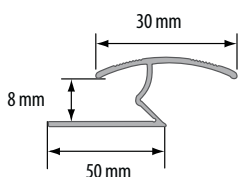

Montaż na wkręty / Монтаж на шурупы / Fix it with screws

# T13, T18, T26

Profil fugowy łączący  
Соединяющий пазовый профиль  
"T" joint connecting profile

profile fugowe

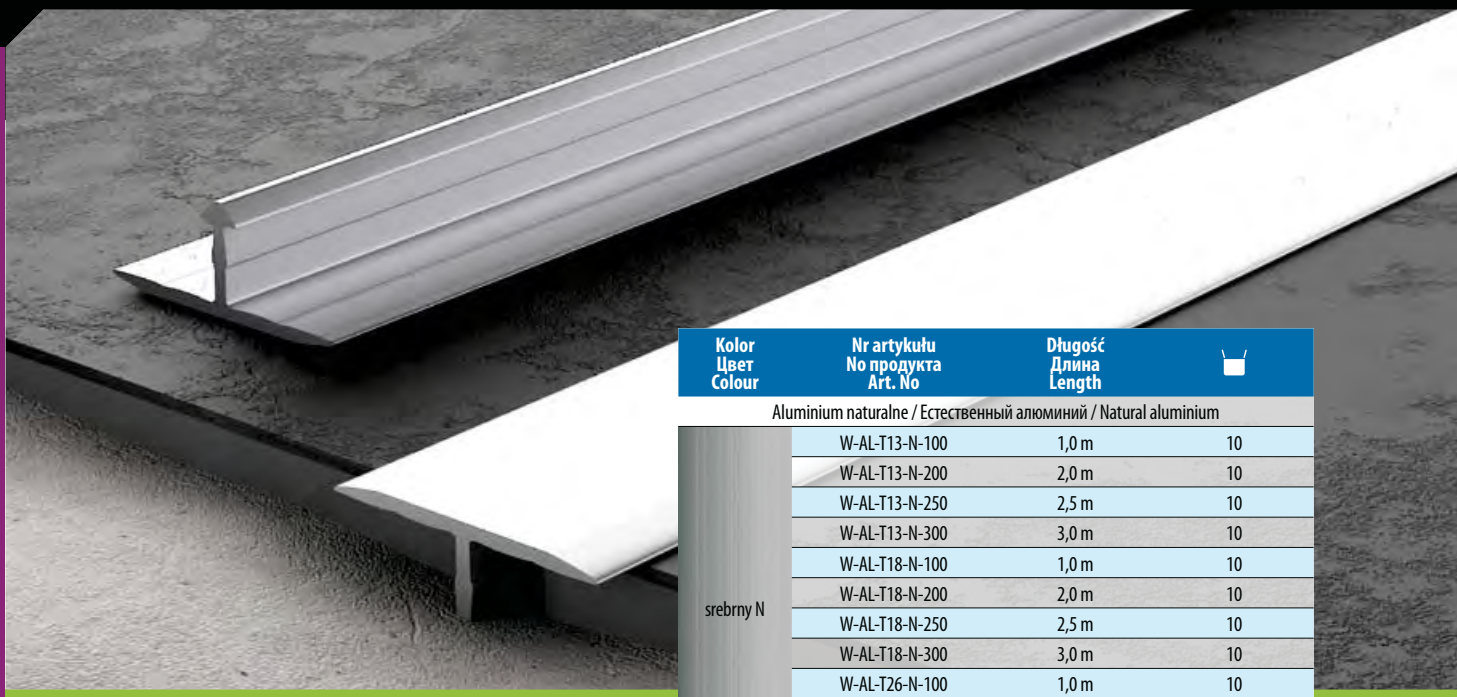

## ZASTOSOWANIE / ПРИМЕНЕНИЕ / APPLICATION

Profil przeznaczony do łączenia powierzchni pokrytych płytkami ceramicznymi, drewnem lub panelami. Kształt litery „T” umożliwia jego stosowanie w celu zamaskowania szczelin o szerokości do kilkunastu milimetrów (w zależności od szerokości profilu). Pozwala też niwelować niewielkie różnice wysokości podłoża. Można stosować do łuków.

Профиль предназначен для стыковки разнородных напольных покрытий (керамическая плитка, дерево, ламинат). Т-образная форма позволяет использовать профиль для маскировки щелей до 20мм (в зависимости от ширины профиля). Также он позволяет сглаживать небольшие различия в высоте основания. Можно использовать для криволинейных поверхностей.

This profile is designed for connecting surfaces covered with ceramic tiles, wood or laminates. Its "T" shape makes it possible to mask the gaps up to several millimetres wide (depending on the profile's width). It also allows for levelling minor differences of the base height. It can be applied for curve type surfaces.

## MONTAŻ / МОНТАЖ / ASSEMBLY

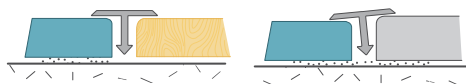

## WYMIARY / РАЗМЕР / DIMENSIONS

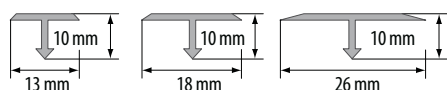

Kolor Цвет Colour	Nr artykułu No продукта Art. No	Długość Длина Length	
Aluminium naturalne / Естественный алюминий / Natural aluminium			
srebrny N	W-AL-T13-N-100	1,0 m	10
	W-AL-T13-N-200	2,0 m	10
	W-AL-T13-N-250	2,5 m	10
	W-AL-T13-N-300	3,0 m	10
	W-AL-T18-N-100	1,0 m	10
	W-AL-T18-N-200	2,0 m	10
	W-AL-T18-N-250	2,5 m	10
	W-AL-T18-N-300	3,0 m	10
	W-AL-T26-N-100	1,0 m	10
	W-AL-T26-N-200	2,0 m	10
	W-AL-T26-N-250	2,5 m	10
	W-AL-T26-N-300	3,0 m	10
Aluminium polerowane / Полированный алюминий / Polished aluminium			
srebrny P	W-AL-T13-P-100	1,0 m	10
	W-AL-T13-P-200	2,0 m	10
	W-AL-T13-P-250	2,5 m	10
	W-AL-T13-P-300	3,0 m	10
	W-AL-T18-P-100	1,0 m	10
	W-AL-T18-P-200	2,0 m	10
	W-AL-T18-P-250	2,5 m	10
	W-AL-T18-P-300	3,0 m	10
	W-AL-T26-P-100	1,0 m	10
	W-AL-T26-P-200	2,0 m	10
	W-AL-T26-P-250	2,5 m	10
	Aluminium anodowane / Анодированный алюминий / Anodised aluminium		
srebrny C-0	W-AL-T13-C0-100	1,0 m	10
	W-AL-T13-C0-250	2,5 m	10
złoty C-23	W-AL-T13-C23-100	1,0 m	10
	W-AL-T13-C23-250	2,5 m	10
szampan C-32	W-AL-T13-C32-100*	1,0 m	10
	W-AL-T13-C32-250*	2,5 m	10
oliwka C-33	W-AL-T13-C33-250*	2,5 m	10
	W-AL-T18-C0-100	1,0 m	10
srebrny C-0	W-AL-T18-C0-250	2,5 m	10
	W-AL-T18-C23-100	1,0 m	10
złoty C-23	W-AL-T18-C23-250	2,5 m	10
	W-AL-T18-C32-100*	1,0 m	10
szampan C-32	W-AL-T18-C32-250*	2,5 m	10
	W-AL-T18-C33-250*	2,5 m	10
oliwka C-33	W-AL-T26-C0-250	2,5 m	10
	W-AL-T26-C23-250	2,5 m	10
szampan C-32	W-AL-T26-C32-250*	2,5 m	10
	W-AL-T26-C33-250*	2,5 m	10



\* Czas realizacji: 3 tygodnie / Срок реализации: 3 недели / Lead time: 3 weeks



Montaż na klej / Монтаж на клей / Fix it with glue

⚠ Przy montażu nie używać kleju na bazie octu / В процессе монтажа не использовать клея на основе уксуса / Do not use adhesives containing vinegar for fixing

# T13, T18, T26

Profil fugowy łączący  
Соединяющий пазовый профиль  
"T" joint connecting profile

profile fugowe



## ZASTOSOWANIE / ПРИМЕНЕНИЕ / APPLICATION

Profil przeznaczony do łączenia powierzchni pokrytych płytkami ceramicznymi, drewnem lub panelami. Kształt litery „T” umożliwi jego stosowanie w celu zamaskowania szczelin o szerokości do kilkunastu milimetrów (w zależności od szerokości profilu). Pozwala też niwelować niewielkie różnice wysokości podłoża. Można stosować do łuków.

Профиль предназначен для стыковки разнородных напольных покрытий (керамическая плитка, дерево, ламинат). Т-образная форма позволяет использовать профиль для маскировки щелей до 20мм (в зависимости от ширины профиля). Также он позволяет сглаживать небольшие различия в высоте основания. Можно использовать для криволинейных поверхностей.

This profile is designed for connecting surfaces covered with ceramic tiles, wood or laminates. Its "T" shape makes it possible to mask the gaps up to several millimetres wide (depending on the profile's width). It also allows for levelling minor differences of the base height. It can be applied for curve type surfaces.

## MONTAŻ / МОНТАЖ / ASSEMBLY

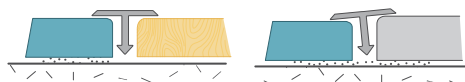

## WYMIARY / РАЗМЕР / DIMENSIONS

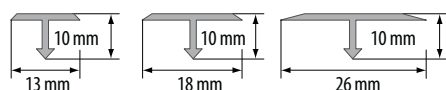

Kolor Цвет Colour	Nr artykułu No продукта Art. No	Długość Длина Length	
Mosiądz naturalny / Естественная латунь / Natural brass			
złoty N	W-MS-T13-N-100	1,0 m	10
	W-MS-T13-N-200	2,0 m	10
	W-MS-T13-N-250	2,5 m	10
	W-MS-T18-N-100	1,0 m	10
	W-MS-T18-N-200	2,0 m	10
	W-MS-T18-N-250	2,5 m	10
	W-MS-T18-N-300*	3,0 m	10
	W-MS-T26-N-100	1,0 m	10
	W-MS-T26-N-200	2,0 m	10
	W-MS-T26-N-250*	2,5 m	10
	W-MS-T26-N-300*	3,0 m	10
	Mosiądz polerowany / Полированная латунь / Polished brass		
złoty P	W-MS-T13-P-100	1,0 m	10
	W-MS-T13-P-200	2,0 m	10
	W-MS-T13-P-250	2,5 m	10
	W-MS-T13-P-300	3,0 m	10
	W-MS-T18-P-100	1,0 m	10
	W-MS-T18-P-200	2,0 m	10
	W-MS-T18-P-250	2,5 m	10
	W-MS-T18-P-300	3,0 m	10
	W-MS-T26-P-100	1,0 m	10
	W-MS-T26-P-200	2,0 m	10
	W-MS-T26-P-250	2,5 m	10
	W-MS-T26-P-300*	3,0 m	10
Mosiądz chromowany / Хромированная латунь / Chromed brass			
srebrny CH	W-MS-T13-CH-100	1,0 m	10
	W-MS-T13-CH-200*	2,0 m	10
	W-MS-T13-CH-250	2,5 m	10
	W-MS-T18-CH-100	1,0 m	10
	W-MS-T18-CH-200	2,0 m	10
	W-MS-T18-CH-250	2,5 m	10
	W-MS-T26-CH-100	1,0 m	10
	W-MS-T26-CH-200	2,0 m	10

\* Do wyczerpania zapasów / Товар доступен до окончания запасов на складе / Till stock lasts

Montaż na klej / Монтаж на клей / Fix it with glue

⚠️ Przy montażu nie używać kleju na bazie octu / В процессе монтажа не использовать клея на основе уксуса / Do not use adhesives containing vinegar for fixing

# FG 14, FG 20

Profil fugowy gładki  
Гладкий пазовый профиль  
"FG" joint profile

profile fugowe



## ZASTOSOWANIE / ПРИМЕНЕНИЕ / APPLICATION

Profil przeznaczony do łączenia powierzchni pokrytych płytkami ceramicznymi, drewnem lub panelami. Kształt litery „T” umożliwia jego stosowanie w celu zamaskowania szczelin o szerokości do kilkunastu milimetrów (w zależności od szerokości profilu). Pozwala też niwelować niewielkie różnice wysokości podłoża. Można stosować do łuków.

Профиль предназначен для стыковки разнородных напольных покрытий (керамическая плитка, дерево, ламинат). Т-образная форма позволяет использовать профиль для маскировки щелей до 20мм (в зависимости от ширины профиля). Также он позволяет сглаживать небольшие различия в высоте основания. Можно использовать для криволинейных поверхностей.

This profile is designed for connecting surfaces covered with ceramic tiles, wood or laminates. Its shape makes it possible to mask the gaps up to several millimetres wide (depending on the profile's width). It also allows for levelling out minor differences of the base height. It can be applied for curve type surfaces.

## MONTAŻ / МОНТАЖ / ASSEMBLY

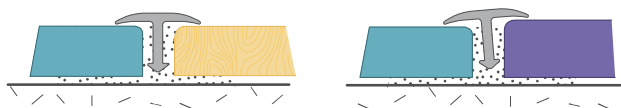

## WYMIARY / РАЗМЕР / DIMENSIONS

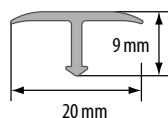
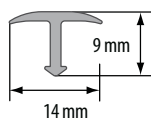

Kolor Цвет Colour	Nr artykułu No продукта Art. No	Długość Длина Length	
Aluminium naturalne / Естественный алюминий / Natural aluminium			
srebrny N	W-AL-FG14-N-250	2,5 m	10
	W-AL-FG20-N-250	2,5 m	10
Aluminium polerowane / Полированный алюминий / Polished aluminium			
srebrny P	W-AL-FG14-P-250	2,5 m	10
	W-AL-FG20-P-250	2,5 m	10
Aluminium anodowane / Анодированный алюминий / Anodised aluminium			
srebrny C-0	W-AL-FG14-C0-250	2,5 m	10
złoty C-23	W-AL-FG14-C23-250	2,5 m	10
srebrny C-0	W-AL-FG20-C0-250	2,5 m	10
złoty C-23	W-AL-FG20-C23-250	2,5 m	10
Mosiądz polerowany / Полированная латунь / Polished brass			
złoty P	W-MS-FG14-P-250	2,5 m	10
	W-MS-FG20-P-250	2,5 m	10



Montaż na klej / Монтаж на клей / Fix it with glue

⚠ Przy montażu nie używać kleju na bazie octu / В процессе монтажа не использовать клея на основе уксуса / Do not use adhesives containing vinegar for fixing

# FUGA 5

Profil fugowy kwadratowy  
Квадратный пазовый профиль  
Square joint profile

## ZASTOSOWANIE / ПРИМЕНЕНИЕ / APPLICATION

Profil pozwala połączyć różne materiały wykończeniowe podłóg, stanowiąc ozdobne wypełnienie między nimi. Jest stosowany również do łączenia powierzchni, które mają nieregularne kształty.

Профиль позволяет стыковать разнородные напольные покрытия, служа одновременно декоративным элементом. Также используется для стыковки пластичных поверхностей.

This profile allows for connecting various floor finishing materials and constitutes a decorative filling between them. It is also used to connect surfaces of irregular shape.

Kolor Цвет Colour	Nr artykułu No продукта Art. No	Długość Длина Length	
Mosiądz naturalny / Естественная латунь / Natural brass			
złoty N	W-MS-FUG5-N-100**	1,0 m	10
	W-MS-FUG5-N-200	2,0 m	10
	W-MS-FUG5-N-250	2,5 m	10
Mosiądz chromowany / Хромированная латунь / Chromed brass			
srebrny CH	W-MS-FUG5-CH-200*	2,0 m	10

## MONTAŻ / МОНТАЖ / ASSEMBLY

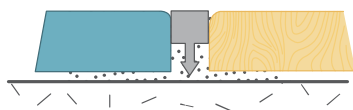

## WYMIARY / РАЗМЕР / DIMENSIONS

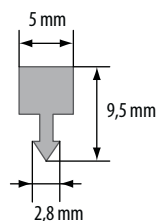

\* Czas realizacji: 3 tygodnie / Срок реализации: 3 недели / Lead time: 3 weeks



\*\* Do wyczerpania zapasów / Товар доступен до окончания запасов на складе / Till stock lasts



Montaż na klej / Монтаж на клей / Fix it with glue



Przy montażu nie używać kleju na bazie octu / В процессе монтажа не использовать клея на основе уксуса / Do not use adhesives containing vinegar for fixing



# LW 30

Listwa ochronna wciskana wąska  
Защитная вдавливаемая узкая рейка  
Narrow push-in transition strip

listwy ochronne



## ZASTOSOWANIE / ПРИМЕНЕНИЕ / APPLICATION

Listwy umożliwiają wyjątkowo estetyczne wykończenie łączenia różnych nawierzchni podłogowych, są idealnym rozwiązaniem do łączenia wykładzin z parkietem lub terakotą, tym bardziej, iż niwelują ewentualną różnicę poziomów. Niewątpliwą zaletą tych listew jest niewidoczny sposób mocowania do podłoża.

Рейки позволяют эстетично отделять соединения различных напольных покрытий. Это идеальное решение для стыковки ковролина с паркетом или керамической плиткой, так как с их помощью сглаживаются возможные различия в высоте напольных покрытий. Несомненным преимуществом этих реек также является невидимое крепление к основанию.

These strips allow for an exceptionally esthetic finish of connections between various floor surfaces. They are an ideal solution for connecting fitted carpets with parquet floor or terracotta tiles, especially as they level out possible differences of levels. The unquestionable advantage of these strips is an invisible method of mounting to the base.

## MONTAŻ / МОНТАЖ / ASSEMBLY

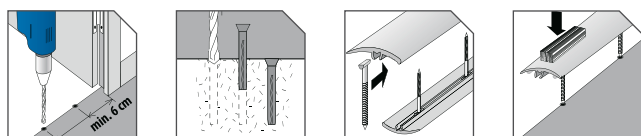
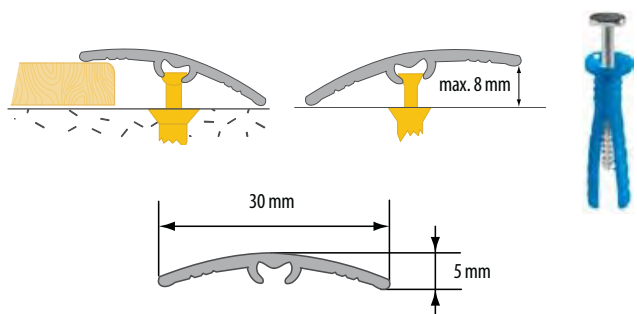

Kolor Цвет Colour	Nr artykułu No продукта Art. No	Długość Длина Length	
Aluminium polerowane / Полированный алюминий / Polished aluminium			
srebrny P	W-AL-LW-P-100	1,0 m	16
	W-AL-LW-P-200	2,0 m	10
Aluminium anodowane / Анодированный алюминий / Anodised aluminium			
srebrny C-0	W-AL-LW-C0-090	0,9 m	16
	W-AL-LW-C0-100	1,0 m	16
	W-AL-LW-C0-180	1,8 m	10
	W-AL-LW-C0-200	2,0 m	10
	W-AL-LW-C0-250	2,5 m	10
	W-AL-LW-C0-270	2,7 m	10
	W-AL-LW-C0-300	3,0 m	10
złoty C-23	W-AL-LW-C23-090	0,9 m	16
	W-AL-LW-C23-100	1,0 m	16
	W-AL-LW-C23-180	1,8 m	10
	W-AL-LW-C23-200	2,0 m	10
	W-AL-LW-C23-250	2,5 m	10
	W-AL-LW-C23-270	2,7 m	10
	W-AL-LW-C23-300	3,0 m	10
szampan C-32	W-AL-LW-C32-090*	0,9 m	16
	W-AL-LW-C32-100*	1,0 m	16
	W-AL-LW-C32-180*	1,8 m	10
	W-AL-LW-C32-200*	2,0 m	10
	W-AL-LW-C32-250*	2,5 m	10
	W-AL-LW-C32-270**	2,7 m	10
	W-AL-LW-C32-300*	3,0 m	10
oliwka C-33	W-AL-LW-C33-100*	1,0 m	16
	W-AL-LW-C33-200*	2,0 m	10
	W-AL-LW-C33-300*	3,0 m	10
c. brąz C-34	W-AL-LW-C34-100*	1,0 m	16
	W-AL-LW-C34-200*	2,0 m	10
	W-AL-LW-C34-300*	3,0 m	10
Mosiądz polerowany / Полированная латунь / Polished brass			
złoty P	W-MS-LW-P-090	0,9 m	16
	W-MS-LW-P-100	1,0 m	16
	W-MS-LW-P-180	1,8 m	10
Mosiądz chromowany / Хромированная латунь / Chromed brass			
srebrny CH	W-MS-LW-CH-100**	1,0 m	16



\* Czas realizacji: 3 tygodnie / Срок реализации: 3 недели / Lead time: 3 weeks



\*\* Do wyczerpania zapasów / Товар доступен до окончания запасов на складе / Till stock lasts



Montaż na wkręty / Монтаж на шурупы / Fix it with screws



Montaż na klej lub taśmę / Монтаж на клей или клейкую ленту / Fix it with glue or tape



Przy montażu nie używać kleju na bazie octu / В процессе монтажа не использовать клея на основе уксуса / Do not use adhesives containing vinegar for fixing

# LW 35

Listwa ochronna wciskana wąska  
Защитная вдавливаемая узкая рейка  
Narrow push-in transition strip

NOWOŚĆ!  
НОВИНКА!  
NEW!

listwy ochronne

## ZASTOSOWANIE / ПРИМЕНЕНИЕ / APPLICATION

Listwy umożliwiają wyjątkowo estetyczne wykończenie łączenia różnych nawierzchni podłogowych, są idealnym rozwiązaniem do łączenia wykładzin z parkietem lub terakotą, tym bardziej, iż niwelują ewentualną różnicę poziomów. Niewątpliwą zaletą tych listew jest niewidoczny sposób mocowania do podłoża.

Рейки позволяют эстетично отделять соединения различных напольных покрытий. Это идеальное решение для стыковки ковровина с паркетом или керамической плиткой, так как с их помощью сглаживаются возможные различия в высоте напольных покрытий. Несомненным преимуществом этих реек также является невидимое крепление к основанию.

These strips allow for an exceptionally esthetic finish of connections between various floor surfaces. They are an ideal solution for connecting fitted carpets with parquet floor or terracotta tiles, especially as they level out possible differences of levels. The unquestionable advantage of these strips is an invisible method of mounting to the base.

Kolor Цвет Colour	Nr artykułu No продукта Art. No	Długość Длина Length	
Aluminium anodowane / Анодированный алюминий / Anodised aluminium			
srebrny C-0	W-AL-LW35-C0-090	0,9 m	10
	W-AL-LW35-C0-180	1,8 m	10
złoty C-23	W-AL-LW35-C23-090	0,9 m	10
	W-AL-LW35-C23-180	1,8 m	10
szszampan C-32	W-AL-LW35-C32-090*	0,9 m	10
	W-AL-LW35-C32-180*	1,8 m	10

## MONTAŻ / МОНТАЖ / ASSEMBLY

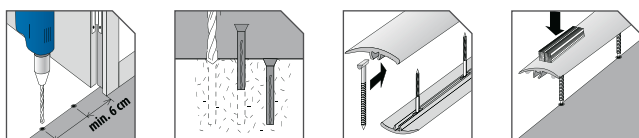
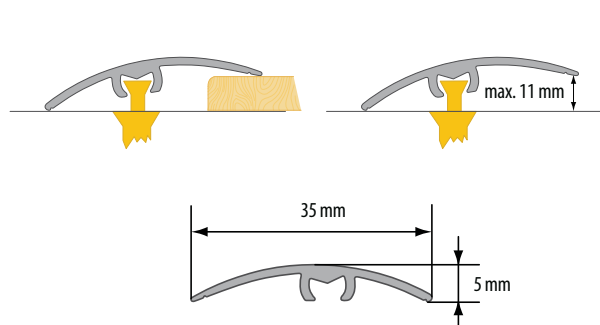

\* Czas realizacji: 3 tygodnie / Срок реализации: 3 недели / Lead time: 3 weeks



Montaż na wkręty / Монтаж на шурупы / Fix it with screws



Montaż na klej lub taśmę / Монтаж на клей или клейкую ленту / Fix it with glue or tape



Przy montażu nie używać kleju na bazie octu / В процессе монтажа не использовать клея на основе уксуса / Do not use adhesives containing vinegar for fixing

# LWSZ 40

Listwa ochronna wciskana szeroka  
Защитная вдавливаемая широкая рейка  
Wide push-in transition strip

listwy ochronne

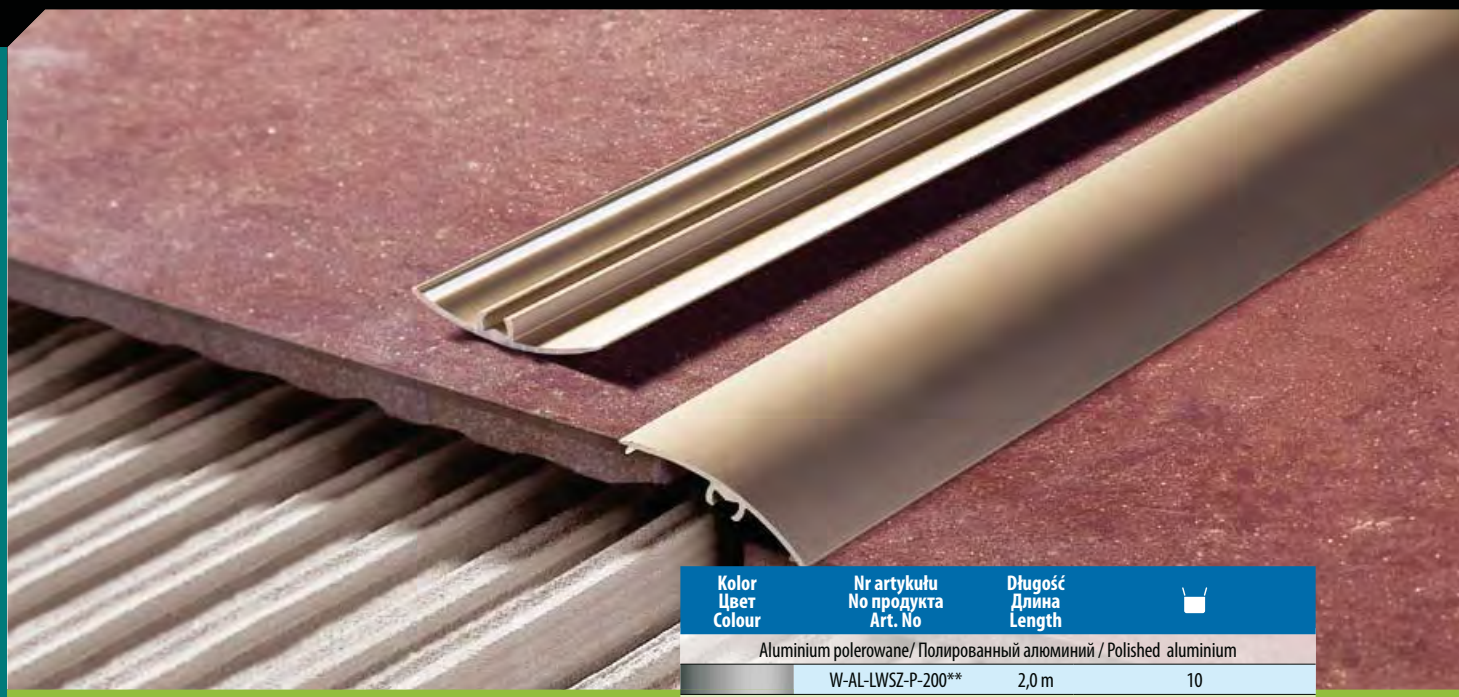

## ZASTOSOWANIE / ПРИМЕНЕНИЕ / APPLICATION

Listwy umożliwiają wyjątkowo estetyczne wykończenie łączenia różnych nawierzchni podłogowych, są idealnym rozwiązaniem do łączenia wykładzin z parkietem lub terakotą, tym bardziej, iż niwelują ewentualną różnicę poziomów. Niewątpliwą zaletą tych listew jest niewidoczny sposób mocowania do podłoża.

Рейки позволяют эстетично отделять соединения различных напольных покрытий. Это идеальное решение для стыковки ковровина с паркетом или керамической плиткой, так как с их помощью сглаживаются возможные различия в высоте напольных покрытий. Несомненным преимуществом этих реек также является невидимое крепление к основанию.

These strips allow for an exceptionally esthetic finish of connections between various floor surfaces. They are an ideal solution for connecting fitted carpets with parquet floor or terracotta tiles, especially as they level out possible differences of levels. The unquestionable advantage of these strips is an invisible method of mounting to the base.

## MONTAŻ / МОНТАЖ / ASSEMBLY

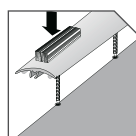
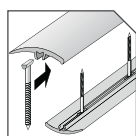
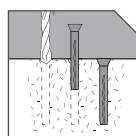
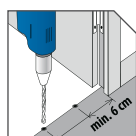
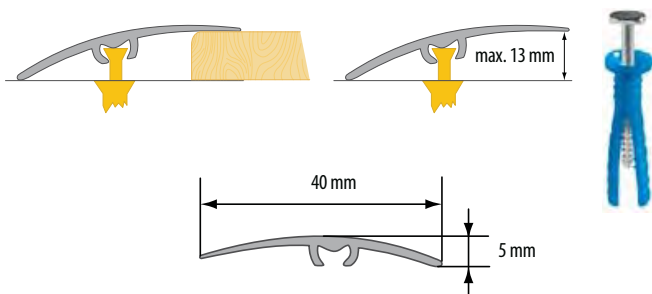

Kolor Цвет Colour	Nr artykułu No продукта Art. No	Długość Длина Length	
Aluminium polerowane / Полированный алюминий / Polished aluminium			
	W-AL-LWSZ-P-200**	2,0 m	10
Aluminium anodowane / Анодированный алюминий / Anodised aluminium			
srebrny C-0	W-AL-LWSZ-C0-090	0,9 m	14
	W-AL-LWSZ-C0-100	1,0 m	14
	W-AL-LWSZ-C0-180	1,8 m	10
	W-AL-LWSZ-C0-200	2,0 m	10
	W-AL-LWSZ-C0-250	2,5 m	10
	W-AL-LWSZ-C0-300	3,0 m	10
złoty C-23	W-AL-LWSZ-C23-090	0,9 m	14
	W-AL-LWSZ-C23-100	1,0 m	14
	W-AL-LWSZ-C23-180	1,8 m	10
	W-AL-LWSZ-C23-200	2,0 m	10
	W-AL-LWSZ-C23-250	2,5 m	10
	W-AL-LWSZ-C23-300	3,0 m	10
szampan C-32	W-AL-LWSZ-C32-090*	0,9 m	14
	W-AL-LWSZ-C32-100*	1,0 m	14
	W-AL-LWSZ-C32-180*	1,8 m	10
	W-AL-LWSZ-C32-200*	2,0 m	10
	W-AL-LWSZ-C32-270**	2,7 m	10
oliwka C-33	W-AL-LWSZ-C33-100**	1,0 m	14
	W-AL-LWSZ-C34-100**	1,0 m	14
c. brąz C-34	W-AL-LWSZ-C34-100**	1,0 m	14
	W-AL-LWSZ-C34-200*	2,0 m	10
Mosiądz polerowany / Полированная латунь / Polished brass			
złoty P	W-MS-LWSZ-P-093**	0,93 m	14
	W-MS-LWSZ-P-180	1,8 m	10
Mosiądz chromowany / Хромированная латунь / Chromed brass			
srebrny CH	W-MS-LWSZ-CH-200**	2,0 m	10



\* Czas realizacji: 3 tygodnie / Срок реализации: 3 недели / Lead time: 3 weeks



\*\* Do wyczerpania zapasów / Товар доступен до окончания запасов на складе / Till stock lasts



Montaż na wkręty / Монтаж на шурупы / Fix it with screws



Montaż na klej lub taśmę / Монтаж на клей или клейкую ленту / Fix it with glue or tape



Przy montażu nie używać kleju na bazie octu / В процессе монтажа не использовать клея на основе уксуса / Do not use adhesives containing vinegar for fixing

# LW 50

Listwa ochronna wciskana szeroka  
 Защитная вдавливаемая широкая рейка  
 Wide push-in transition strip

## ZASTOSOWANIE / ПРИМЕНЕНИЕ / APPLICATION

Listwy umożliwiają wyjątkowo estetyczne wykończenie łączenia różnych powierzchni podłogowych, są idealnym rozwiązaniem do łączenia wykładzin z parkietem lub terakotą, tym bardziej, iż niwelują ewentualną różnicę poziomów. Niewątpliwą zaletą tych listew jest niewidoczny sposób mocowania do podłoża.

Рейки позволяют эстетично отделять соединения различных напольных покрытий. Это идеальное решение для стыковки ковровина с паркетом или керамической плиткой, так как с их помощью сглаживаются возможные различия в высоте напольных покрытий. Несомненным преимуществом этих реек также является невидимое крепление к основанию.

These strips allow for an exceptionally esthetic finish of connections between various floor surfaces. They are an ideal solution for connecting fitted carpets with parquet floor or terracotta tiles, especially as they level out possible differences of levels. The unquestionable advantage of these strips is an invisible method of mounting to the base.

## MONTAŻ / МОНТАЖ / ASSEMBLY

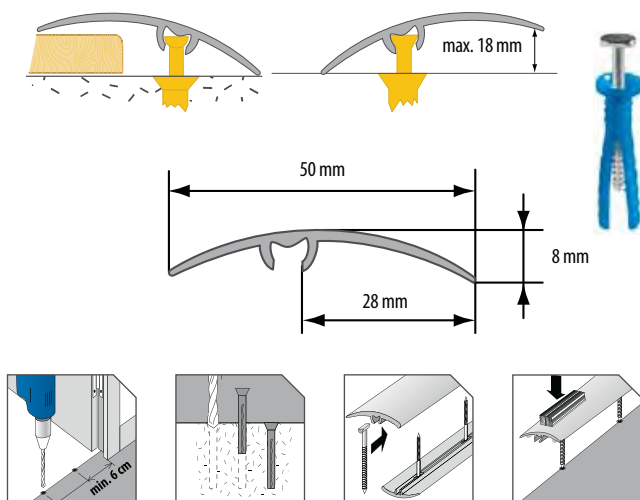

Kolor Цвет Colour	Nr artykułu No продукта Art. No	Długość Длина Length	
Aluminium anodowane / Анодированный алюминий / Anodised aluminium			
srebrny C-0	W-AL-LW50-C0-090	0,9 m	10
	W-AL-LW50-C0-100	1,0 m	10
	W-AL-LW50-C0-180	1,8 m	10
	W-AL-LW50-C0-200	2,0 m	10
	W-AL-LW50-C0-270	2,7 m	10
	W-AL-LW50-C0-300**	3,0 m	10
złoty C-23	W-AL-LW50-C23-090	0,9 m	10
	W-AL-LW50-C23-100	1,0 m	10
	W-AL-LW50-C23-180	1,8 m	10
	W-AL-LW50-C23-200	2,0 m	10
szampan C-32	W-AL-LW50-C32-100*	1,0 m	10
	W-AL-LW50-C32-200*	2,0 m	10
	W-AL-LW50-C34-100*	1,0 m	10
c. brąz C-34	W-AL-LW50-C34-100*	1,0 m	10
	W-AL-LW50-C34-200**	2,0 m	10



\* Czas realizacji: 3 tygodnie / Срок реализации: 3 недели / Lead time: 3 weeks



\*\* Do wyczerpania zapasów / Товар доступен до окончания запасов на складе / Till stock lasts



Montaż na wkręty / Монтаж на шурупы / Fix it with screws



Montaż na klej lub taśmę / Монтаж на клей или клейкую ленту / Fix it with glue or tape



Przy montażu nie używać kleju na bazie octu / В процессе монтажа не использовать клея на основе уксуса / Do not use adhesives containing vinegar for fixing

# LWP 35

Listwa ochronna wciskana płaska  
Защитная вдавливаемая плоская рейка  
Flat push-in transition strip

listwy ochronne



## ZASTOSOWANIE / ПРИМЕНЕНИЕ / APPLICATION

Listwy umożliwiają wyjątkowo estetyczne wykończenie łączenia różnych nawierzchni podłogowych, są idealnym rozwiązaniem do łączenia wykładzin z parkietem lub terakotą, tym bardziej, iż niwelują ewentualną różnicę poziomów. Niewątpliwą zaletą tych listew jest niewidoczny sposób mocowania do podłoża.

Рейки позволяют эстетично отделять соединения различных напольных покрытий. Это идеальное решение для стыковки ковровина с паркетом или керамической плиткой, так как с их помощью сглаживаются возможные различия в высоте напольных покрытий. Несомненным преимуществом этих реек также является невидимое крепление к основанию.

These strips allow for an exceptionally esthetic finish of connections between various floor surfaces. They are an ideal solution for connecting fitted carpets with parquet floor or terracotta tiles, especially as they level out possible differences of levels. The unquestionable advantage of these strips is an invisible method of mounting to the base.

## MONTAŻ / МОНТАЖ / ASSEMBLY

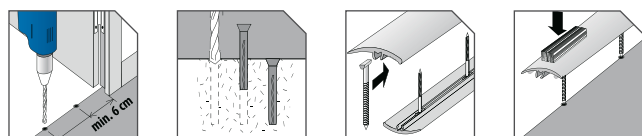
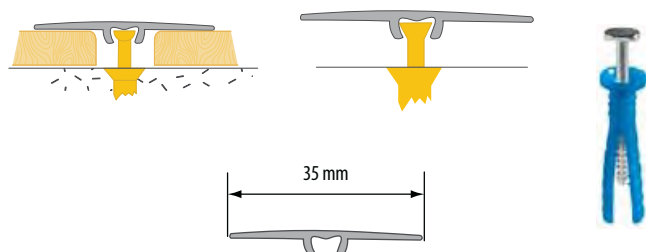

Kolor Цвет Colour	Nr artykułu No продукта Art. No	Długość Длина Length	
Aluminium anodowane / Анодированный алюминий / Anodised aluminium			
srebrny C-0	W-AL-LWP35-C0-090	0,9 m	16
	W-AL-LWP35-C0-180	1,8 m	10
	W-AL-LWP35-C0-270	2,7 m	10
złoty C-23	W-AL-LWP35-C23-090	0,9 m	16
	W-AL-LWP35-C23-180	1,8 m	10
	W-AL-LWP35-C23-270	2,7 m	10
szampan C-32	W-AL-LWP35-C32-090*	0,9 m	16
	W-AL-LWP35-C32-180*	1,8 m	10



\* Czas realizacji: 3 tygodnie / Срок реализации: 3 недели / Lead time: 3 weeks



Montaż na wkręty / Монтаж на шурупы / Fix it with screws



Montaż na klej lub taśmę / Монтаж на клей или клейкую ленту / Fix it with glue or tape



Przy montażu nie używać kleju na bazie octu / В процессе монтажа не использовать клея на основе уксуса / Do not use adhesives containing vinegar for fixing

# LPO 20

Listwa ochronna owalna wąska  
Защитная овальная узкая рейка  
Narrow oval transition strip

listwy ochronne

## ZASTOSOWANIE / ПРИМЕНЕНИЕ / APPLICATION

Listwa ma wszechstronne zastosowanie przy łączeniu wszelkich powierzchni. Stanowi estetyczne przejście między glazurą a wykładziną dywanową, parkietem, itp., maskując jednocześnie wszelkie nierówności łączonych krawędzi.

Универсальная рейка для стыковки всех типов напольных покрытий. Формирует элегантный переход от плитки к ковровину, паркету и т.п., одновременно маскируя неровности соединяемых поверхностей.

This strip has a versatile application and can be used while connecting all kinds of surfaces. It plays a role of an esthetic transition between tiles and fitted carpet, parquet floor, etc., masking some minor unevenness of connected edges, at the same time.

## MONTAŻ / МОНТАЖ / ASSEMBLY

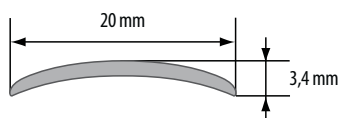

Kolor Цвет Colour	Nr artykułu No продукта Art. No	Długość Длина Length	
Aluminium anodowane / Анодированный алюминий / Anodised aluminium			
srebrny C-0	W-AL-LPO20-C0-090	0,9 m	18
	W-AL-LPO20-C0-100	1,0 m	18
	W-AL-LPO20-C0-180	1,8 m	10
	W-AL-LPO20-C0-200	2,0 m	10
złoty C-23	W-AL-LPO20-C23-090	0,9 m	18
	W-AL-LPO20-C23-100	1,0 m	18
	W-AL-LPO20-C23-180	1,8 m	10
	W-AL-LPO20-C23-200	2,0 m	10
szampan C-32	W-AL-LPO20-C32-090*	0,9 m	18
	W-AL-LPO20-C32-100*	1,0 m	18
	W-AL-LPO20-C32-200*	2,0 m	10



\* Czas realizacji: 3 tygodnie / Срок реализации: 3 недели / Lead time: 3 weeks



Montaż na wkręty / Монтаж на шурупы / Fix it with screws

# LPO 30

Listwa ochronna owalna  
Защитная овальная рейка  
Oval transition strip

listwy ochronne



## ZASTOSOWANIE / ПРИМЕНЕНИЕ / APPLICATION

Listwa ma wszechstronne zastosowanie przy łączeniu wszelkich powierzchni. Stanowi estetyczne przejście między glazurą a wykładziną dywanową, parkietem, itp., maskując równocześnie wszelkie nierówności łączonych krawędzi. Listwa jest niezastąpiona przy łączeniu wykładzin w progach.

Универсальная рейка для стыковки всех типов напольных покрытий. Формирует элегантный переход от плитки к ковровину, паркету и т.п., одновременно маскируя неровности соединяемых поверхностей. Незаменима при стыковке ковровина на порогах.

This strip has a versatile application and can be used while connecting all kinds of surfaces. It plays a role of an esthetic transition between tiles and fitted carpet, parquet floor, etc., masking some minor unevenness of connected edges, at the same time. This strip is indispensable for connecting fitted carpets on thresholds.

## MONTAŻ / МОНТАЖ / ASSEMBLY

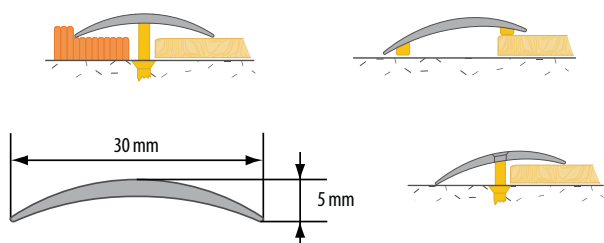

\* Czas realizacji: 3 tygodnie / Срок реализации: 3 недели / Lead time: 3 weeks



\*\* Do wyczerpania zapasów / Товар доступен до окончания запасов на складе / Till stock lasts



Montaż na wkręty / Монтаж на шурупы / Fix it with screws



Montaż na klej lub taśmę / Монтаж на клей или клейкую ленту / Fix it with glue or tape



Przy montażu nie używać kleju na bazie octu / В процессе монтажа не использовать клея на основе уксуса / Do not use adhesives containing vinegar for fixing

Kolor Цвет Colour	Nr artykułu No продукта Art. No	Długość Длина Length	
Aluminium polerowane / Полированный алюминий / Polished aluminium			
srebrny P	W-AL-LP030-P-100**	–	1,0 m 18
	W-AL-LP030-P-200**	–	2,0 m 10
Aluminium anodowane / Анодированный алюминий / Anodised aluminium			
srebrny C-0	W-AL-LP030-C0-090	W-AL-LP030K-C0-090	0,9 m 18
	W-AL-LP030-C0-100	W-AL-LP030K-C0-100	1,0 m 18
	W-AL-LP030-C0-180	W-AL-LP030K-C0-180	1,8 m 10
	W-AL-LP030-C0-200	W-AL-LP030K-C0-200	2,0 m 10
	W-AL-LP030-C0-250	–	2,5 m 10
	W-AL-LP030-C0-270	W-AL-LP030K-C0-270	2,7 m 10
	W-AL-LP030-C0-300	W-AL-LP030K-C0-300	3,0 m 10
złoty C-23	W-AL-LP030-C23-090	W-AL-LP030K-C23-090	0,9 m 18
	W-AL-LP030-C23-100	W-AL-LP030K-C23-100	1,0 m 18
	W-AL-LP030-C23-180	W-AL-LP030K-C23-180	1,8 m 10
	W-AL-LP030-C23-200	W-AL-LP030K-C23-200	2,0 m 10
	W-AL-LP030-C23-250	–	2,5 m 10
W-AL-LP030-C23-300	W-AL-LP030K-C23-300	3,0 m 10	
szampan C-32	W-AL-LP030-C32-090*	W-AL-LP030K-C32-090	0,9 m 18
	W-AL-LP030-C32-100*	W-AL-LP030K-C32-100	1,0 m 18
	W-AL-LP030-C32-180*	–	1,8 m 10
	W-AL-LP030-C32-200*	W-AL-LP030K-C32-200	2,0 m 10
	W-AL-LP030-C32-300*	W-AL-LP030K-C32-300	3,0 m 10
c. brąz C-34	W-AL-LP030-C34-100*	–	1,0 m 18
	W-AL-LP030-C34-200*	–	2,0 m 10
	W-AL-LP030-C34-250*	–	2,5 m 10
W-AL-LP030-C34-300*	–	3,0 m 10	
Mosiądz polerowany / Полированная латунь / Polished brass			
złoty P	–	W-MS-LP030K-P-090**	0,9 m 18
	W-MS-LP030-P-093	–	0,93 m 18
	–	W-MS-LP030K-P-180**	1,8 m 10

# LPOS 40

Listwa ochronna owalna szeroka  
Защитная овальная широкая рейка  
Wide oval transition strip

listwy ochronne

## ZASTOSOWANIE / ПРИМЕНЕНИЕ / APPLICATION

Listwa ma wszechstronne zastosowanie przy łączeniu wszelkich powierzchni. Stanowi estetyczne przejście między glazurą a wykładziną dywanową, parkietem, itp., maskując równocześnie wszelkie nierówności łączonych krawędzi. Listwa jest niezastąpiona przy łączeniu wykładzin w progach.

Универсальная рейка для стыковки всех типов напольных покрытий. Формирует элегантный переход от плитки к ковровину, паркету и т.п., одновременно маскируя неровности соединяемых поверхностей. Незаменима при стыковке ковровина на порогах.

This strip has a versatile application and can be used while connecting all kinds of surfaces. It plays a role of an esthetic transition between tiles and fitted carpet, parquet floor, etc., masking some minor unevenness of connected edges, at the same time. This strip is indispensable for connecting fitted carpets on thresholds.

## MONTAŻ / МОНТАЖ / ASSEMBLY

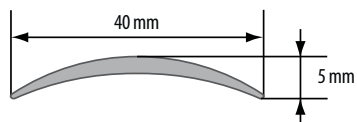
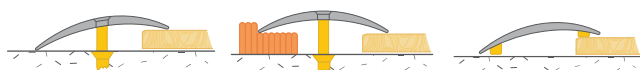

Kolor Цвет Colour	Nr artykułu No продукта Art. No		Długość Длина Length	
Aluminium anodowane / Анодированный алюминий / Anodised aluminium				
srebrny C-0	W-AL-LPOS-C0-090	–	0,9 m	14
	W-AL-LPOS-C0-100	W-AL-LPOSK-C0-100	1,0 m	14
	W-AL-LPOS-C0-180	–	1,8 m	10
	W-AL-LPOS-C0-200	W-AL-LPOSK-C0-200	2,0 m	10
	W-AL-LPOS-C0-270	–	2,7 m	10
	W-AL-LPOS-C0-300	–	3,0 m	10
złoty C-23	W-AL-LPOS-C23-090	W-AL-LPOSK-C23-090	0,9 m	14
	W-AL-LPOS-C23-100	W-AL-LPOSK-C23-100	1,0 m	14
	W-AL-LPOS-C23-180	–	1,8 m	10
	W-AL-LPOS-C23-200	W-AL-LPOSK-C23-200	2,0 m	10
	W-AL-LPOS-C23-270**	–	2,7 m	10
	W-AL-LPOS-C23-300	–	3,0 m	10
szampa C-32	W-AL-LPOS-C32-090*	W-AL-LPOSK-C32-090	0,9 m	14
	W-AL-LPOS-C32-100*	W-AL-LPOSK-C32-100	1,0 m	14
	W-AL-LPOS-C32-180*	–	1,8 m	10
	W-AL-LPOS-C32-200*	W-AL-LPOSK-C32-200	2,0 m	10
	W-AL-LPOS-C32-300*	–	3,0 m	10
oliwka C-33	W-AL-LPOS-C33-100**	–	1,0 m	14
c. brąz C-34	W-AL-LPOS-C34-100*	–	1,0 m	14
	W-AL-LPOS-C34-200*	–	2,0 m	10



\* Czas realizacji: 3 tygodnie / Срок реализации: 3 недели / Lead time: 3 weeks



\*\* Do wyczerpania zapasów / Товар доступен до окончания запасов на складе / Till stock lasts



Montaż na wkręty / Монтаж на шурупы / Fix it with screws



Montaż na klej lub taśmę / Монтаж на клей или клейкую ленту / Fix it with glue or tape



Przy montażu nie używać kleju na bazie octu / В процессе монтажа не использовать клея на основе уксуса / Do not use adhesives containing vinegar for fixing



# LPOR

Listwa ochronna owalna z ryflem  
 Защитная рифленая овальная рейка  
 Grooved oval transition strip

listwy ochronne



## ZASTOSOWANIE / ПРИМЕНЕНИЕ / APPLICATION

Listwa przeznaczona do łączenia powierzchni o nieróżnicowanej wysokości. Stanowi estetyczne wykończenie paneli, terakoty oraz wykładzin dywanowych zapobiegając potykaniu się o wystający brzeg. Doskonala w przypadku niwelowania nieznacznej różnicy poziomów.

Рейка предназначена для стыковки одноуровневых напольных покрытий. Служит элегантной окантовкой покрытий из ламината, керамической плитки, а также ковровина, устраняя возможность споткнуться о край покрытия. Идеальна для сглаживания небольших неровностей в высоте оснований.

This strip is designed for connecting surfaces of undifferentiated height. It constitutes an aesthetic finish of laminates, terracotta, fitted carpets and prevents stumbling over protruding edges.

## MONTAŻ / МОНТАЖ / ASSEMBLY

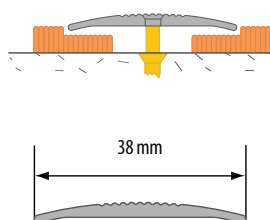

Kolor Цвет Colour	Nr artykułu No продукта Art. No	Długość Длина Length	
Aluminium anodowane / Анодированный алюминий / Anodised aluminium			
srebrny C-0	W-AL-LPOR-C0-090	0,9 m	14
	W-AL-LPOR-C0-100	1,0 m	14
	W-AL-LPOR-C0-180	1,8 m	10
	W-AL-LPOR-C0-200	2,0 m	10
	W-AL-LPOR-C0-300	3,0 m	10
złoty C-23	W-AL-LPOR-C23-090	0,9 m	14
	W-AL-LPOR-C23-100	1,0 m	14
	W-AL-LPOR-C23-180	1,8 m	10
	W-AL-LPOR-C23-200	2,0 m	10
szampan C-32	W-AL-LPOR-C32-090*	0,9 m	14
	W-AL-LPOR-C32-180*	1,8 m	10
	W-AL-LPOR-C32-270**	2,7 m	10



\* Czas realizacji: 3 tygodnie / Срок реализации: 3 недели / Lead time: 3 weeks



\*\* Do wyczerpania zapasów / Товар доступен до окончания запасов на складе / Till stock lasts



Montaż na wkręty / Монтаж на шурупы / Fix it with screws

# LPPOS

Listwa ochronna płaska owalna szeroka  
Защитная плоская узкая рейка  
Wide flat oval treshold strip

listwy ochronne

## ZASTOSOWANIE / ПРИМЕНЕНИЕ / APPLICATION

Listwa przeznaczona do łączenia powierzchni o niezróżnicowanej wysokości. Stanowi estetyczne wykończenie paneli, terakoty oraz wykładzin dywanowych zapobiegając potykananiu się o wystający brzeg.

Рейка przeznaczona для стыковки одноуровневых напольных покрытий. Служит элегантным оформлением перехода между покрытиями из ламината, керамической плитки, а также ковролина, защищая от спотыкания о выступающие края покрытий.

This strip is designed for connecting surfaces of undifferentiated height. It constitutes an aesthetic finish of laminates, terracotta, fitted carpets and prevents stumbling over protruding edges.

## MONTAŻ / МОНТАЖ / ASSEMBLY

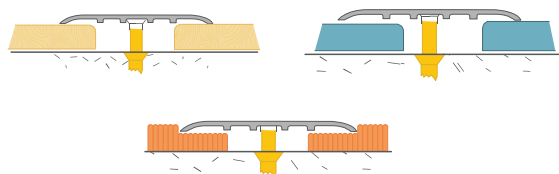

## WYMIARY / РАЗМЕР / DIMENSIONS

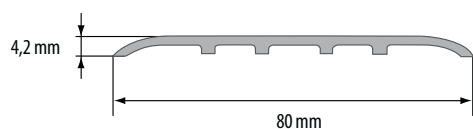

Kolor Цвет Colour	Nr artykułu No продукта Art. No	Długość Длина Length	
Aluminium anodowane / Анодированный алюминий / Anodised aluminium			
srebrny C-0	W-AL-LPPOS-C0-100	1,0 m	5
	W-AL-LPPOS-C0-200	2,0 m	5
złoty C-23	W-AL-LPPOS-C23-100	1,0 m	5
	W-AL-LPPOS-C23-200	2,0 m	5
szampan C-32	W-AL-LPPOS-C32-100*	1,0 m	5



\* Do wyczerpania zapasów / Товар доступен до окончания запасов на складе / Till stock lasts

Montaż na wkręty / Монтаж на шурупы / Fix it with screws

# LPP 25

Listwa ochronna płaska wąska  
Защитная плоская узкая рейка  
Narrow flat transition strip

listwy ochronne



## ZASTOSOWANIE / ПРИМЕНЕНИЕ / APPLICATION

Listwa przeznaczona do łączenia powierzchni o niezróżnicowanej wysokości. Stanowi estetyczne wykończenie paneli, terakoty oraz wykładzin dywanowych zapobiegając potykaniu się o wystający brzeg.

Рейка предназначена для стыковки одноуровневых напольных покрытий. Служит элегантным оформлением перехода между покрытиями из ламината, керамической плитки, а также ковровина, защищая от спотыкания о выступающие края покрытий.

This strip is designed for connecting surfaces of undifferentiated height. It constitutes an aesthetic finish of laminates, terracotta, fitted carpets and prevents stumbling over protruding edges.

## MONTAŻ / МОНТАЖ / ASSEMBLY



## WYMIARY / РАЗМЕР / DIMENSIONS

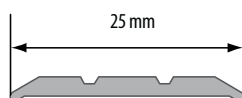

Kolor Цвет Colour	Nr artykułu No продукта Art. No	Długość Длина Length	
Aluminium anodowane / Анодированный алюминий / Anodised aluminium			
srebrny C-0	W-AL-LPP25-C0-090	0,9 m	20
	W-AL-LPP25-C0-100	1,0 m	20
	W-AL-LPP25-C0-180	1,8 m	10
	W-AL-LPP25-C0-200	2,0 m	10
	W-AL-LPP25-C0-300**	3,0 m	10
złoty C-23	W-AL-LPP25-C23-090	0,9 m	20
	W-AL-LPP25-C23-100	1,0 m	20
	W-AL-LPP25-C23-180	1,8 m	10
	W-AL-LPP25-C23-200	2,0 m	10
	W-AL-LPP25-C23-300**	3,0 m	10
szampan C-32	W-AL-LPP25-C32-090**	0,9 m	20
	W-AL-LPP25-C32-100*	1,0 m	20
	W-AL-LPP25-C32-200*	2,0 m	10



\* Czas realizacji: 3 tygodnie / Срок реализации: 3 недели / Lead time: 3 weeks



\*\* Do wyczerpania zapasów / Товар доступен до окончания запасов на складе / Till stock lasts



Montaż na wkręty / Монтаж на шурупы / Fix it with screws

# LPP 30

Listwa ochronna płaska  
Защитная плоская рейка  
Flat transition strip

listwy ochronne

## ZASTOSOWANIE / ПРИМЕНЕНИЕ / APPLICATION

Listwa przeznaczona do łączenia powierzchni o niezróżnicowanej wysokości. Stanowi estetyczne wykończenie paneli, terakoty oraz wykładzin dywanowych zapobiegając potykaniu się o wystający brzeg.

Рейка предназначена для стыковки одноуровневых напольных покрытий. Служит элегантным оформлением перехода между покрытиями из ламината, керамической плитки, а также ковровина, защищая от спотыкания о выступающие края покрытий.

This strip is designed for connecting surfaces of undifferentiated height. It constitutes an aesthetic finish of laminates, terracotta, fitted carpets and prevents stumbling over protruding edges.

## MONTAŻ / МОНТАЖ / ASSEMBLY



## WYMIARY / РАЗМЕР / DIMENSIONS



Kolor Цвет Colour	Nr artykułu No продукта Art. No	Długość Длина Length	
Aluminium anodowane / Анодированный алюминий / Anodised aluminium			
srebrny C-0	W-AL-LPP30-C0-090	0,9 m	20
	W-AL-LPP30-C0-100	1,0 m	20
	W-AL-LPP30-C0-180	1,8 m	10
	W-AL-LPP30-C0-200	2,0 m	10
	W-AL-LPP30-C0-250	2,5 m	10
	W-AL-LPP30-C0-300	3,0 m	10
złoty C-23	W-AL-LPP30-C23-090	0,9 m	20
	W-AL-LPP30-C23-100	1,0 m	20
	W-AL-LPP30-C23-180	1,8 m	10
	W-AL-LPP30-C23-200	2,0 m	10
	W-AL-LPP30-C23-250	2,5 m	10
	W-AL-LPP30-C23-270	2,7 m	10
szampan C-32	W-AL-LPP30-C32-090*	0,9 m	20
	W-AL-LPP30-C32-100*	1,0 m	20
	W-AL-LPP30-C32-180*	1,8 m	10
	W-AL-LPP30-C32-200*	2,0 m	10
c. brąz C-34	W-AL-LPP30-C34-100*	1,0 m	20
	W-AL-LPP30-C34-200*	2,0 m	10



\* Czas realizacji: 3 tygodnie / Срок реализации: 3 недели / Lead time: 3 weeks



Montaż na wkręty / Монтаж на шурупы / Fix it with screws

# LPPS 40

Listwa ochronna płaska szeroka  
Защитная плоская широкая рейка  
Wide flat transition strip

listwy ochronne



## ZASTOSOWANIE / ПРИМЕНЕНИЕ / APPLICATION

Listwa przeznaczona do łączenia powierzchni o niezróżnicowanej wysokości. Stanowi estetyczne wykończenie paneli, terakoty oraz wykładzin dywanowych zapobiegając potykaniu się o wystający brzeg.

Рейка предназначена для стыковки одноуровневых напольных покрытий. Служит элегантным оформлением перехода между покрытиями из ламината, керамической плитки, а также ковровина, защищая от спотыкания о выступающие края покрытий.

This strip is designed for connecting surfaces of undifferentiated height. It constitutes an aesthetic finish of laminates, terracotta, fitted carpets and prevents stumbling over protruding edges.

## MONTAŻ / МОНТАЖ / ASSEMBLY



## WYMIARY / РАЗМЕР / DIMENSIONS

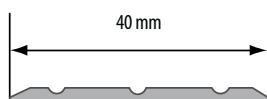

Kolor Цвет Colour	Nr artykułu No продукта Art. No	Długość Длина Length	
Aluminium polerowane / Полированный алюминий / Polished aluminium			
srebrny P	W-AL-LPPS-P-100	1,0 m	14
Aluminium anodowane / Анодированный алюминий / Anodised aluminium			
srebrny C-0	W-AL-LPPS-C0-090	0,9 m	14
	W-AL-LPPS-C0-100	1,0 m	14
	W-AL-LPPS-C0-180	1,8 m	10
	W-AL-LPPS-C0-200	2,0 m	10
	W-AL-LPPS-C0-250	2,5 m	10
	W-AL-LPPS-C0-300	3,0 m	10
złoty C-23	W-AL-LPPS-C23-090	0,9 m	14
	W-AL-LPPS-C23-100	1,0 m	14
	W-AL-LPPS-C23-180	1,8 m	10
	W-AL-LPPS-C23-200	2,0 m	10
	W-AL-LPPS-C23-250	2,5 m	10
	W-AL-LPPS-C23-300	3,0 m	10
szampan C-32	W-AL-LPPS-C32-090*	0,9 m	14
	W-AL-LPPS-C32-100*	1,0 m	14
	W-AL-LPPS-C32-180**	1,8 m	10
	W-AL-LPPS-C32-200*	2,0 m	10
	W-AL-LPPS-C32-250*	2,5 m	10
c. brąz C-34	W-AL-LPPS-C34-100*	1,0 m	14
	W-AL-LPPS-C34-200*	2,0 m	10
	W-AL-LPPS-C34-250*	2,5 m	10



\* Czas realizacji: 3 tygodnie / Срок реализации: 3 недели / Lead time: 3 weeks



\*\* Do wyczerpania zapasów / Товар доступен до окончания запасов на складе / Till stock lasts



Montaż na wkręty / Монтаж на шурупы / Fix it with screws

# LPS

Listwa ochronna skośna  
Защитная косая рейка  
Slanted transition strip

listwy ochronne

## ZASTOSOWANIE / ПРИМЕНЕНИЕ / APPLICATION

Listwa chroni krawędzie posadzek o różnych poziomach.

Рейка предназначена для стыковки разноуровневых поверхностей.

This strip protects edges of floors of different levels.

## MONTAŻ / МОНТАЖ / ASSEMBLY



## WYMIARY / РАЗМЕР / DIMENSIONS

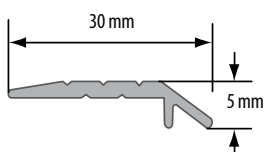

Kolor Цвет Colour	Nr artykułu No продукта Art. No	Długość Длина Length	
Aluminium anodowane / Анодированный алюминий / Anodised aluminium			
srebrny C-0	W-AL-LPS-C0-090	–	0,9 m 16
	W-AL-LPS-C0-100	W-AL-LPSK-C0-100	1,0 m 16
	W-AL-LPS-C0-180	–	1,8 m 10
	W-AL-LPS-C0-200	–	2,0 m 10
	W-AL-LPS-C0-250	–	2,5 m 10
	W-AL-LPS-C0-300	–	3,0 m 10
złoty C-23	W-AL-LPS-C23-090	–	0,9 m 16
	W-AL-LPS-C23-100	W-AL-LPSK-C23-100	1,0 m 16
	W-AL-LPS-C23-180	–	1,8 m 10
	W-AL-LPS-C23-200	–	2,0 m 10
	W-AL-LPS-C23-250	–	2,5 m 10
	W-AL-LPS-C23-300**	–	3,0 m 10
szampan C-32	W-AL-LPS-C32-090*	–	0,9 m 16
	W-AL-LPS-C32-100*	–	1,0 m 16
	W-AL-LPS-C32-180*	–	1,8 m 10
c. brąz C-34	W-AL-LPS-C34-100*	–	1,0 m 16
	W-AL-LPS-C34-200*	–	2,0 m 10
	W-AL-LPS-C34-250*	–	2,5 m 10



\* Czas realizacji: 3 tygodnie / Срок реализации: 3 недели / Lead time: 3 weeks



\*\* Do wyczerpania zapasów / Товар доступен до окончания запасов на складе / Till stock lasts



Montaż na wkręty / Монтаж на шурупы / Fix it with screws



Montaż na klej lub taśmę / Монтаж на клей или клейкую ленту / Fix it with glue or tape



⚠ Przy montażu nie używać kleju na bazie octu / В процессе монтажа не использовать клея на основе уксуса / Do not use adhesives containing vinegar for fixing

# LPS 16

Listwa ochronna skośna  
Защитная косая рейка  
Slanted transition strip

listwy ochronne





## ZASTOSOWANIE / ПРИМЕНЕНИЕ / APPLICATION

Listwa chroni krawędzie posadzek o różnych poziomach.

Рейка предназначена для стыковки разноуровневых поверхностей.

This strip protects edges of floors of different levels.

Kolor Цвет Colour	Nr artykułu No продукта Art. No	Długość Длина Length		
Aluminium anodowane / Анодированный алюминий / Anodised aluminium				
srebrny C-0	W-AL-LPS16-C0-100	1,0 m	10	20
	W-AL-LPS16-C0-200	2,0 m	10	20
złoty C-23	W-AL-LPS16-C23-100	1,0 m	10	20
	W-AL-LPS16-C23-200	2,0 m	10	20

## MONTAŻ / МОНТАЖ / ASSEMBLY

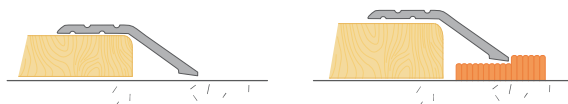

## WYMIARY / РАЗМЕР / DIMENSIONS

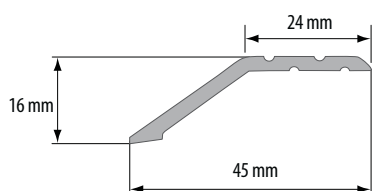

Montaż na wkręty / Монтаж на шурупы / Fix it with screws

# LPPS ZG

Listwa ochronna płaska szeroka z gumą  
 Защитная плоская широкая рейка с резиной  
 Wide flat transition strip with rubber

listwy ochronne



## ZASTOSOWANIE / ПРИМЕНЕНИЕ / APPLICATION

Listwa przeznaczona do łączenia powierzchni o niezróżnicowanej wysokości. Stanowi estetyczne wykończenie paneli, terakoty oraz wykładzin dywanowych zapobiegając potykaniu się o wystający brzeg.

Рейка с антискользящей резиновой вставкой предназначена для стыковки напольных покрытий с незначительной разницей в высоте. Служит элегантным оформлением перехода между покрытиями из ламината, керамической плитки, а также ковровина, защищая от спотыкания о выступающие края покрытий.

This strip is designed for connecting surfaces of undifferentiated height. It constitutes an aesthetic finish of laminates, terracotta, fitted carpets and prevents stumbling over protruding edges.

## MONTAŻ / МОНТАЖ / ASSEMBLY

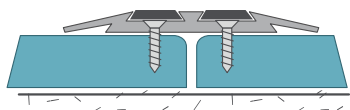

## WYMIARY / РАЗМЕР / DIMENSIONS

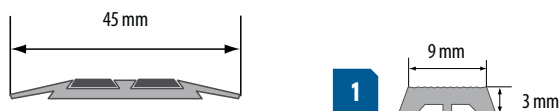

\* Czas realizacji: 3 tygodnie / Срок реализации: 3 недели / Lead time: 3 weeks



\*\* Do wyczerpania zapasów / Товар доступен до окончания запасов на складе / Till stock lasts



Montaż na wkręty / Монтаж на шурупы / Fix it with screws



Montaż na klej lub taśmę / Монтаж на клей или клейкую ленту / Fix it with glue or tape



Przy montażu nie używać kleju na bazie octu / В процессе монтажа не использовать клея на основе уксуса / Do not use adhesives containing vinegar for fixing

Kolor Цвет Colour	Nr artykułu No продукта Art. No	Długość Длина Length	
Aluminium polerowane / Полированный алюминий / Polished aluminium			
srebrny P	W-AL-LPPSGCZ-P-100	1,0 m	10
	W-AL-LPPSGCZ-P-200	2,0 m	10
Aluminium anodowane / Анодированный алюминий / Anodised aluminium			
srebrny C-0	W-AL-LPPSGCZ-C0-090	0,9 m	10
	W-AL-LPPSGCZ-C0-100	1,0 m	10
	W-AL-LPPSGCZ-C0-180	1,8 m	10
	W-AL-LPPSGCZ-C0-200	2,0 m	10
	W-AL-LPPSGCZ-C0-270**	2,7 m	10
	W-AL-LPPSGCZ-C0-300**	3,0 m	10
złoty C-23	W-AL-LPPSGCZ-C23-090	0,9 m	10
	W-AL-LPPSGCZ-C23-100	1,0 m	10
	W-AL-LPPSGCZ-C23-180**	1,8 m	10
	W-AL-LPPSGCZ-C23-200	2,0 m	10
szampan C-32	W-AL-LPPSGCZ-C32-100*	1,0 m	10
	W-AL-LPPSGCZ-C32-200*	2,0 m	10
	W-AL-LPPSGCZ-C32-300**	3,0 m	10
oliwka C-33	W-AL-LPPSGCZ-C33-090**	0,9 m	10
	W-AL-LPPSGCZ-C33-100**	1,0 m	10

1

Nakładka do profili schodowych / Накладка для лестничного профиля / Stair profile cover

Kolor Цвет Colour	Nr artykułu No продукта Art. No	Długość Длина Length		
Guma / Резина / Rubber				
BR	W-PT-NW-BR-100**	1 mb	25	100
CZ	W-PT-NW-CZ-100	1 mb	25	100



# CLICK

Listwa progowa skośna otwierana  
Открываемая защитная косая рейка  
Openable slanted door step strip

listwy ochronne

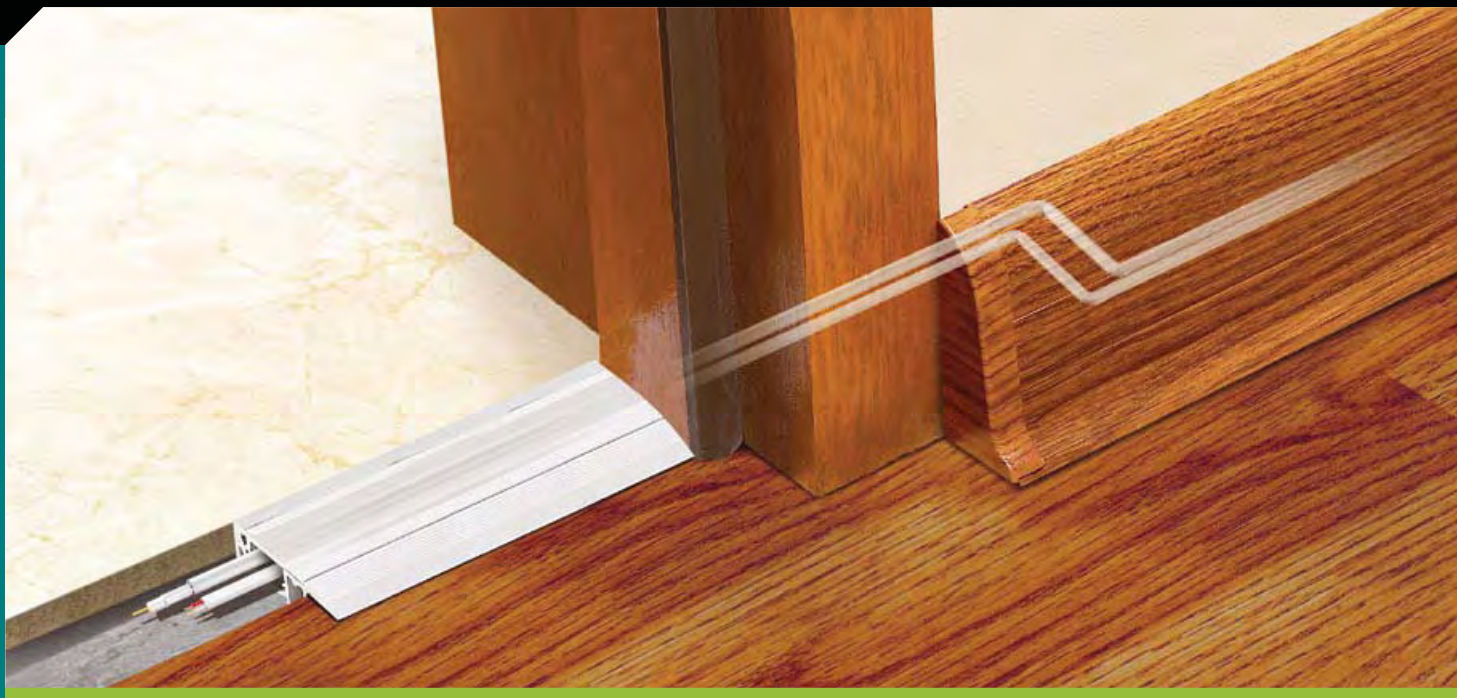

## ZASTOSOWANIE / ПРИМЕНЕНИЕ / APPLICATION

Listwa chroni krawędzie posadzek o różnych poziomach.

Рейка предназначена для стыковки разноуровневых поверхностей.

This strip protects floor edges of different levels.

Kolor Цвет Colour	Nr artykułu No продукта Art. No	Długość Длина Length	
Aluminium anodowane / Анодированный алюминий / Anodised aluminium			
srebrny C-0	W-AL-CLICK-C0-100	1,0 m	5
złoty C-23	W-AL-CLICK-C23-100	1,0 m	5

## MONTAŻ / МОНТАЖ / ASSEMBLY

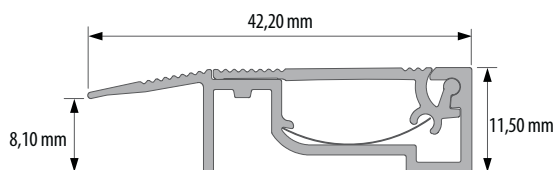
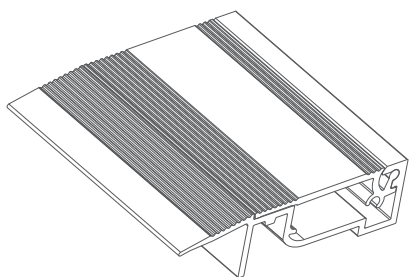

# PANEL P

Profil połączeniowy do paneli  
Соединяющий профиль для ламината  
Connecting profile for laminates

profile wykończeniowe do paneli

## ZASTOSOWANIE / ПРИМЕНЕНИЕ / APPLICATION

Kształt profilu sprawia, iż doskonale nadaje się do łączenia powierzchni wyłożonych panelami. Profil ten maskuje szczeliny dylatacyjne konieczne w tego rodzaju podłodze.

H-образная форма профиля позволяет идеально стыковать ламинированные напольные покрытия. Профиль маскирует дилатационные щели, необходимые в такого рода полах.

The profile's shape makes it perfect for connecting surfaces covered with panels. This profile masks dilatation gaps necessary in case of this kind of flooring.

## MONTAŻ / МОНТАЖ / ASSEMBLY

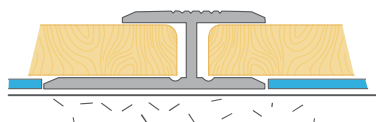

## WYMIARY / РАЗМЕР / DIMENSIONS

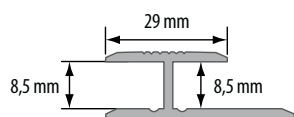

Kolor Цвет Colour	Nr artykułu No продукта Art. No	Długość Длина Length	
Aluminium anodowane / Анодированный алюминий / Anodised aluminium			
srebrny C-0	W-AL-PP-C0-090	0,9 m	10
	W-AL-PP-C0-100	1,0 m	10
	W-AL-PP-C0-180	1,8 m	10
	W-AL-PP-C0-200	2,0 m	10
	W-AL-PP-C0-270	2,7 m	10
	W-AL-PP-C0-300	3,0 m	10
złoty C-23	W-AL-PP-C23-090	0,9 m	10
	W-AL-PP-C23-100	1,0 m	10
	W-AL-PP-C23-180	1,8 m	10
	W-AL-PP-C23-200	2,0 m	10
	W-AL-PP-C23-270	2,7 m	10
szampan C-32	W-AL-PP-C32-100*	1,0 m	10
	W-AL-PP-C32-200*	2,0 m	10
	W-AL-PP-C32-300*	3,0 m	10



\* Do wyczerpania zapasów / Товар доступен до окончания запасов на складе / Till stock lasts



Montaż na klej / Монтаж на клей / Fix it with glue

⚠ Przy montażu nie używać kleju na bazie octu / В процессе монтажа не использовать клея на основе уксуса / Do not use adhesives containing vinegar for fixing

# PANEL ZET 0

Profil dylatacyjny do paneli  
Дилатационный профиль для ламината  
Dilatation profil for floor panels

profile wykończeniowe do paneli



## ZASTOSOWANIE / ПРИМЕНЕНИЕ / APPLICATION

Profil ZET 0 służy do łączenia posadzki podłogowej zbudowanej z terakoty i innego rodzaju posadzki podłogowej. Głównym zadaniem jest niwelowanie różnicy wysokości poszczególnych powierzchni. Część dolną profilu z wycięciami wklejamy pod terakotę (maskujemy tym samym zakończenie terakoty), pod pozostałą część wsuwamy np. panele.

Профиль ZET 0 используется для стыковки керамической плитки с другими видами напольных покрытий. Главное предназначение профиля – сглаживание небольших разниц в высоте основания. Нижняя часть профиля с сечением укладывается под плитку (тем самым маскируя ее углы), под верхнюю часть укладывается к примеру ламинат.

ZET 0 profile is used for connecting floor tiles with other types of floors. Its main task is levelling any height differences. The bottom, perforated part of profile is inserted under terracotta (masking the ending of the terracotta) and under the other part you slip for example laminates.

## MONTAŻ / МОНТАЖ / ASSEMBLY

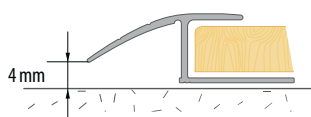

## WYMIARY / РАЗМЕР / DIMENSIONS

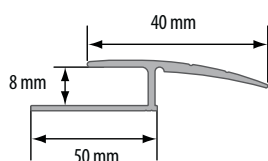

Kolor Цвет Colour	Nr artykułu No продукта Art. No	Długość Длина Length	
Aluminium anodowane / Анодированный алюминий / Anodised aluminium			
srebrny C-0	W-AL-PZET.O-C0-100	1,0 m	10
	W-AL-PZET.O-C0-200	2,0 m	10
	W-AL-PZET.O-C0-300	3,0 m	10
złoty C-23	W-AL-PZET.O-C23-100	1,0 m	10
	W-AL-PZET.O-C23-200	2,0 m	10



Montaż na klej / Монтаж на клей / Fix it with glue

⚠ Przy montażu nie używać kleju na bazie octu / В процессе монтажа не использовать клея на основе уксуса / Do not use adhesives containing vinegar for fixing

# PANEL L

Profil zakończeniowy do paneli  
Крайний профиль для ламината  
Finish profile for laminates

profile wykonczeniowe do paneli

## ZASTOSOWANIE / ПРИМЕНЕНИЕ / APPLICATION

Kształt profilu sprawia, iż doskonale nadaje się do łączenia powierzchni wyłożonych panelami. Profil ten maskuje szczeliny dylatacyjne konieczne w tego rodzaju podłodze.

Форма профиля идеально подходит для отделки ламинированных полов. Профиль маскирует дилатационные щели, необходимые в такого рода полах.

This profile's shape makes it perfect for connecting surfaces covered with laminates. This profile masks dilatation gaps, necessary in this kind of floors.

## MONTAŻ / МОНТАЖ / ASSEMBLY

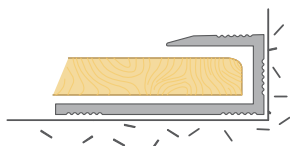

## WYMIARY / РАЗМЕР / DIMENSIONS

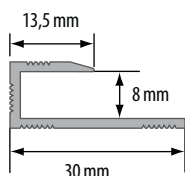

Kolor Цвет Colour	Nr artykułu No продукта Art. No	Długość Длина Length	
Aluminium anodowane / Анодированный алюминий / Anodised aluminium			
srebrny C-0	W-AL-PL-C0-090	0,9 m	10
	W-AL-PL-C0-100	1,0 m	10
	W-AL-PL-C0-180	1,8 m	10
	W-AL-PL-C0-200	2,0 m	10
	W-AL-PL-C0-270	2,7 m	10
	W-AL-PL-C0-300	3,0 m	10
złoty C-23	W-AL-PL-C23-090	0,9 m	10
	W-AL-PL-C23-100	1,0 m	10
	W-AL-PL-C23-180	1,8 m	10
	W-AL-PL-C23-200	2,0 m	10
	W-AL-PL-C23-270	2,7 m	10
szampan C-32	W-AL-PL-C32-100*	1,0 m	10
	W-AL-PL-C32-200*	2,0 m	10
	W-AL-PL-C32-300**	3,0 m	10



\* Czas realizacji: 3 tygodnie / Срок реализации: 3 недели / Lead time: 3 weeks



\*\* Do wyczerpania zapasów / Товар доступен до окончания запасов на складе / Till stock lasts



Montaż na klej / Монтаж на клей / Fix it with glue

⚠ Przy montażu nie używać kleju na bazie octu / В процессе монтажа не использовать клея на основе уксуса / Do not use adhesives containing vinegar for fixing

# PANEL S

**Profil schodowy do paneli**  
Лестничный профиль для ламината  
Profile for stairs covered with laminates

profile wykończeniowe do paneli



## ZASTOSOWANIE / ПРИМЕНЕНИЕ / APPLICATION

Profil doskonale nadaje się do wykończenia schodów i podestów wyłożonych panelami, stanowi estetyczną ochronę krawędzi stopni.

Профиль идеально подходит для отделки лестничных ступеней и помостов, выложенных ламинатом, красиво окаймляет торцы ступенек.

This profile is perfect for finish stairs and podium covered with laminates. It is an esthetic protection of stair step's edges.

Kolor Цвет Colour	Nr artykułu No продукта Art. No	Długość Длина Length	
Aluminium anodowane / Анодированный алюминий / Anodised aluminium			
srebrny C-0	W-AL-PS-C0-100	1,0 m	10
	W-AL-PS-C0-200	2,0 m	10
	W-AL-PS-C0-300	3,0 m	10
złoty C-23	W-AL-PS-C23-100	1,0 m	10
	W-AL-PS-C23-200	2,0 m	10
szampan C-32	W-AL-PS-C32-100**	1,0 m	10
	W-AL-PS-C32-200*	2,0 m	10

## MONTAŻ / МОНТАЖ / ASSEMBLY

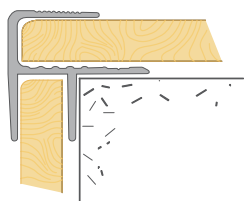

## WYMIARY / РАЗМЕР / DIMENSIONS

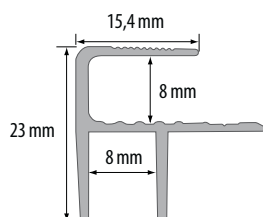

\* Czas realizacji: 3 tygodnie / Срок реализации: 3 недели / Lead time: 3 weeks



\*\* Do wyczerpania zapasów / Товар доступен до окончания запасов на складе / Till stock lasts



Montaż na klej / Монтаж на клей / Fix it with glue

⚠ Przy montażu nie używać kleju na bazie octu / В процессе монтажа не использовать клея на основе уксуса / Do not use adhesives containing vinegar for fixing

# FIX LW 50

Listwa ochronna wciskana  
Защитная вдавливаемая рейка  
Push-in protection strip

profile wykończeniowe do paneli

## ZASTOSOWANIE / ПРИМЕНЕНИЕ / APPLICATION

Listwy umożliwiają wyjątkowo estetyczne wykończenie łączenia różnych powierzchni podłogowych, są idealnym rozwiązaniem do łączenia wykładzin z parkietem lub terakotą, tym bardziej, iż niwelują ewentualną różnicę poziomów. Niewątpliwą zaletą tych listew jest niewidoczny sposób mocowania do podłoża. Listwa pokryta jest warstwą anodowaną, o dużym stopniu odporności na ścieranie.

Рейка подходит для эстетичной отделки стыков различных напольных покрытий. Это идеальное решение для соединения коврового паркета или керамической плиткой, так как рейка позволяет сглаживать небольшие различия в высоте напольных покрытий. Несомненным преимуществом этих реек также является невидимое крепление к основанию. На рейку нанесено анодированное защитное покрытие с высокой степенью устойчивости к стиранию.

These strips allow for exceptionally esthetic finish of connections between various floor surfaces. They are an ideal solution for connecting fitted carpets with parquet floor or terracotta tiles, especially as they level out possible difference of levels. The unquestionable advantage of these strips is an invisible method of mounting to the ground. This strip is covered with very durable anodized layer with high level of tear resistance.

## MONTAŻ / МОНТАЖ / ASSEMBLY

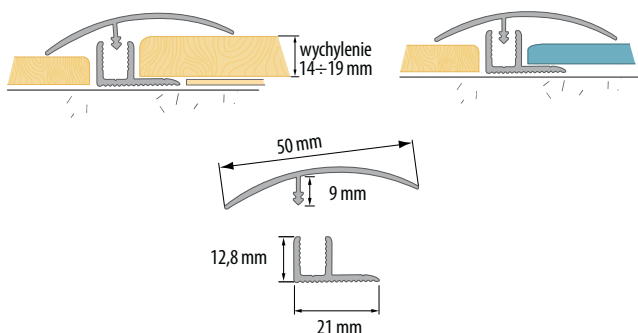

Kolor Цвет Colour	Nr artykułu No продукта Art. No	Długość Длина Length	
Aluminium anodowane / Анодированный алюминий / Anodised aluminium			
srebrny C-0	W-AL-P.FIX50-C0-090	0,9 m	10
	W-AL-P.FIX50-C0-180	1,8 m	10
złoty C-23	W-AL-P.FIX50-C23-090	0,9 m	10



Montaż na wkręty / Монтаж на шурупы / Fix it with screws



Montaż na klej lub taśmę / Монтаж на клей или клейкую ленту / Fix it with glue or tape



Przy montażu nie używać kleju na bazie octu / В процессе монтажа не использовать клея на основе уксуса / Do not use adhesives containing vinegar for fixing

## KOLORYSTKA PROFILI METALOWYCH LAMINOWANYCH

### ЦВЕТОВАЯ ГАММА МЕТАЛЛИЧЕСКИХ ЛАМИНИРОВАННЫХ ПРОФИЛЕЙ

### RANGE OF COLOURS – LAMINATED ALU PROFILES



**B**

Buk  
Бук  
Beech



**D**

Dąb  
Дуб  
Oak

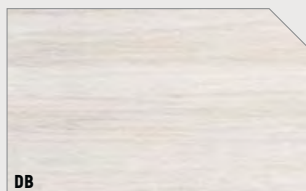

**DB**

Dąb biały  
Дуб белый  
White oak



**DG**

Dąb glina  
Дуб глиняный  
Clay oak



**DJ**

Dąb jasny  
Дуб светлый  
Light oak



**DN**

Dąb naturalny  
Дуб натуральный  
Natural oak

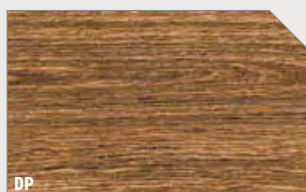

**DP**

Dąb palony  
Дуб сожженный  
Burnt oak



**DR**

Dąb rustykalny  
Рустикальный дуб  
Oak rustic



**DS**

Dąb szlachetny  
Дуб благородный  
Noble oak



**DW**

Dąb wiejski  
Дуб загородный  
Country oak



**DZ**

Dąb złoty  
Дуб золотой  
Golden oak

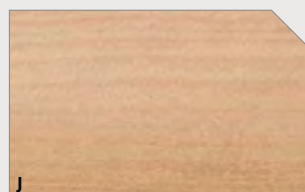

**J**

Jesion  
Ясень  
Ash-Tree



**M**

Mahoń  
Красное дерево  
Mahogany



**O**

Olcha  
Ольха  
Alder



**R**

Orzech  
Орех  
Walnut



**RC**

Orzech ciemny  
Тёмный орех  
Dark walnut



**RZ**

Orzech złoty  
Золотой орех  
Gold walnut



**T**

Teak  
Тик  
Teak

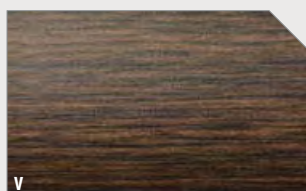

**V**

Wenge  
Венге  
Wenge

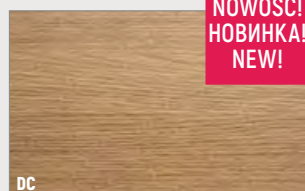

**DC**

Dąb Canyon  
Дуб Каньон  
Canyon Oak

**NOWOŚĆ!  
НОВИНКА!  
NEW!**

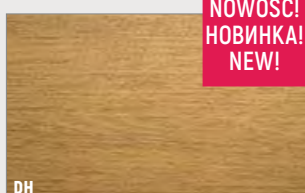

**DH**

Dąb Hamilton  
Дуб Гамильтон  
Hamilton Oak

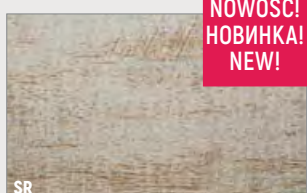

**SR**

Świerk Rosario  
Ель Розарио  
Rosario Spruce

**NOWOŚĆ!  
НОВИНКА!  
NEW!**

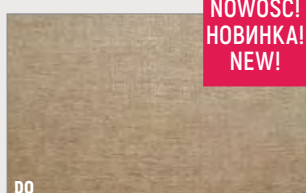

**DO**

Dąb Avero  
Дуб Аверо  
Avero Oak

**NOWOŚĆ!  
НОВИНКА!  
NEW!**

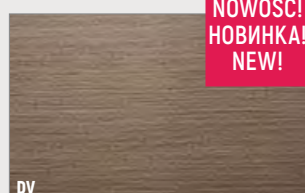

**DV**

Dąb Verden  
Дуб Верден  
Verden Oak

**NOWOŚĆ!  
НОВИНКА!  
NEW!**

# LW 30

Listwa ochronna wciskana wąska  
Защитная вдавливаемая узкая рейка  
Laminated ALU narrow push-in strip



## ZASTOSOWANIE / ПРИМЕНЕНИЕ / APPLICATION

Listwy aluminiowe pokryte drewnopodobną okleiną umożliwiają wyjątkowo estetyczne wykończenie łączenia różnych nawierzchni podłogowych, są idealnym rozwiązaniem do łączenia wykładzin z parkietem lub terakotą, tym bardziej, iż niwelują ewentualną różnicę poziomów. Niewątpliwą zaletą tych listew jest niewidoczny sposób mocowania do podłoża. Listwa pokryta jest bardzo trwałym laminatem, o dużym stopniu odporności na ścieranie.

Алюминиевые рейки, ламинированные пленкой «под дерево», позволяют эстетично отделять соединения различных напольных покрытий. Это идеальное решение для соединения ковровина с паркетом или керамической плиткой, так как рейки позволяют сглаживать возможные различия в высоте напольных покрытий. Несомненным преимуществом этих реек также является невидимое крепление к основанию. Рейка покрыта твердым ламинатом с высокой степенью устойчивости к стиранию.

These strips allow for exceptionally esthetic finish of connections between various floor surfaces. They are an ideal solution for connecting fitted carpets with parquet floor or terracotta tiles, especially as they level out possible difference of levels. The unquestionable advantage of these strips is an invisible method of mounting to the base. This strip is covered with very durable laminate with high level of tear resistance.

## MONTAŻ / МОНТАЖ / ASSEMBLY

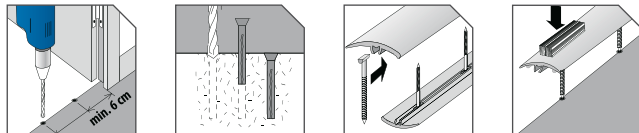
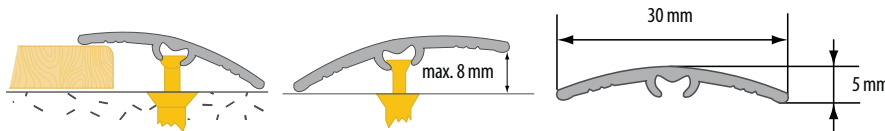

\* Do wyczerpania zapasów / Товар доступен до окончания запасов на складе / Till stock lasts

Montaż na wkręty / Монтаж на шурупы / Fix it with screws

Montaż na klej / Монтаж на клей / Fix it with glue

⚠️ Przy montażu nie używać kleju na bazie octu / В процессе монтажа не использовать клея на основе уксуса / Do not use adhesives containing vinegar for fixing



Kolor Цвет Colour	Nr artykułu No produktu Art. No	Długość Длина Length	
Aluminium laminowane / Ламинированный алюминий / Laminated aluminium			
M	W-AL-LW-M-090*	0,9 m	16
	W-AL-LW-M-100*	1,0 m	16
	W-AL-LW-M-180*	1,8 m	10
	W-AL-LW-M-200*	2,0 m	10
	W-AL-LW-M-270*	2,7 m	10
D	W-AL-LW-M-300*	3,0 m	10
	W-AL-LW-D-090	0,9 m	16
	W-AL-LW-D-100	1,0 m	16
	W-AL-LW-D-180	1,8 m	10
	W-AL-LW-D-200	2,0 m	10
B	W-AL-LW-D-270	2,7 m	10
	W-AL-LW-D-300	3,0 m	10
	W-AL-LW-B-090	0,9 m	16
	W-AL-LW-B-100	1,0 m	16
	W-AL-LW-B-180	1,8 m	10
J	W-AL-LW-B-200	2,0 m	10
	W-AL-LW-B-270*	2,7 m	10
	W-AL-LW-B-300	3,0 m	10
	W-AL-LW-J-090*	0,9 m	16
	W-AL-LW-J-100*	1,0 m	16
O	W-AL-LW-J-180*	1,8 m	10
	W-AL-LW-J-200*	2,0 m	10
	W-AL-LW-J-270*	2,7 m	10
	W-AL-LW-J-300*	3,0 m	10
	W-AL-LW-O-090*	0,9 m	16
DR	W-AL-LW-O-100*	1,0 m	16
	W-AL-LW-O-180*	1,8 m	10
	W-AL-LW-O-200*	2,0 m	10
	W-AL-LW-O-300*	3,0 m	10
	W-AL-LW-DR-090	0,9 m	16
R	W-AL-LW-DR-100	1,0 m	16
	W-AL-LW-DR-180	1,8 m	10
	W-AL-LW-DR-200	2,0 m	10
	W-AL-LW-DR-270*	2,7 m	10
	W-AL-LW-DR-300	3,0 m	10
RC	W-AL-LW-R-090	0,9 m	16
	W-AL-LW-R-100	1,0 m	16
	W-AL-LW-R-180	1,8 m	10
	W-AL-LW-R-200	2,0 m	10
	W-AL-LW-R-270	2,7 m	10
RZ	W-AL-LW-R-300*	3,0 m	10
	W-AL-LW-RC-090	0,9 m	16
	W-AL-LW-RC-180	1,8 m	10
	W-AL-LW-RC-270	2,7 m	10
	W-AL-LW-RC-300*	3,0 m	10
T	W-AL-LW-RZ-090	0,9 m	16
	W-AL-LW-RZ-180	1,8 m	10
	W-AL-LW-RZ-270	2,7 m	10
	W-AL-LW-T-090	0,9 m	16
	W-AL-LW-T-180	1,8 m	10
V	W-AL-LW-T-270	2,7 m	10
	W-AL-LW-V-090	0,9 m	16
	W-AL-LW-V-180	1,8 m	10
	W-AL-LW-V-270	2,7 m	10
	W-AL-LW-V-300*	3,0 m	10
DB	W-AL-LW-DB-090	0,9 m	16
	W-AL-LW-DB-180	1,8 m	10
	W-AL-LW-DB-270	2,7 m	10
	W-AL-LW-DB-300*	3,0 m	10
	W-AL-LW-DG-090	0,9 m	16
DS	W-AL-LW-DG-180	1,8 m	10
	W-AL-LW-DG-270	2,7 m	10
	W-AL-LW-DS-090	0,9 m	16
	W-AL-LW-DS-100	1,0 m	16
	W-AL-LW-DS-180	1,8 m	10
DW	W-AL-LW-DS-200	2,0 m	10
	W-AL-LW-DS-270	2,7 m	10
	W-AL-LW-DW-090	0,9 m	16
	W-AL-LW-DW-180	1,8 m	10
	W-AL-LW-DW-270	2,7 m	10
DJ	W-AL-LW-DW-300*	3,0 m	10
	W-AL-LW-DJ-090	0,9 m	16
	W-AL-LW-DJ-180	1,8 m	10
	W-AL-LW-DJ-270	2,7 m	10
	W-AL-LW-DJ-300*	3,0 m	10
DN	W-AL-LW-DN-090	0,9 m	16
	W-AL-LW-DN-180	1,8 m	10
	W-AL-LW-DN-270	2,7 m	10
	W-AL-LW-DN-300*	3,0 m	10
	W-AL-LW-DP-090	0,9 m	16
DP	W-AL-LW-DP-180	1,8 m	10
	W-AL-LW-DP-270	2,7 m	10
	W-AL-LW-DP-300*	3,0 m	10
	W-AL-LW-DZ-090	0,9 m	16
	W-AL-LW-DZ-180	1,8 m	10
DZ	W-AL-LW-DZ-270	2,7 m	10
	W-AL-LW-DC-090	0,9 m	16
	W-AL-LW-DC-180	1,8 m	10
	W-AL-LW-DC-270	2,7 m	10
	W-AL-LW-DC-300*	3,0 m	10
DC	W-AL-LW-DH-090	0,9 m	16
	W-AL-LW-DH-180	1,8 m	10
	W-AL-LW-DH-270	2,7 m	10
	W-AL-LW-DH-300*	3,0 m	10
	W-AL-LW-SR-090	0,9 m	16
DH	W-AL-LW-SR-180	1,8 m	10
	W-AL-LW-SR-270	2,7 m	10
	W-AL-LW-DO-090	0,9 m	16
	W-AL-LW-DO-180	1,8 m	10
	W-AL-LW-DO-270	2,7 m	10
DO	W-AL-LW-DO-300*	3,0 m	10
	W-AL-LW-DV-090	0,9 m	16
	W-AL-LW-DV-180	1,8 m	10
	W-AL-LW-DV-270	2,7 m	10
	W-AL-LW-DV-300*	3,0 m	10
DV	NOWOŚCI / НОВИНКИ / NEW!		

profile laminowane



# LW 35

Listwa ochronna wciskana wąska  
 Защитная вдавливаемая узкая рейка  
 Laminated ALU narrow push-in strip

NOWOŚĆ!  
 НОВИНКА!  
 NEW!

profile laminowane

Kolor Цвет Colour	Nr artykułu No продукта Art. No	Długość Длина Length	
Aluminium laminowane / Ламинированный алюминий / Laminated aluminium			
B	W-AL-LW35-B-090	0,9 m	10
	W-AL-LW35-B-180	1,8 m	10
D	W-AL-LW35-D-090	0,9 m	10
	W-AL-LW35-D-180	1,8 m	10
DB	W-AL-LW35-DB-090	0,9 m	10
	W-AL-LW35-DB-180	1,8 m	10
DG	W-AL-LW35-DG-090	0,9 m	10
	W-AL-LW35-DG-180	1,8 m	10
DJ	W-AL-LW35-DJ-090	0,9 m	10
	W-AL-LW35-DJ-180	1,8 m	10
DP	W-AL-LW35-DP-090	0,9 m	10
	W-AL-LW35-DP-180	1,8 m	10
DR	W-AL-LW35-DR-090	0,9 m	10
	W-AL-LW35-DR-180	1,8 m	10
DS	W-AL-LW35-DS-090	0,9 m	10
	W-AL-LW35-DS-180	1,8 m	10
DW	W-AL-LW35-DW-090	0,9 m	10
	W-AL-LW35-DW-180	1,8 m	10
DZ	W-AL-LW35-DZ-090	0,9 m	10
	W-AL-LW35-DZ-180	1,8 m	10
R	W-AL-LW35-R-090	0,9 m	10
	W-AL-LW35-R-180	1,8 m	10
RC	W-AL-LW35-RC-090	0,9 m	10
	W-AL-LW35-RC-180	1,8 m	10
RZ	W-AL-LW35-RZ-090	0,9 m	10
	W-AL-LW35-RZ-180	1,8 m	10
T	W-AL-LW35-T-090	0,9 m	10
	W-AL-LW35-T-180	1,8 m	10
V	W-AL-LW35-V-090	0,9 m	10
	W-AL-LW35-V-180	1,8 m	10
DC	W-AL-LW35-DC-090	0,9 m	10
	W-AL-LW35-DC-180	1,8 m	10
DH	W-AL-LW35-DH-090	0,9 m	10
	W-AL-LW35-DH-180	1,8 m	10
SR	W-AL-LW35-SR-090	0,9 m	10
	W-AL-LW35-SR-180	1,8 m	10
DO	W-AL-LW35-DO-090	0,9 m	10
	W-AL-LW35-DO-180	1,8 m	10
DV	W-AL-LW35-DV-090	0,9 m	10
	W-AL-LW35-DV-180	1,8 m	10

## ZASTOSOWANIE / ПРИМЕНЕНИЕ / APPLICATION

Listwy aluminiowe pokryte drewnopodobną okleiną umożliwiają wyjątkowo estetyczne wykończenie łączenia różnych nawierzchni podłogowych, są idealnym rozwiązaniem do łączenia wykładzin z parkietem lub terakotą, tym bardziej, iż niwelują ewentualną różnicę poziomów. Niewątpliwą zaletą tych listew jest niewidoczny sposób mocowania do podłoża. Listwa pokryta jest bardzo trwałym laminatem, o dużym stopniu odporności na ścieranie.

Алюминиевые рейки, ламинированные пленкой «под дерево», позволяют эстетично отделять соединения различных напольных покрытий. Это идеальное решение для соединения ковровина с паркетом или керамической плиткой, так как рейки позволяют сглаживать возможные различия в высоте напольных покрытий. Несомненным преимуществом этих реек также является невидимое крепление к основанию. Рейка покрыта твердым ламинатом с высокой степенью устойчивости к стиранию.

These strips allow for exceptionally esthetic finish of connections between various floor surfaces. They are an ideal solution for connecting fitted carpets with parquet floor or terracotta tiles, especially as they level out possible difference of levels. The unquestionable advantage of these strips is an invisible method of mounting to the base. This strip is covered with very durable laminate with high level of tear resistance.

## MONTAŻ / МОНТАЖ / ASSEMBLY

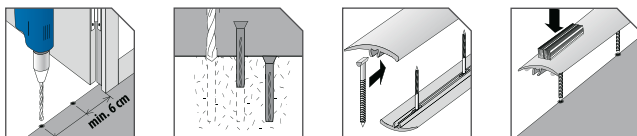
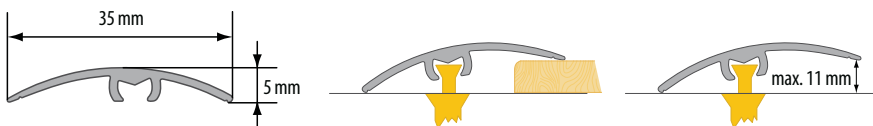

Montaż na wkręty / Монтаж на шурупы / Fix it with screws



Montaż na klej / Монтаж на клей / Fix it with glue

⚠ Przy montażu nie używać kleju na bazie octu / В процессе монтажа не использовать клея на основе уксуса / Do not use adhesives containing vinegar for fixing

NOWOŚĆ! / НОВИНКА! / NEW!

# LWSZ 40

Listwa ochronna wciśkana szeroka  
Защитная вдавливаемая широкая рейка  
Laminated ALU wide push-in strip



profile laminowane

Kolor Цвет Colour	Nr artykułu No продукта Art. No	Długość Длина Length	
Aluminium laminowane / Ламинированный алюминий / Laminated aluminium			
M	W-AL-LWSZ-M-090*	0,9 m	14
	W-AL-LWSZ-M-100*	1,0 m	14
	W-AL-LWSZ-M-180*	1,8 m	10
	W-AL-LWSZ-M-200*	2,0 m	10
	W-AL-LWSZ-M-300*	3,0 m	10
D	W-AL-LWSZ-D-090	0,9 m	14
	W-AL-LWSZ-D-100	1,0 m	14
	W-AL-LWSZ-D-180	1,8 m	10
	W-AL-LWSZ-D-200	2,0 m	10
	W-AL-LWSZ-D-270	2,7 m	10
B	W-AL-LWSZ-B-090	0,9 m	14
	W-AL-LWSZ-B-100	1,0 m	14
	W-AL-LWSZ-B-180	1,8 m	10
	W-AL-LWSZ-B-200	2,0 m	10
	W-AL-LWSZ-B-270	2,7 m	10
J	W-AL-LWSZ-J-090*	0,9 m	14
	W-AL-LWSZ-J-180*	1,8 m	10
	W-AL-LWSZ-O-090*	0,9 m	14
	W-AL-LWSZ-O-100*	1,0 m	14
	W-AL-LWSZ-O-180*	1,8 m	10
O	W-AL-LWSZ-O-200*	2,0 m	10
	W-AL-LWSZ-O-300*	3,0 m	10
	W-AL-LWSZ-DR-090	0,9 m	14
	W-AL-LWSZ-DR-100	1,0 m	14
	W-AL-LWSZ-DR-180	1,8 m	10
DR	W-AL-LWSZ-DR-200	2,0 m	10
	W-AL-LWSZ-DR-270	2,7 m	10
	W-AL-LWSZ-DR-300*	3,0 m	10
	W-AL-LWSZ-R-090	0,9 m	14
	W-AL-LWSZ-R-100	1,0 m	16
R	W-AL-LWSZ-R-180	1,8 m	10
	W-AL-LWSZ-R-200	2,0 m	10
	W-AL-LWSZ-R-270*	2,7 m	10
	W-AL-LWSZ-R-300*	3,0 m	10
	W-AL-LWSZ-RC-090	0,9 m	14
RC	W-AL-LWSZ-RC-100	1,0 m	16
	W-AL-LWSZ-RC-180	1,8 m	10
	W-AL-LWSZ-RC-270	2,7 m	10
RZ	W-AL-LWSZ-RZ-090	0,9 m	14
	W-AL-LWSZ-RZ-180	1,8 m	10
	W-AL-LWSZ-RZ-270	2,7 m	10
T	W-AL-LWSZ-T-090	0,9 m	14
	W-AL-LWSZ-T-100	1,0 m	16
	W-AL-LWSZ-T-180	1,8 m	10
	W-AL-LWSZ-T-270*	2,7 m	10
	W-AL-LWSZ-V-090	0,9 m	14
V	W-AL-LWSZ-V-180	1,8 m	10
	W-AL-LWSZ-V-270	2,7 m	10
	W-AL-LWSZ-V-300*	3,0 m	10
	W-AL-LWSZ-DB-090	0,9 m	14
	W-AL-LWSZ-DB-180	1,8 m	10
DB	W-AL-LWSZ-DB-270*	2,7 m	10
	W-AL-LWSZ-DG-090	0,9 m	14
	W-AL-LWSZ-DG-180	1,8 m	10
DG	W-AL-LWSZ-DG-270	2,7 m	10
	W-AL-LWSZ-DS-090	0,9 m	14
	W-AL-LWSZ-DS-180	1,8 m	10
DS	W-AL-LWSZ-DS-270	2,7 m	10
	W-AL-LWSZ-DW-090	0,9 m	14
	W-AL-LWSZ-DW-180	1,8 m	10
DW	W-AL-LWSZ-DW-270	2,7 m	10
	W-AL-LWSZ-DJ-090	0,9 m	14
	W-AL-LWSZ-DJ-180	1,8 m	10
DJ	W-AL-LWSZ-DJ-270	2,7 m	10
	W-AL-LWSZ-DN-090	0,9 m	14
	W-AL-LWSZ-DN-180	1,8 m	10
DN	W-AL-LWSZ-DN-270	2,7 m	10
	W-AL-LWSZ-DP-090	0,9 m	14
	W-AL-LWSZ-DP-180	1,8 m	10
DP	W-AL-LWSZ-DP-270	2,7 m	10
	W-AL-LWSZ-DZ-090	0,9 m	14
	W-AL-LWSZ-DZ-180	1,8 m	10
DZ	W-AL-LWSZ-DZ-270	2,7 m	10
	W-AL-LWSZ-DC-090	0,9 m	14
	W-AL-LWSZ-DC-180	1,8 m	10
DC	W-AL-LWSZ-DC-270	2,7 m	10
	W-AL-LWSZ-DH-090	0,9 m	14
	W-AL-LWSZ-DH-180	1,8 m	10
DH	W-AL-LWSZ-DH-270	2,7 m	10
	W-AL-LWSZ-SR-090	0,9 m	14
	W-AL-LWSZ-SR-180	1,8 m	10
SR	W-AL-LWSZ-SR-270	2,7 m	10
	W-AL-LWSZ-DO-090	0,9 m	14
	W-AL-LWSZ-DO-180	1,8 m	10
DO	W-AL-LWSZ-DO-270	2,7 m	10
	W-AL-LWSZ-DV-090	0,9 m	14
	W-AL-LWSZ-DV-180	1,8 m	10
DV	W-AL-LWSZ-DV-270	2,7 m	10

## ZASTOSOWANIE / ПРИМЕНЕНИЕ / APPLICATION

Listwy aluminiowe pokryte drewnopodobną okleiną umożliwiają wyjątkowo estetyczne wykończenie łączenia różnych nawierzchni podłogowych, są idealnym rozwiązaniem do łączenia wykładzin z parkietem lub terakotą, tym bardziej, iż niwelują ewentualną różnicę poziomów. Niewątpliwą zaletą tych listew jest niewidoczny sposób mocowania do podłoża. Listwa pokryta jest bardzo trwałym laminatem, o dużym stopniu odporności na ścieranie.

Алюминиевые рейки, ламинированные пленкой «под дерево», позволяют эстетично отделять соединения различных напольных покрытий. Это идеальное решение для соединения ковровина с паркетом или керамической плиткой, так как рейки позволяют сглаживать возможные различия в высоте напольных покрытий. Несомненным преимуществом этих реек также является невидимое крепление к основанию. Рейка покрыта твердым ламинатом с высокой степенью устойчивости к стиранию.

These strips allow for exceptionally esthetic finish of connections between various floor surfaces. They are an ideal solution for connecting fitted carpets with parquet floor or terracotta tiles, especially as they level out possible difference of levels. The unquestionable advantage of these strips is an invisible method of mounting to the base. This strip is covered with very durable laminate of high tear resistance level.

## MONTAŻ / МОНТАЖ / ASSEMBLY

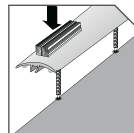
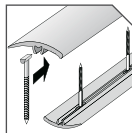
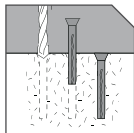
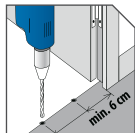
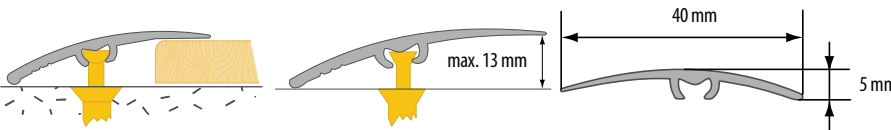

\* Do wyczerpania zapasów / Товар доступен до окончания запасов на складе / Till stock lasts



Montaż na wkręty / Монтаж на шурупы / Fix it with screws



Montaż na klej / Монтаж на клей / Fix it with glue

⚠ Przy montażu nie używać kleju na bazie octu / В процессе монтажа не использовать клея на основе уксуса / Do not use adhesives containing vinegar for fixing

NOWOŚCI / НОВИНКИ / NEW!

# LW 50

Listwa ochronna wciskana  
 Защитная вдавливаемая рейка  
 Laminated ALU push-in transition strip

profile laminowane



## ZASTOSOWANIE / ПРИМЕНЕНИЕ / APPLICATION

Listwy aluminiowe pokryte drewnopodobną okleiną umożliwiają wyjątkowo estetyczne wykończenie łączenia różnych nawierzchni podłogowych, są idealnym rozwiązaniem do łączenia wykładzin z parkietem lub terakotą, tym bardziej, iż niwelują ewentualną różnicę poziomów. Niewątpliwą zaletą tych listew jest niewidoczny sposób mocowania do podłoża. Listwa pokryta jest bardzo trwałym laminatem, o dużym stopniu odporności na ścieranie.

Алюминиевые рейки, ламинированные пленкой «под дерево», позволяют эстетично отделывать соединения различных напольных покрытий. Это идеальное решение для соединения ковролина с паркетом или керамической плиткой, так как рейки позволяют сглаживать возможные различия в высоте напольных покрытий. Несомненным преимуществом этих реек также является невидимое крепление к основанию. Рейка покрыта твердым ламинатом с высокой степенью устойчивости к стиранию.

These strips allow for an exceptionally esthetic finish of connections between various floor surfaces. They are an ideal solution for connecting fitted carpets with parquet floor or terracotta tiles, especially as they level out possible difference of levels. The unquestionable advantage of these strips is an invisible method of mounting to the base. This strip is covered with very durable laminate of high tear resistance level.

## MONTAŻ / МОНТАЖ / ASSEMBLY

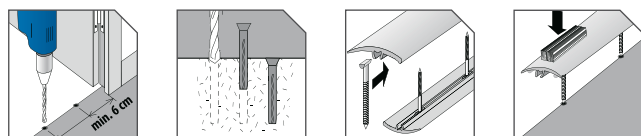
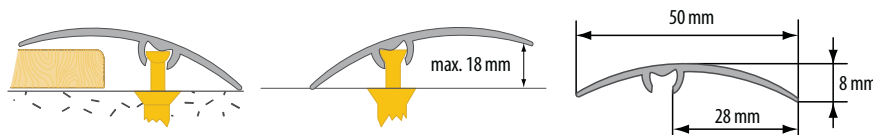

\* Do wyczerpania zapasów / Товар доступен до окончания запасов на складе / Till stock lasts

Montaż na wkręty / Монтаж на шурупы / Fix it with screws

Montaż na klej / Монтаж на клей / Fix it with glue

⚠ Przy montażu nie używać kleju na bazie octu / В процессе монтажа не использовать клея на основе уксуса / Do not use adhesives containing vinegar for fixing



NOWOŚĆ / НОВИТКА / NEW!

Kolor Цвет Colour	Nr artykułu No produktu Art. No	Długość Длина Length	
Aluminium laminowane / Ламинированный алюминий / Laminated aluminium			
M	W-AL-LW50-M-090*	0,9 m	10
D	W-AL-LW50-D-090	0,9 m	10
	W-AL-LW50-D-180	1,8 m	10
B	W-AL-LW50-B-090	0,9 m	10
	W-AL-LW50-B-180	1,8 m	10
J	W-AL-LW50-J-090*	0,9 m	10
	W-AL-LW50-J-180*	1,8 m	10
O	W-AL-LW50-O-090*	0,9 m	10
	W-AL-LW50-O-180*	1,8 m	10
DR	W-AL-LW50-DR-090	0,9 m	10
	W-AL-LW50-DR-180	1,8 m	10
R	W-AL-LW50-R-090	0,9 m	10
	W-AL-LW50-R-180*	1,8 m	10
RC	W-AL-LW50-RC-090	0,9 m	10
	W-AL-LW50-RC-180	1,8 m	10
RZ	W-AL-LW50-RZ-090	0,9 m	10
	W-AL-LW50-RZ-180*	1,8 m	10
T	W-AL-LW50-T-090	0,9 m	10
	W-AL-LW50-T-180*	1,8 m	10
V	W-AL-LW50-V-090	0,9 m	10
	W-AL-LW50-V-180	1,8 m	10
DB	W-AL-LW50-DB-090	0,9 m	10
	W-AL-LW50-DB-180	1,8 m	10
DG	W-AL-LW50-DG-090	0,9 m	10
	W-AL-LW50-DG-180	1,8 m	10
DS	W-AL-LW50-DS-090	0,9 m	10
	W-AL-LW50-DS-180*	1,8 m	10
DW	W-AL-LW50-DW-090	0,9 m	10
	W-AL-LW50-DW-180	1,8 m	10
DJ	W-AL-LW50-DJ-090	0,9 m	10
	W-AL-LW50-DJ-180	1,8 m	10
DN	W-AL-LW50-DN-090	0,9 m	10
	W-AL-LW50-DN-180	1,8 m	10
DP	W-AL-LW50-DP-090	0,9 m	10
	W-AL-LW50-DP-180	1,8 m	10
DZ	W-AL-LW50-DZ-090	0,9 m	10
	W-AL-LW50-DZ-180	1,8 m	10
DC	W-AL-LW50-DC-090	0,9 m	10
	W-AL-LW50-DC-180	1,8 m	10
DH	W-AL-LW50-DH-090	0,9 m	10
	W-AL-LW50-DH-180	1,8 m	10
SR	W-AL-LW50-SR-090	0,9 m	10
	W-AL-LW50-SR-180	1,8 m	10
DO	W-AL-LW50-DO-090	0,9 m	10
	W-AL-LW50-DO-180	1,8 m	10
DV	W-AL-LW50-DV-090	0,9 m	10
	W-AL-LW50-DV-180	1,8 m	10

# LWP 35

Listwa ochronna wciskana płaska  
 Защитная вдавливаемая плоская рейка  
 Flat push-in transition strip

profile laminowane

## ZASTOSOWANIE / ПРИМЕНЕНИЕ / APPLICATION

Listwy aluminiowe pokryte drewnopodobną okleiną umożliwiają wyjątkowo estetyczne wykończenie łączenia różnych nawierzchni podłogowych, są idealnym rozwiązaniem do łączenia wykładzin z parkietem lub terakotą, tym bardziej, iż niwelują ewentualną różnicę poziomów. Niewątpliwą zaletą tych listew jest niewidoczny sposób mocowania do podłoża. Listwa pokryta jest bardzo trwałym laminatem o dużym stopniu odporności na ścieranie.

Алюминиевые рейки, ламинированные пленкой «под дерево», позволяют эстетично отделять соединения различных напольных покрытий. Это идеальное решение для соединения коврового паркета с паркетом или керамической плиткой, так как рейки позволяют сглаживать возможные различия в высоте напольных покрытий. Несомненным преимуществом этих реек также является невидимое крепление к основанию. Рейка покрыта твердым ламинатом с высокой степенью устойчивости к стиранию.

These strips allow for an exceptionally esthetic finish of connections between various floor surfaces. They are an ideal solution for connecting fitted carpets with parquet floor or terracotta tiles, especially as they level out possible difference of levels. The unquestionable advantage of these strips is an invisible method of mounting to the base. This strip is covered with very durable laminate of high tear resistance level.

## MONTAŻ / МОНТАЖ / ASSEMBLY

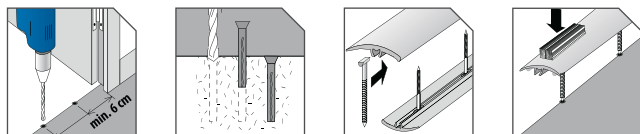
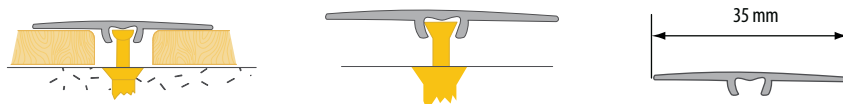

Montaż na wkręty / Монтаж на шурупы / Fix it with screws



Montaż na klej / Монтаж на клей / Fix it with glue

⚠ Przy montażu nie używać kleju na bazie octu / В процессе монтажа не использовать клея на основе уксуса / Do not use adhesives containing vinegar for fixing

Kolor Цвет Colour	Nr artykułu No produktu Art. No	Długość Длина Length	
-------------------------	---------------------------------------	----------------------------	--

Aluminium laminowane / Ламинированный алюминий  
 / Laminated aluminium

M	W-AL-LWP35-M-090*	0,9 m	16
	W-AL-LWP35-M-180*	1,8 m	10
D	W-AL-LWP35-D-090	0,9 m	16
	W-AL-LWP35-D-180	1,8 m	10
B	W-AL-LWP35-B-090	0,9 m	16
	W-AL-LWP35-B-180	1,8 m	10
J	W-AL-LWP35-J-090*	0,9 m	16
	W-AL-LWP35-J-180*	1,8 m	10
O	W-AL-LWP35-O-090*	0,9 m	16
	W-AL-LWP35-DR-090	0,9 m	16
DR	W-AL-LWP35-DR-180	1,8 m	10
	R	W-AL-LWP35-R-090	0,9 m
R	W-AL-LWP35-R-180	1,8 m	10
	RC	W-AL-LWP35-RC-090	0,9 m
RC	W-AL-LWP35-RC-180	1,8 m	10
	RZ	W-AL-LWP35-RZ-090	0,9 m
RZ	W-AL-LWP35-RZ-180	1,8 m	10
	T	W-AL-LWP35-T-090	0,9 m
W-AL-LWP35-T-180		1,8 m	10
V	W-AL-LWP35-V-090	0,9 m	16
	W-AL-LWP35-V-180	1,8 m	10
DB	W-AL-LWP35-DB-090	0,9 m	16
	W-AL-LWP35-DB-180	1,8 m	10
DG	W-AL-LWP35-DG-090	0,9 m	16
	W-AL-LWP35-DG-180	1,8 m	10
DS	W-AL-LWP35-DS-090	0,9 m	16
	W-AL-LWP35-DS-180	1,8 m	10
DW	W-AL-LWP35-DW-090	0,9 m	16
	W-AL-LWP35-DW-180	1,8 m	10
DJ	W-AL-LWP35-DJ-090	0,9 m	16
	W-AL-LWP35-DJ-180	1,8 m	10
DN	W-AL-LWP35-DN-090	0,9 m	16
	W-AL-LWP35-DN-180	1,8 m	10
DP	W-AL-LWP35-DP-090	0,9 m	16
	W-AL-LWP35-DP-180	1,8 m	10
DZ	W-AL-LWP35-DZ-090	0,9 m	16
	W-AL-LWP35-DZ-180	1,8 m	10
DC	W-AL-LWP35-DC-090	0,9 m	16
	W-AL-LWP35-DC-180	1,8 m	10
DH	W-AL-LWP35-DH-090	0,9 m	16
	W-AL-LWP35-DH-180	1,8 m	10
SR	W-AL-LWP35-SR-090	0,9 m	16
	W-AL-LWP35-SR-180	1,8 m	10
DO	W-AL-LWP35-DO-090	0,9 m	16
	W-AL-LWP35-DO-180	1,8 m	10
DV	W-AL-LWP35-DV-090	0,9 m	16
	W-AL-LWP35-DV-180	1,8 m	10

NOWOŚCI / НОВИНКИ / NEW!

# LPO 30K

Listwa ochronna owalna wąska  
Защитная овальная узкая рейка  
Narrow oval transition strip

Do ogrzewania podłogowego!  
Для полов с подогревом!  
For underfloor heating!

profile laminowane



## ZASTOSOWANIE / ПРИМЕНЕНИЕ / APPLICATION

Listwy aluminiowe pokryte drewnopodobną okleiną umożliwiają wyjątkowo estetyczne wykończenie łączenia różnych nawierzchni podłogowych, są idealnym rozwiązaniem do łączenia wykładzin z parkietem lub terakotą, tym bardziej, iż niwelują ewentualną różnicę poziomów. Niewątpliwą zaletą tych listw jest niewidoczny sposób mocowania do podłoża. Listwa pokryta jest bardzo trwałym laminatem, o dużym stopniu odporności na ścieranie.

Алюминиевые рейки, ламинированные пленкой «под дерево», позволяют эстетично отделять соединения различных напольных покрытий. Это идеальное решение для соединения ковровина с паркетом или керамической плиткой, так как рейки позволяют сглаживать возможные различия в высоте напольных покрытий. Несомненным преимуществом этих реек также является невидимое крепление к основанию. Рейка покрыта твердым ламинатом с высокой степенью устойчивости к стиранию.

These strips allow for an exceptionally esthetic finish of connections between various floor surfaces. They are an ideal solution for connecting fitted carpets with parquet floor or terracotta tiles, especially as they level out possible difference of levels. The unquestionable advantage of these strips is an invisible method of mounting to the base. This strip is covered with very durable laminate of high tear resistance level.

## MONTAŻ / МОНТАЖ / ASSEMBLY

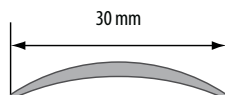
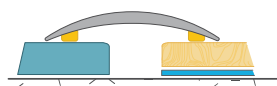

\* Do wyczerpania zapasów / Товар доступен до окончания запасов на складе / Till stock lasts



Montaż na klej / Монтаж на клей / Fix it with glue

Kolor Цвет Colour	Nr artykułu No продукта Art. No	Długość Длина Length	
Aluminium laminowane / Ламинированный алюминий / Laminated aluminium			
M	W-AL-LPO30K-M-090*	0,9 m	18
	W-AL-LPO30K-M-180*	1,8 m	10
D	W-AL-LPO30K-D-090	0,9 m	18
	W-AL-LPO30K-D-100	1,0 m	18
	W-AL-LPO30K-D-180	1,8 m	10
B	W-AL-LPO30K-D-200*	2,0 m	10
	W-AL-LPO30K-B-090	0,9 m	18
	W-AL-LPO30K-B-100*	1,0 m	18
	W-AL-LPO30K-B-180	1,8 m	10
J	W-AL-LPO30K-B-200	2,0 m	10
	W-AL-LPO30K-J-100*	1,0 m	18
O	W-AL-LPO30K-O-090*	0,9 m	18
	W-AL-LPO30K-O-180*	1,8 m	10
DR	W-AL-LPO30K-DR-090	0,9 m	18
	W-AL-LPO30K-DR-180	1,8 m	10
R	W-AL-LPO30K-R-090	0,9 m	18
	W-AL-LPO30K-R-180*	1,8 m	10
RC	W-AL-LPO30K-RC-090	0,9 m	18
	W-AL-LPO30K-RC-180	1,8 m	10
RZ	W-AL-LPO30K-RZ-090	0,9 m	18
	W-AL-LPO30K-RZ-180	1,8 m	10
T	W-AL-LPO30K-T-090	0,9 m	18
	W-AL-LPO30K-T-180	1,8 m	10
V	W-AL-LPO30K-V-090	0,9 m	18
	W-AL-LPO30K-V-180	1,8 m	10
DB	W-AL-LPO30K-DB-090	0,9 m	18
	W-AL-LPO30K-DB-180*	1,8 m	10
DG	W-AL-LPO30K-DG-090	0,9 m	18
	W-AL-LPO30K-DG-180	1,8 m	10
DS	W-AL-LPO30K-DS-090	0,9 m	18
	W-AL-LPO30K-DS-180	1,8 m	10
DW	W-AL-LPO30K-DW-090	0,9 m	18
	W-AL-LPO30K-DW-180	1,8 m	10
DJ	W-AL-LPO30K-DJ-090	0,9 m	18
	W-AL-LPO30K-DJ-180	1,8 m	10
DN	W-AL-LPO30K-DN-090	0,9 m	18
	W-AL-LPO30K-DN-180	1,8 m	10
DP	W-AL-LPO30K-DP-090	0,9 m	18
	W-AL-LPO30K-DP-180	1,8 m	10
DZ	W-AL-LPO30K-DZ-090	0,9 m	18
	W-AL-LPO30K-DZ-180	1,8 m	10
DC	W-AL-LPO30K-DC-090	0,9 m	18
	W-AL-LPO30K-DC-180	1,8 m	10
DH	W-AL-LPO30K-DH-090	0,9 m	18
	W-AL-LPO30K-DH-180	1,8 m	10
SR	W-AL-LPO30K-SR-090	0,9 m	18
	W-AL-LPO30K-SR-180	1,8 m	10
DO	W-AL-LPO30K-DO-090	0,9 m	18
	W-AL-LPO30K-DO-180	1,8 m	10
DV	W-AL-LPO30K-DV-090	0,9 m	18
	W-AL-LPO30K-DV-180	1,8 m	10

NOWOŚĆ / НОВИНКА / NEW!

# LPOSK

Listwa ochronna owalna szeroka  
Защитная овальная широкая рейка  
Wide oval transition strip

Do ogrzewania  
podłogowego!  
Для полов  
с подогревом!  
For underfloor  
heating!

profile laminowane

## ZASTOSOWANIE / ПРИМЕНЕНИЕ / APPLICATION

Listwy aluminiowe pokryte drewnopodobną okleiną umożliwiają wyjątkowo estetyczne wykończenie łączenia różnych nawierzchni podłogowych, są idealnym rozwiązaniem do łączenia wykładzin z parkietem lub terakotą, tym bardziej, iż niwelują ewentualną różnicę poziomów. Niewątpliwą zaletą tych listew jest niewidoczny sposób mocowania do podłoża. Listwa pokryta jest bardzo trwałym laminatem o dużym stopniu odporności na ścieranie.

Алюминиевые рейки, ламинированные пленкой «под дерево», позволяют эстетично отделять соединения различных напольных покрытий. Это идеальное решение для соединения ковровина с паркетом или керамической плиткой, так как рейки позволяют сглаживать возможные различия в высоте напольных покрытий. Несомненным преимуществом этих реек также является невидимое крепление к основанию. Рейка покрыта твердым ламинатом с высокой степенью устойчивости к стиранию.

These strips allow for an exceptionally esthetic finish of connections between various floor surfaces. They are an ideal solution for connecting fitted carpets with parquet floor or terracotta tiles, especially as they level out possible difference of levels. The unquestionable advantage of these strips is an invisible method of mounting to the base. This strip is covered with very durable laminate of high tear resistance level.

## MONTAŻ / МОНТАЖ / ASSEMBLY

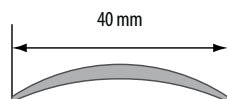
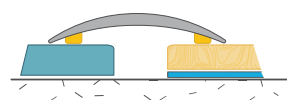

Kolor Цвет Colour	Nr artykułu No продукта Art. No	Długość Длина Length	
Aluminium laminowane / Ламинированный алюминий / Laminated aluminium			
M	W-AL-LPOSK-M-090*	0,9 m	14
D	W-AL-LPOSK-D-090	0,9 m	14
	W-AL-LPOSK-D-180	1,8 m	10
B	W-AL-LPOSK-B-090	0,9 m	14
R	W-AL-LPOSK-R-090	0,9 m	14
RZ	W-AL-LPOSK-RZ-090	0,9 m	14
T	W-AL-LPOSK-T-090	0,9 m	14
	W-AL-LPOSK-T-180	1,8 m	10
V	W-AL-LPOSK-V-090	0,9 m	14
DB	W-AL-LPOSK-DB-090	0,9 m	14
DG	W-AL-LPOSK-DG-090	0,9 m	14
	W-AL-LPOSK-DG-180	1,8 m	10
DS	W-AL-LPOSK-DS-090	0,9 m	14
DW	W-AL-LPOSK-DW-090	0,9 m	14
	W-AL-LPOSK-DW-180	1,8 m	10
DJ	W-AL-LPOSK-DJ-090	0,9 m	14
DN	W-AL-LPOSK-DN-090	0,9 m	14
DP	W-AL-LPOSK-DP-090	0,9 m	14
DZ	W-AL-LPOSK-DZ-090	0,9 m	14
DC	W-AL-LPOSK-DC-090	0,9 m	14
DH	W-AL-LPOSK-DH-090	0,9 m	14
SR	W-AL-LPOSK-SR-090	0,9 m	14
DO	W-AL-LPOSK-DO-090	0,9 m	14
DV	W-AL-LPOSK-DV-090	0,9 m	14

NEW!



\* Do wyczerpania zapasów / Товар доступен до окончания запасов на складе / Till stock lasts



Montaż na klej / Монтаж на клей / Fix it with glue

# PANEL P

Profil połączeniowy do paneli  
Соединяющий профиль для ламината  
Connecting profile for laminates

profile laminowane

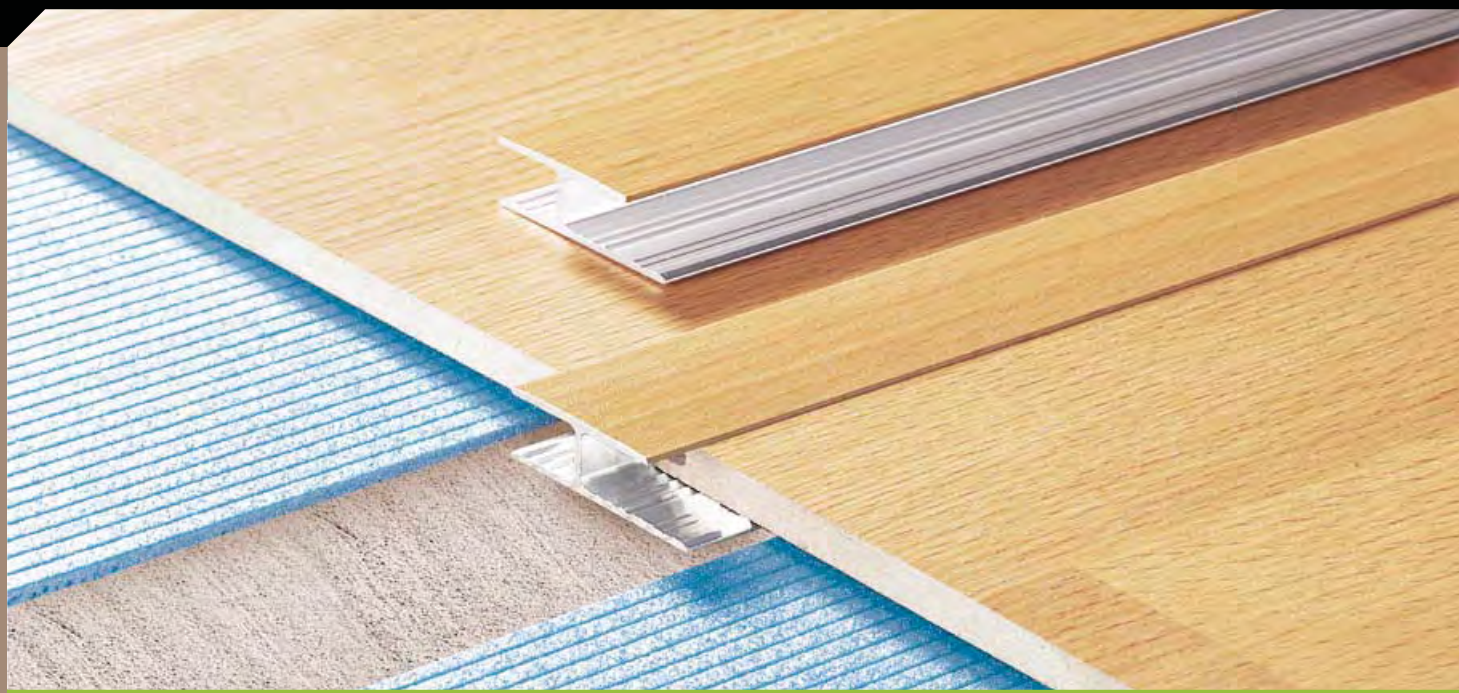

## ZASTOSOWANIE / ПРИМЕНЕНИЕ / APPLICATION

Profil aluminiowy pokryty drewnopodobną okleiną, jego kształt sprawia, iż doskonale nadaje się do łączenia powierzchni wyłożonych panelami. Profil ten maskuje szczeliny dylatacyjne konieczne w tego rodzaju podłodze. Listwa pokryta jest bardzo trwałym laminatem, o dużym stopniu odporności na ścieranie.

Алюминиевый профиль, ламинированный пленкой «под дерево». Его форма позволяет идеально соединять поверхности, выложенные ламинатом. Этот профиль маскирует дилатационные щели, необходимые в такого рода напольных покрытиях. Профиль покрыт твердым ламинатом с высокой степенью устойчивости к стиранию.

This profile's shape makes it perfect for connecting surfaces covered with laminates. This profile masks dilatation gaps, necessary in this kind of floors. This profile is covered with very durable laminate of high tear resistance level.

Kolor Цвет Colour	Nr artykułu No продукта Art. No	Długość Длина Length	
Aluminium laminowane / Ламинированный алюминий / Laminated aluminium			
D	W-AL-PP-D-100	1,0 m	10
	W-AL-PP-D-200	2,0 m	10
B	W-AL-PP-B-100	1,0 m	10
	W-AL-PP-B-200	2,0 m	10
DR	W-AL-PP-DR-100*	1,0 m	10
	W-AL-PP-DR-200	2,0 m	10
RC	W-AL-PP-RC-200*	2,0 m	10
RZ	W-AL-PP-RZ-100	1,0 m	10
T	W-AL-PP-T-100	1,0 m	10
	W-AL-PP-T-200	2,0 m	10
V	W-AL-PP-V-100	1,0 m	10
	W-AL-PP-V-200	2,0 m	10

## MONTAŻ / МОНТАЖ / ASSEMBLY

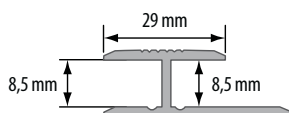
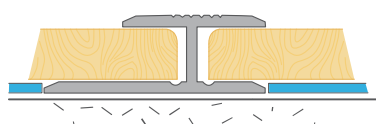

\* Do wyczerpania zapasów / Товар доступен до окончания запасов на складе / Till stock lasts



Montaż na wkręty / Монтаж на шурупы / Fix it with screws



Montaż na klej / Монтаж на клей / Fix it with glue

⚠ Przy montażu nie używać kleju na bazie octu / В процессе монтажа не использовать клея на основе уксуса / Do not use adhesives containing vinegar for fixing

# PANEL L

Profil zakończeniowy do paneli  
Крайний профиль для ламината  
Finish profile for laminates edges

profile laminowane



## ZASTOSOWANIE / ПРИМЕНЕНИЕ / APPLICATION

Profil aluminiowy pokryty drewnopodobną okleiną, jego kształt sprawia, iż doskonale nadaje się do łączenia powierzchni wyłożonych panelami. Profil ten maskuje szczeliny dylatacyjne konieczne w tego rodzaju podłodze. Listwa pokryta jest bardzo trwałym laminatem, o dużym stopniu odporności na ścieranie.

Алюминиевый профиль, ламинированный пленкой «под дерево». Его форма позволяет идеально соединять поверхности, выложенные ламинатом. Этот профиль маскирует дилатационные щели, необходимые в такого рода напольных покрытиях. Профиль покрыт твердым ламинатом с высокой степенью устойчивости к стиранию.

This profile's shape makes it perfect for connecting surfaces covered with laminates. This profile masks dilatation gaps, necessary in this kind of floors. This profile is covered with very durable laminate of high level of tear resistance.

## MONTAŻ / МОНТАЖ / ASSEMBLY



\* Do wyczerpania zapasów / Товар доступен до окончания запасов на складе / Till stock lasts



Montaż na klej / Монтаж на клей / Fix it with glue

Kolor Цвет Colour	Nr artykułu No продукта Art. No	Długość Длина Length	
-------------------------	---------------------------------------	----------------------------	---

Aluminium laminowane / Ламинированный алюминий  
/ Laminated aluminium

M	W-AL-PL-M-100*	1,0 m	10
	W-AL-PL-M-200*	2,0 m	10
D	W-AL-PL-D-100	1,0 m	10
	W-AL-PL-D-200	2,0 m	10
B	W-AL-PL-B-100	1,0 m	10
	W-AL-PL-B-200	2,0 m	10
J	W-AL-PL-J-100*	1,0 m	10
	W-AL-PL-J-200*	2,0 m	10
DR	W-AL-PL-DR-100	1,0 m	10
	W-AL-PL-DR-200	2,0 m	10
R	W-AL-PL-R-100	1,0 m	10
	W-AL-PL-R-200	2,0 m	10
RC	W-AL-PL-RC-100	1,0 m	10
	W-AL-PL-RC-200	2,0 m	10
RZ	W-AL-PL-RZ-100	1,0 m	10
	W-AL-PL-RZ-200	2,0 m	10
T	W-AL-PL-T-100	1,0 m	10
	W-AL-PL-T-200	2,0 m	10
V	W-AL-PL-V-100	1,0 m	10
	W-AL-PL-V-200	2,0 m	10
DB	W-AL-PL-DB-100	1,0 m	10
	W-AL-PL-DB-200	2,0 m	10
DG	W-AL-PL-DG-100	1,0 m	10
	W-AL-PL-DG-200	2,0 m	10
DS	W-AL-PL-DS-100	1,0 m	10
	W-AL-PL-DS-200	2,0 m	10
DW	W-AL-PL-DW-100	1,0 m	10
	W-AL-PL-DW-200	2,0 m	10
DJ	W-AL-PL-DJ-100	1,0 m	10
	W-AL-PL-DJ-200	2,0 m	10
DN	W-AL-PL-DN-100	1,0 m	10
	W-AL-PL-DN-200	2,0 m	10
DP	W-AL-PL-DP-100*	1,0 m	10
	W-AL-PL-DP-200	2,0 m	10
DZ	W-AL-PL-DZ-100*	1,0 m	10
	W-AL-PL-DZ-200	2,0 m	10
DC	W-AL-PL-DC-100	1,0 m	10
	W-AL-PL-DC-200	2,0 m	10
DH	W-AL-PL-DH-100	1,0 m	10
	W-AL-PL-DH-200	2,0 m	10
SR	W-AL-PL-SR-100	1,0 m	10
	W-AL-PL-SR-200	2,0 m	10
DO	W-AL-PL-DO-100	1,0 m	10
	W-AL-PL-DO-200	2,0 m	10
DV	W-AL-PL-DV-100	1,0 m	10
	W-AL-PL-DV-200	2,0 m	10

NOWOŚCI / НОВИНКИ / NEW!



# D14 P

Profil dylatacyjny do łuków  
Дилатационный гибкий профиль  
Bendable dilatation profile

profile laminowane



## ZASTOSOWANIE / ПРИМЕНЕНИЕ / APPLICATION

Profil aluminiowy pokryty drewnopodobną okleiną służy do łączenia płytek z innymi rodzajami posadzki, wsuwany pod daszek profilu. Listwa pokryta jest bardzo trwałym laminatem o dużym stopniu odporności na ścieranie.

Алюминиевый профиль, ламинированный пленкой «под дерево», служит для соединения керамической плитки с другими видами напольных покрытий, вставляемых в пазы профиля. Профиль покрыт твердым ламинатом с высокой степенью устойчивости к стиранию.

This profile is designed for connecting tiles with other kinds of floor covering, slipped under the profile's wing. This profile is covered with very durable laminate of high level of tear resistance.

## MONTAŻ / МОНТАЖ / ASSEMBLY

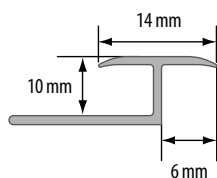
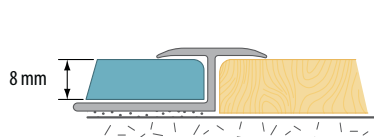

Kolor Цвет Colour	Nr artykułu No продукта Art. No	Długość Длина Length	
Aluminium laminowane / Ламинированный алюминий / Laminated aluminium			
D	W-AL-D14P-D-250	2,5 m	10
B	W-AL-D14P-B-250	2,5 m	10
DR	W-AL-D14P-DR-250	2,5 m	10
R	W-AL-D14P-R-250	2,5 m	10
RC	W-AL-D14P-RC-250	2,5 m	10
RZ	W-AL-D14P-RZ-250	2,5 m	10
T	W-AL-D14P-T-250	2,5 m	10
DB	W-AL-D14P-DB-250	2,5 m	10
DG	W-AL-D14P-DG-250	2,5 m	10
DS	W-AL-D14P-DS-250	2,5 m	10
DW	W-AL-D14P-DW-250	2,5 m	10
DJ	W-AL-D14P-DJ-250	2,5 m	10
DN	W-AL-D14P-DN-250	2,5 m	10
DP	W-AL-D14P-DP-250	2,5 m	10
DZ	W-AL-D14P-DZ-250	2,5 m	10
DC	W-AL-D14P-DC-250	2,5 m	10
DH	W-AL-D14P-DH-250	2,5 m	10
SR	W-AL-D14P-SR-250	2,5 m	10
DO	W-AL-D14P-DO-250	2,5 m	10
DV	W-AL-D14P-DV-250	2,5 m	10

NEW!



Montaż na klej / Монтаж на клей / Fix it with glue

# D15 P

Profil dylatacyjny do łuków  
Дилатационный гибкий профиль  
Bendable dilatation profile

profile laminowane

## ZASTOSOWANIE / ПРИМЕНЕНИЕ / APPLICATION

Profil aluminiowy pokryty drewnopodobną okleiną służy do łączenia płytek z innymi rodzajami posadzki, wsuwanymi pod daszek profilu. Listwa pokryta jest bardzo trwałym laminatem o dużym stopniu odporności na ścieranie.

Алюминиевый профиль, ламинированный пленкой «под дерево», служит для соединения керамической плитки с другими видами напольных покрытий, вставляемых в пазы профиля. Профиль покрыт твердым ламинатом с высокой степенью устойчивости к стиранию.

This profile is designed for connecting tiles with other kinds of floor covering, slipped under the profile's wing. This profile is covered with very durable laminate of high level of tear resistance.

## MONTAŻ / МОНТАЖ / ASSEMBLY

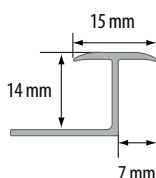
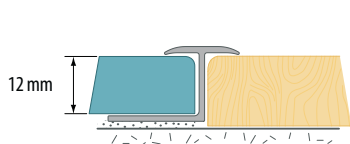

Kolor Цвет Colour	Nr artykułu No продукта Art. No	Długość Длина Length	
Aluminium laminowane / Ламинированный алюминий / Laminated aluminium			
M	W-AL-D15P-M-250*	2,5 m	10
D	W-AL-D15P-D-250	2,5 m	10
B	W-AL-D15P-B-250*	2,5 m	10
J	W-AL-D15P-J-250*	2,5 m	10
O	W-AL-D15P-O-250*	2,5 m	10
DR	W-AL-D15P-DR-250*	2,5 m	10
R	W-AL-D15P-R-250	2,5 m	10
RC	W-AL-D15P-RC-250	2,5 m	10
RZ	W-AL-D15P-RZ-250	2,5 m	10
T	W-AL-D15P-T-250	2,5 m	10
V	W-AL-D15P-V-250	2,5 m	10
DB	W-AL-D15P-DB-250	2,5 m	10
DG	W-AL-D15P-DG-250	2,5 m	10
DS	W-AL-D15P-DS-250	2,5 m	10
DW	W-AL-D15P-DW-250	2,5 m	10
DJ	W-AL-D15P-DJ-250	2,5 m	10
DN	W-AL-D15P-DN-250	2,5 m	10
DP	W-AL-D15P-DP-250	2,5 m	10
DZ	W-AL-D15P-DZ-250	2,5 m	10
DC	W-AL-D15P-DC-250	2,5 m	10
DH	W-AL-D15P-DH-250	2,5 m	10
SR	W-AL-D15P-SR-250	2,5 m	10
DO	W-AL-D15P-DO-250	2,5 m	10
DV	W-AL-D15P-DV-250	2,5 m	10

NEW!



\* Do wyczerpania zapasów / Товар доступен до окончания запасов на складе / Till stock lasts



Montaż na klej / Монтаж на клей / Fix it with glue

# FG 14

**Profil fugowy gładki**  
Гладкий пазовый профиль  
Flat T-bar joint profile

profile laminowane



## ZASTOSOWANIE / ПРИМЕНЕНИЕ / APPLICATION

Profil aluminiowy pokryty drewnopodobną okleiną przeznaczony do łączenia powierzchni pokrytych drewnem lub panelami. Kształt litery „T” umożliwia jego stosowanie w celu zamaskowania szczelin o szerokości do kilkunastu milimetrów (w zależności od szerokości profilu). Pozwala też niwelować niewielkie różnice wysokości podłoża. Można stosować do łuków. Listwa pokryta jest bardzo trwałym laminatem o dużym stopniu odporności na ścieranie.

Алюминиевый профиль, ламинированный пленкой «под дерево», предназначен для соединения напольных деревянных покрытий и ламината. Форма буквы «Т» позволяет применять профиль для маскировки щелей до 20мм (в зависимости от ширины профиля). Также он позволяет сглаживать небольшие разницы в высоте основания. Можно использовать для криволинейных поверхностей. Профиль покрыт твердым ламинатом с высокой степенью устойчивости к стиранию.

This profile is designed for connecting surfaces covered with ceramic tiles, wood or laminates. Its "T" shape makes it possible to mask the gaps up to several millimetres wide (depending on the profile's width). It also allows for levelling out minor differences of the base height. It can be applied for big radius curves. This profile is covered with very durable laminate of high level of tear resistance.

## MONTAŻ / МОНТАЖ / ASSEMBLY

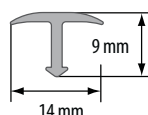
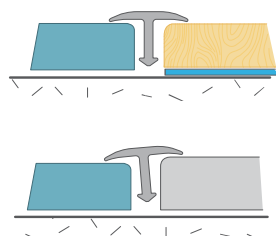

Kolor Цвет Colour	Nr artykułu No продукта Art. No	Długość Длина Length	
Aluminium laminowane / Ламинированный алюминий / Laminated aluminium			
M	W-AL-FG14-M-250*	2,5 m	10
D	W-AL-FG14-D-250	2,5 m	10
B	W-AL-FG14-B-250	2,5 m	10
J	W-AL-FG14-J-250*	2,5 m	10
O	W-AL-FG14-O-250*	2,5 m	10
DR	W-AL-FG14-DR-250	2,5 m	10
R	W-AL-FG14-R-250	2,5 m	10
RC	W-AL-FG14-RC-250	2,5 m	10
RZ	W-AL-FG14-RZ-250	2,5 m	10
T	W-AL-FG14-T-250	2,5 m	10
V	W-AL-FG14-V-250	2,5 m	10
DB	W-AL-FG14-DB-250	2,5 m	10
DG	W-AL-FG14-DG-250	2,5 m	10
DS	W-AL-FG14-DS-250	2,5 m	10
DW	W-AL-FG14-DW-250	2,5 m	10
DJ	W-AL-FG14-DJ-250	2,5 m	10
DN	W-AL-FG14-DN-250	2,5 m	10
DP	W-AL-FG14-DP-250	2,5 m	10
DZ	W-AL-FG14-DZ-250	2,5 m	10
DC	W-AL-FG14-DC-250	2,5 m	10
DH	W-AL-FG14-DH-250	2,5 m	10
SR	W-AL-FG14-SR-250	2,5 m	10
DO	W-AL-FG14-DO-250	2,5 m	10
DV	W-AL-FG14-DV-250	2,5 m	10

NEW!



\* Do wyczerpania zapasów / Товар доступен до окончания запасов на складе / Till stock lasts



Montaż na klej / Монтаж на клей / Fix it with glue

# FG 20

Profil fugowy gładki  
Гладкий пазовый профиль  
Flat T-bar joint profile

profile laminowane

## ZASTOSOWANIE / ПРИМЕНЕНИЕ / APPLICATION

Profil aluminiowy pokryty drewnopodobną okleiną przeznaczony do łączenia powierzchni pokrytych drewnem lub panelami. Kształt litery "T" umożliwia jego stosowanie w celu zamaskowania szczelin o szerokości do kilkunastu milimetrów (w zależności od szerokości profilu). Pozwala też niwelować niewielkie różnice wysokości podłoża. Można stosować do łuków. Listwa pokryta jest bardzo trwałym laminatem o dużym stopniu odporności na ścieranie.

Алюминиевый профиль, ламинированный пленкой «под дерево», предназначен для соединения напольных деревянных покрытий и ламината. Форма буквы «Т» позволяет применять профиль для маскировки щелей до 20мм (в зависимости от ширины профиля). Также он позволяет сглаживать небольшие разницы в высоте основания. Можно использовать для криволинейных поверхностей. Профиль покрыт твердым ламинатом с высокой степенью устойчивости к стиранию.

This profile is designed for connecting surfaces covered with ceramic tiles, wood or laminates. Its "T" shape makes it possible to mask the gaps up to several millimetres wide (depending on the profile's width). It also allows for levelling out minor differences of the base height. It can be applied for big radius curves. This profile is covered with very durable laminate of high level of tear resistance.

## MONTAŻ / МОНТАЖ / ASSEMBLY

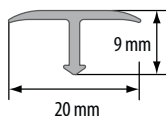
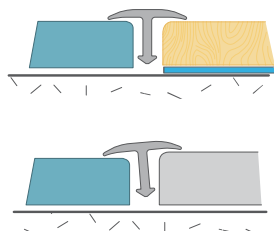

Kolor Цвет Colour	Nr artykułu No продукта Art. No	Długość Длина Length	
Aluminium laminowane / Ламинированный алюминий / Laminated aluminium			
M	W-AL-FG20-M-250*	2,5 m	10
D	W-AL-FG20-D-250	2,5 m	10
B	W-AL-FG20-B-250	2,5 m	10
J	W-AL-FG20-J-250*	2,5 m	10
O	W-AL-FG20-O-250*	2,5 m	10
DR	W-AL-FG20-DR-250	2,5 m	10
R	W-AL-FG20-R-250	2,5 m	10
RC	W-AL-FG20-RC-250	2,5 m	10
RZ	W-AL-FG20-RZ-250	2,5 m	10
T	W-AL-FG20-T-250	2,5 m	10
V	W-AL-FG20-V-250	2,5 m	10
DB	W-AL-FG20-DB-250	2,5 m	10
DG	W-AL-FG20-DG-250	2,5 m	10
DS	W-AL-FG20-DS-250	2,5 m	10
DW	W-AL-FG20-DW-250	2,5 m	10
DJ	W-AL-FG20-DJ-250	2,5 m	10
DN	W-AL-FG20-DN-250	2,5 m	10
DP	W-AL-FG20-DP-250	2,5 m	10
DZ	W-AL-FG20-DZ-250	2,5 m	10
DC	W-AL-FG20-DC-250	2,5 m	10
DH	W-AL-FG20-DH-250	2,5 m	10
SR	W-AL-FG20-SR-250	2,5 m	10
DO	W-AL-FG20-DO-250	2,5 m	10
DV	W-AL-FG20-DV-250	2,5 m	10

NEW!



\* Do wyczerpania zapasów / Товар доступен до окончания запасов на складе / Till stock lasts



Montaż na klej / Монтаж на клей / Fix it with glue

# 20 PK

Profil schodowy narożny klejony  
Клееный угловой лестничный профиль  
Glued corner profile for stairs

profile laminowane



## ZASTOSOWANIE / ПРИМЕНЕНИЕ / APPLICATION

Profil aluminiowy pokryty drewnopodobną okleiną ochronia krawędzie stopni schodowych pokrytych drewnem lub panelami. Listwa pokryta jest bardzo trwałym laminatem o dużym stopniu odporności na ścieranie.

Алюминиевый профиль, ламинированный пленкой «под дерево», защищает лестничные ступени, деревянные или выложенные ламинатом. Крепление возможно при помощи прочного монтажного клея или фирменной клейкой ленты. Профиль покрыт твердым ламинатом с высокой степенью устойчивости к стиранию.

This profile protects edges of stair steps covered with wood or laminates. It can be mounted by means of durable assembly glue or brand tape. This strip is covered with very durable laminate of high tear resistance level.

## MONTAŻ / МОНТАЖ / ASSEMBLY

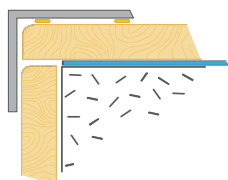
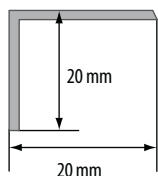

Kolor Цвет Colour	Nr artykułu No продукта Art.No	Długość Длина Length	
Aluminium laminowane / Ламинированный алюминий / Laminated aluminium			
M	W-AL-20PK-M-135*	1,35 m	10
D	W-AL-20PK-D-135	1,35 m	10
B	W-AL-20PK-B-135	1,35 m	10
DR	W-AL-20PK-DR-135	1,35 m	10
R	W-AL-20PK-R-135	1,35 m	10
RC	W-AL-20PK-RC-135	1,35 m	10
RZ	W-AL-20PK-RZ-135	1,35 m	10
T	W-AL-20PK-T-135	1,35 m	10
V	W-AL-20PK-V-135	1,35 m	10
DB	W-AL-20PK-DB-135	1,35 m	10
DG	W-AL-20PK-DG-135	1,35 m	10
DS	W-AL-20PK-DS-135	1,35 m	10
DW	W-AL-20PK-DW-135	1,35 m	10
DJ	W-AL-20PK-DJ-135	1,35 m	10
DN	W-AL-20PK-DN-135	1,35 m	10
DP	W-AL-20PK-DP-135	1,35 m	10
DZ	W-AL-20PK-DZ-135	1,35 m	10
DC	W-AL-20PK-DC-135	1,35 m	10
DH	W-AL-20PK-DH-135	1,35 m	10
SR	W-AL-20PK-SR-135	1,35 m	10
DO	W-AL-20PK-DO-135	1,35 m	10
DV	W-AL-20PK-DV-135	1,35 m	10

NEW!



\* Do wyczerpania zapasów / Товар доступен до окончания запасов на складе / Till stock lasts

Montaż na klej / Монтаж на клей / Fix it with glue

# LW 30 PVC

Profil ochronny wciskany wąski z PVC

Защитная вдавливаемая узкая рейка из ПВХ

PVC narrow push-in transition profile

profile laminowane



## ZASTOSOWANIE / ПРИМЕНЕНИЕ / APPLICATION

Profile wykonane w całości z PVC umożliwiają wyjątkowo estetyczne wykończenie łączenia różnych nawierzchni podłogowych, są idealnym rozwiązaniem do łączenia wykładzin z parkietem lub terakotą, tym bardziej, iż niwelują ewentualną różnicę poziomów. Niewątpliwą zaletą tych profili jest niewidoczny sposób mocowania do podłoża. Profil pokryty jest bardzo trwałym laminatem o dużym stopniu odporności na ścieranie.

Профили, изготовленные из ПВХ, позволяют эстетично отделать соединения различных напольных покрытий. Это идеальное решение для соединения ковролина с паркетом или керамической плиткой, так как профили позволяют сглаживать возможные различия в высоте напольных покрытий. Их несомненным преимуществом также является невидимое крепление к основанию. Профиль покрыт твердым ламинатом с высокой степенью устойчивости к стиранию.

These profiles allow for an exceptionally esthetic finish of connections between various floor surfaces. They are an ideal solution for connecting fitted carpets with parquet floor or terracotta tiles, especially as they level out possible difference of levels. The unquestionable advantage of these strips is an invisible method of mounting to the base. This strip is covered with very durable laminate of high tear resistance level.

## MONTAŻ / МОНТАЖ / ASSEMBLY

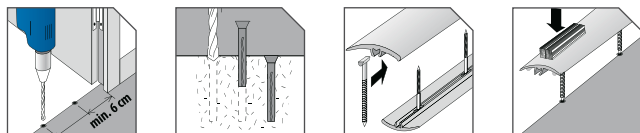

\* Do wyczerpania zapasów / Товар доступен до окончания запасов на складе / Till stock lasts

Montaż na wkręty / Монтаж на шурупы / Fix it with screws

Montaż na klej / Монтаж на клей / Fix it with glue

⚠ Przy montażu nie używać kleju na bazie octu / В процессе монтажа не использовать клея на основе уксуса / Do not use adhesives containing vinegar for fixing



NOWOŚĆ! / НОВИНКА! / NEW!

Kolor Цвет Colour	Nr artykułu No produktu Art. No	Długość Длина Length	
PVC laminowane / Ламинированный ПВХ / Laminated PVC			
M	W-PC-LW-M-090*	0,9 m	16
	W-PC-LW-M-180*	1,8 m	10
	W-PC-LW-M-270*	2,7 m	10
D	W-PC-LW-D-090	0,9 m	16
	W-PC-LW-D-180	1,8 m	10
	W-PC-LW-D-270	2,7 m	10
B	W-PC-LW-B-090	0,9 m	16
	W-PC-LW-B-180	1,8 m	10
	W-PC-LW-B-270*	2,7 m	10
DR	W-PC-LW-DR-090	0,9 m	16
	W-PC-LW-DR-180	1,8 m	10
	W-PC-LW-DR-270	2,7 m	10
R	W-PC-LW-R-090	0,9 m	16
	W-PC-LW-R-180	1,8 m	10
	W-PC-LW-R-270*	2,7 m	10
RC	W-PC-LW-RC-090	0,9 m	16
	W-PC-LW-RC-180	1,8 m	10
	W-PC-LW-RC-270	2,7 m	10
RZ	W-PC-LW-RZ-090	0,9 m	16
	W-PC-LW-RZ-180	1,8 m	10
	W-PC-LW-RZ-270	2,7 m	10
T	W-PC-LW-T-090	0,9 m	16
	W-PC-LW-T-180	1,8 m	10
	W-PC-LW-T-270	2,7 m	10
V	W-PC-LW-V-090	0,9 m	16
	W-PC-LW-V-180	1,8 m	10
	W-PC-LW-V-270	2,7 m	10
DB	W-PC-LW-DB-090	0,9 m	16
	W-PC-LW-DB-180	1,8 m	10
	W-PC-LW-DB-270	2,7 m	10
DG	W-PC-LW-DG-090	0,9 m	16
	W-PC-LW-DG-180	1,8 m	10
	W-PC-LW-DG-270	2,7 m	10
DS	W-PC-LW-DS-090	0,9 m	16
	W-PC-LW-DS-180	1,8 m	10
	W-PC-LW-DS-270	2,7 m	10
DW	W-PC-LW-DW-090	0,9 m	16
	W-PC-LW-DW-180	1,8 m	10
	W-PC-LW-DW-270	2,7 m	10
DJ	W-PC-LW-DJ-090	0,9 m	16
	W-PC-LW-DJ-180	1,8 m	10
	W-PC-LW-DJ-270	2,7 m	10
DN	W-PC-LW-DN-090	0,9 m	16
	W-PC-LW-DN-180	1,8 m	10
	W-PC-LW-DN-270*	2,7 m	10
DP	W-PC-LW-DP-090	0,9 m	16
	W-PC-LW-DP-180	1,8 m	10
	W-PC-LW-DP-270*	2,7 m	10
DZ	W-PC-LW-DZ-090	0,9 m	16
	W-PC-LW-DZ-180	1,8 m	10
	W-PC-LW-DZ-270	2,7 m	10
DC	W-PC-LW-DC-090	0,9 m	16
	W-PC-LW-DC-180	1,8 m	10
	W-PC-LW-DC-270	2,7 m	10
DH	W-PC-LW-DH-090	0,9 m	16
	W-PC-LW-DH-180	1,8 m	10
	W-PC-LW-DH-270	2,7 m	10
SR	W-PC-LW-SR-090	0,9 m	16
	W-PC-LW-SR-180	1,8 m	10
	W-PC-LW-SR-270	2,7 m	10
DO	W-PC-LW-DO-090	0,9 m	16
	W-PC-LW-DO-180	1,8 m	10
	W-PC-LW-DO-270	2,7 m	10
DV	W-PC-LW-DV-090	0,9 m	16
	W-PC-LW-DV-180	1,8 m	10
	W-PC-LW-DV-270	2,7 m	10

# LWSZ 40 PVC

Profil ochronny wciskany szeroki z PVC  
Защитная вдавливаемая широкая рейка из ПВХ  
PVC wide push-in transition profile

profile laminowane

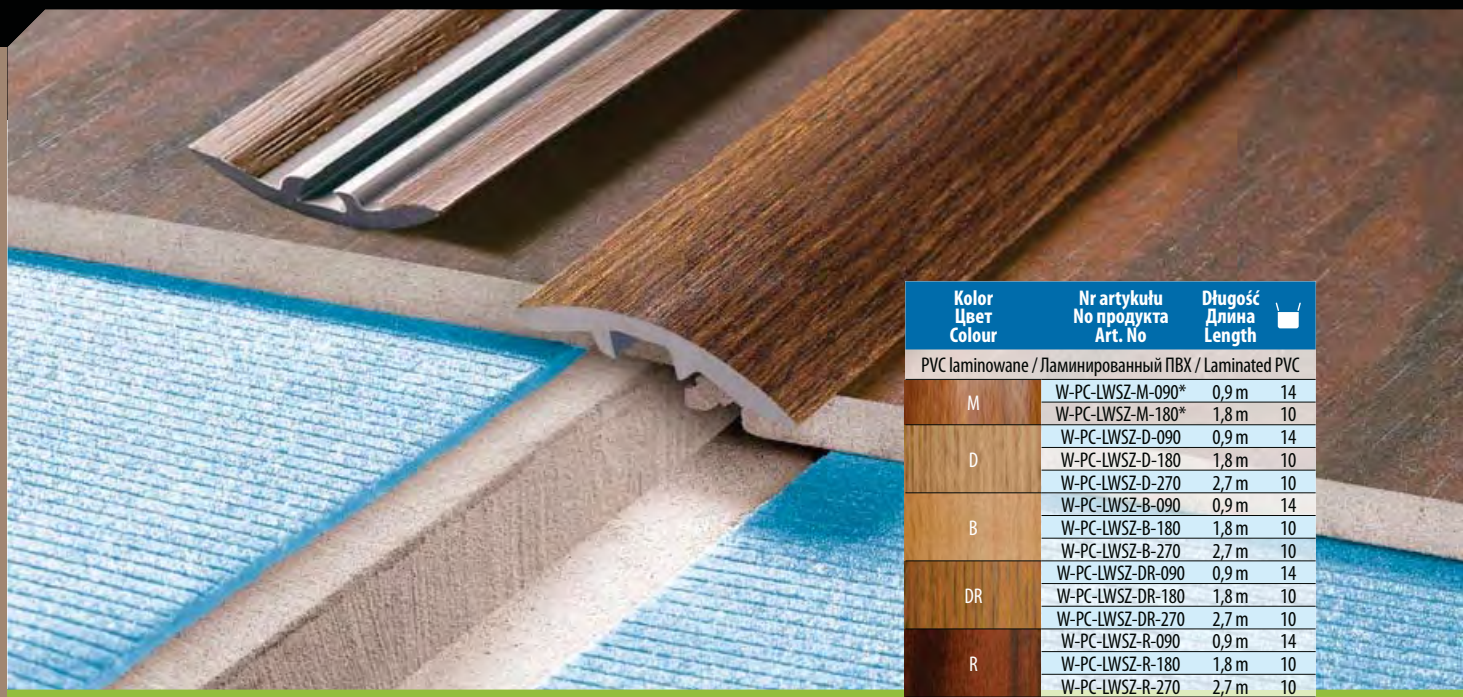

Kolor Цвет Colour	Nr artykułu No produktu Art. No	Długość Длина Length	
PVC laminowane / Ламинированный ПВХ / Laminated PVC			
M	W-PC-LWSZ-M-090*	0,9 m	14
	W-PC-LWSZ-M-180*	1,8 m	10
D	W-PC-LWSZ-D-090	0,9 m	14
	W-PC-LWSZ-D-180	1,8 m	10
	W-PC-LWSZ-D-270	2,7 m	10
B	W-PC-LWSZ-B-090	0,9 m	14
	W-PC-LWSZ-B-180	1,8 m	10
DR	W-PC-LWSZ-B-270	2,7 m	10
	W-PC-LWSZ-DR-090	0,9 m	14
	W-PC-LWSZ-DR-180	1,8 m	10
R	W-PC-LWSZ-DR-270	2,7 m	10
	W-PC-LWSZ-R-090	0,9 m	14
RC	W-PC-LWSZ-R-180	1,8 m	10
	W-PC-LWSZ-RC-090	0,9 m	14
	W-PC-LWSZ-RC-180	1,8 m	10
RZ	W-PC-LWSZ-RC-270	2,7 m	10
	W-PC-LWSZ-RZ-090	0,9 m	14
T	W-PC-LWSZ-RZ-180	1,8 m	10
	W-PC-LWSZ-RZ-270	2,7 m	10
	W-PC-LWSZ-T-090	0,9 m	14
V	W-PC-LWSZ-T-180	1,8 m	10
	W-PC-LWSZ-T-270	2,7 m	10
DB	W-PC-LWSZ-V-090	0,9 m	14
	W-PC-LWSZ-V-180	1,8 m	10
	W-PC-LWSZ-V-270	2,7 m	10
DG	W-PC-LWSZ-DB-090	0,9 m	14
	W-PC-LWSZ-DB-180	1,8 m	10
DS	W-PC-LWSZ-DB-270	2,7 m	10
	W-PC-LWSZ-DG-090	0,9 m	14
	W-PC-LWSZ-DG-180	1,8 m	10
DW	W-PC-LWSZ-DG-270	2,7 m	10
	W-PC-LWSZ-DS-090	0,9 m	14
DJ	W-PC-LWSZ-DS-180	1,8 m	10
	W-PC-LWSZ-DS-270	2,7 m	10
	W-PC-LWSZ-DW-090	0,9 m	14
DN	W-PC-LWSZ-DW-180	1,8 m	10
	W-PC-LWSZ-DW-270	2,7 m	10
DP	W-PC-LWSZ-DJ-090	0,9 m	14
	W-PC-LWSZ-DJ-180	1,8 m	10
	W-PC-LWSZ-DJ-270	2,7 m	10
DZ	W-PC-LWSZ-DN-090	0,9 m	14
	W-PC-LWSZ-DN-180	1,8 m	10
DC	W-PC-LWSZ-DN-270	2,7 m	10
	W-PC-LWSZ-DP-090	0,9 m	14
	W-PC-LWSZ-DP-180	1,8 m	10
DH	W-PC-LWSZ-DP-270	2,7 m	10
	W-PC-LWSZ-DZ-090	0,9 m	14
SR	W-PC-LWSZ-DZ-180	1,8 m	10
	W-PC-LWSZ-DZ-270	2,7 m	10
	W-PC-LWSZ-DC-090	0,9 m	14
DO	W-PC-LWSZ-DC-180	1,8 m	10
	W-PC-LWSZ-DC-270	2,7 m	10
DV	W-PC-LWSZ-DH-090	0,9 m	14
	W-PC-LWSZ-DH-180	1,8 m	10
	W-PC-LWSZ-DH-270	2,7 m	10
DO	W-PC-LWSZ-SR-090	0,9 m	14
	W-PC-LWSZ-SR-180	1,8 m	10
DV	W-PC-LWSZ-SR-270	2,7 m	10
	W-PC-LWSZ-DO-090	0,9 m	14
DV	W-PC-LWSZ-DO-180	1,8 m	10
	W-PC-LWSZ-DO-270	2,7 m	10
DV	W-PC-LWSZ-DV-090	0,9 m	14
	W-PC-LWSZ-DV-180	1,8 m	10
DV	W-PC-LWSZ-DV-270	2,7 m	10

## ZASTOSOWANIE / ПРИМЕНЕНИЕ / APPLICATION

Profile wykonane w całości z PVC umożliwiają wyjątkowo estetyczne wykończenie łączenia różnych nawierzchni podłogowych, są idealnym rozwiązaniem do łączenia wykładzin z parkietem lub terakotą, tym bardziej, iż niwelują ewentualną różnicę poziomów. Niewątpliwą zaletą tych profili jest niewidoczny sposób mocowania do podłoża. Profil pokryty jest bardzo trwałym laminatem o dużym stopniu odporności na ścieranie.

Профили, изготовленные из ПВХ, позволяют эстетично отделать соединения различных напольных покрытий. Это идеальное решение для соединения коврового паркета с паркетом или керамической плиткой, так как профили позволяют сглаживать возможные различия в высоте напольных покрытий. Их несомненным преимуществом также является невидимое крепление к основанию. Профиль покрыт твердым ламинатом с высокой степенью устойчивости к стиранию.

These profiles allow for an exceptionally esthetic finish of connections between various floor surfaces. They are an ideal solution for connecting fitted carpets with parquet floor or terracotta tiles, especially as they level out possible difference of levels. The unquestionable advantage of these strips is an invisible method of mounting to the base. This strip is covered with very durable laminate of high level of tear resistance.

## MONTAŻ / МОНТАЖ / ASSEMBLY

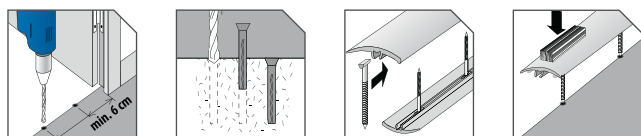
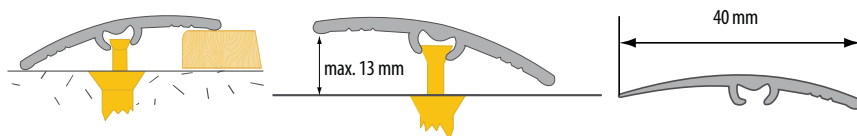

\* Do wyczerpania zapasów / Товар доступен до окончания запасов на складе / Till stock lasts

Montaż na wkręty / Монтаж на шурупы / Fix it with screws

Montaż na klej / Монтаж на клей / Fix it with glue

⚠ Przy montażu nie używać kleju na bazie octu / В процессе монтажа не использовать клея на основе уксуса / Do not use adhesives containing vinegar for fixing



NOWOŚCI / НОВИТКИ / NEW!

# KL

**Kątownik progowy PVC**  
Уголок напольный из ПВХ  
PVC edge angle

profile laminowane



## ZASTOSOWANIE / ПРИМЕНЕНИЕ / APPLICATION

Kątowniki progowe wykonane są z PVC pokrytego bardzo trwałym laminatem o dużym stopniu odporności na ścieranie. Umożliwiają estetyczne połączenie różnego rodzaju powierzchni podłogowych. Kątownik posiada podwójny system montażu oparty na kołku montażowym i kleju polimerowym. Kołek stabilizuje kątownik do podłoża, zaś klej chroni przed zachodzeniem brudu i wilgoci.

Уголки напольные изготовлены из крепкого ламинированного ПВХ, с высокой степенью устойчивости к стиранию. Позволяют эстетично соединить разные виды напольных покрытий. Уголок имеет двойную систему монтажа, основанную на дюбеле и полимерном клее. Дюбель крепит уголок к основанию, а клей защищает от попадания грязи и воды.

PVC edge angles are covered with a highly durable laminate with high abrasive resistance. They enable esthetic connection of different types of surfaces. Angle has a double system of assembling based on a fixing dowels and polymer glue. The dowel stabilizes the angle to the base, while the glue hinders penetration of dust and dampness.

## MONTAŻ / МОНТАЖ / ASSEMBLY

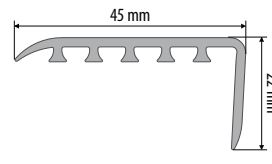
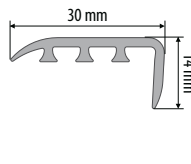
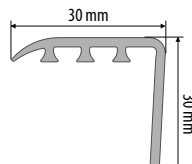
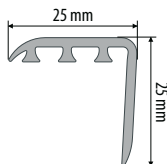

NOWOŚĆ / НОВИНКА / NEW!

Kolor / Цвет / Colour	Nr artykułu / No продукта / Art. No				Długość / Длина / Length
	25x25	30x30	30x14	45x22	
PVC / ПВХ					
B	W-PC-KP2525-B-090	W-PC-KP3030-B-090	W-PC-KP3014-B-090	W-PC-KP4522-B-090	0,9 m
	W-PC-KP2525-B-180	W-PC-KP3030-B-180	W-PC-KP3014-B-180	W-PC-KP4522-B-180*	1,8 m
D	W-PC-KP2525-D-090	W-PC-KP3030-D-090	W-PC-KP3014-D-090	W-PC-KP4522-D-090	0,9 m
	W-PC-KP2525-D-180	W-PC-KP3030-D-180	W-PC-KP3014-D-180	W-PC-KP4522-D-180	1,8 m
DB	W-PC-KP2525-DB-090	W-PC-KP3030-DB-090	W-PC-KP3014-DB-090	W-PC-KP4522-DB-090	0,9 m
	W-PC-KP2525-DB-180	W-PC-KP3030-DB-180	W-PC-KP3014-DB-180	W-PC-KP4522-DB-180	1,8 m
DG	W-PC-KP2525-DG-090	W-PC-KP3030-DG-090	W-PC-KP3014-DG-090	W-PC-KP4522-DG-090	0,9 m
	W-PC-KP2525-DG-180	W-PC-KP3030-DG-180	W-PC-KP3014-DG-180	W-PC-KP4522-DG-180	1,8 m
DR	W-PC-KP2525-DR-090	W-PC-KP3030-DR-090*	W-PC-KP3014-DR-090	W-PC-KP4522-DR-090	0,9 m
	W-PC-KP2525-DR-180	W-PC-KP3030-DR-180	W-PC-KP3014-DR-180	W-PC-KP4522-DR-180	1,8 m
DS	W-PC-KP2525-DS-090	W-PC-KP3030-DS-090	W-PC-KP3014-DS-090	W-PC-KP4522-DS-090	0,9 m
	W-PC-KP2525-DS-180	W-PC-KP3030-DS-180	W-PC-KP3014-DS-180	W-PC-KP4522-DS-180	1,8 m
DW	W-PC-KP2525-DW-090	W-PC-KP3030-DW-090	W-PC-KP3014-DW-090	W-PC-KP4522-DW-090	0,9 m
	W-PC-KP2525-DW-180	W-PC-KP3030-DW-180	W-PC-KP3014-DW-180	W-PC-KP4522-DW-180	1,8 m
M	W-PC-KP2525-M-090*	W-PC-KP3030-M-090*	W-PC-KP3014-M-090*	W-PC-KP4522-M-090*	0,9 m
	W-PC-KP2525-M-180*	W-PC-KP3030-M-180*	W-PC-KP3014-M-180*	W-PC-KP4522-M-180*	1,8 m
R	W-PC-KP2525-R-090*	W-PC-KP3030-R-090	W-PC-KP3014-R-090	W-PC-KP4522-R-090	0,9 m
	W-PC-KP2525-R-180	W-PC-KP3030-R-180	W-PC-KP3014-R-180	W-PC-KP4522-R-180	1,8 m
RC	W-PC-KP2525-RC-090*	W-PC-KP3030-RC-090*	W-PC-KP3014-RC-090	W-PC-KP4522-RC-090	0,9 m
	W-PC-KP2525-RC-180	W-PC-KP3030-RC-180	W-PC-KP3014-RC-180	W-PC-KP4522-RC-180	1,8 m
RZ	W-PC-KP2525-RZ-090*	W-PC-KP3030-RZ-090	W-PC-KP3014-RZ-090	W-PC-KP4522-RZ-090*	0,9 m
	W-PC-KP2525-RZ-180	W-PC-KP3030-RZ-180	W-PC-KP3014-RZ-180	W-PC-KP4522-RZ-180	1,8 m
T	W-PC-KP2525-T-090	W-PC-KP3030-T-090*	W-PC-KP3014-T-090	W-PC-KP4522-T-090*	0,9 m
	W-PC-KP2525-T-180	W-PC-KP3030-T-180	W-PC-KP3014-T-180	W-PC-KP4522-T-180	1,8 m
V	W-PC-KP2525-V-090	W-PC-KP3030-V-090	W-PC-KP3014-V-090	W-PC-KP4522-V-090	0,9 m
	W-PC-KP2525-V-180	W-PC-KP3030-V-180	W-PC-KP3014-V-180	W-PC-KP4522-V-180	1,8 m
DJ	W-PC-KP2525-DJ-090	W-PC-KP3030-DJ-090	W-PC-KP3014-DJ-090	W-PC-KP4522-DJ-090	0,9 m
	W-PC-KP2525-DJ-180	W-PC-KP3030-DJ-180	W-PC-KP3014-DJ-180	W-PC-KP4522-DJ-180	1,8 m
DN	W-PC-KP2525-DN-090	W-PC-KP3030-DN-090	W-PC-KP3014-DN-090	W-PC-KP4522-DN-090	0,9 m
	W-PC-KP2525-DN-180	W-PC-KP3030-DN-180	W-PC-KP3014-DN-180	W-PC-KP4522-DN-180	1,8 m
DP	W-PC-KP2525-DP-090	W-PC-KP3030-DP-090	W-PC-KP3014-DP-090	W-PC-KP4522-DP-090	0,9 m
	W-PC-KP2525-DP-180	W-PC-KP3030-DP-180	W-PC-KP3014-DP-180	W-PC-KP4522-DP-180	1,8 m
DZ	W-PC-KP2525-DZ-090	W-PC-KP3030-DZ-090	W-PC-KP3014-DZ-090	W-PC-KP4522-DZ-090	0,9 m
	W-PC-KP2525-DZ-180	W-PC-KP3030-DZ-180	W-PC-KP3014-DZ-180	W-PC-KP4522-DZ-180	1,8 m
DC	W-PC-KP2525-DC-090	W-PC-KP3030-DC-090	W-PC-KP3014-DC-090	W-PC-KP4522-DC-090	0,9 m
	W-PC-KP2525-DC-180	W-PC-KP3030-DC-180	W-PC-KP3014-DC-180	W-PC-KP4522-DC-180	1,8 m
DH	W-PC-KP2525-DH-090	W-PC-KP3030-DH-090	W-PC-KP3014-DH-090	W-PC-KP4522-DH-090	0,9 m
	W-PC-KP2525-DH-180	W-PC-KP3030-DH-180	W-PC-KP3014-DH-180	W-PC-KP4522-DH-180	1,8 m
SR	W-PC-KP2525-SR-090	W-PC-KP3030-SR-090	W-PC-KP3014-SR-090	W-PC-KP4522-SR-090	0,9 m
	W-PC-KP2525-SR-180	W-PC-KP3030-SR-180	W-PC-KP3014-SR-180	W-PC-KP4522-SR-180	1,8 m
DO	W-PC-KP2525-DO-090	W-PC-KP3030-DO-090	W-PC-KP3014-DO-090	W-PC-KP4522-DO-090	0,9 m
	W-PC-KP2525-DO-180	W-PC-KP3030-DO-180	W-PC-KP3014-DO-180	W-PC-KP4522-DO-180	1,8 m
DV	W-PC-KP2525-DV-090	W-PC-KP3030-DV-090	W-PC-KP3014-DV-090	W-PC-KP4522-DV-090	0,9 m
	W-PC-KP2525-DV-180	W-PC-KP3030-DV-180	W-PC-KP3014-DV-180	W-PC-KP4522-DV-180	1,8 m
	0,9 m – 12 1,8 m – 10	0,9 m – 10 1,8 m – 10	0,9 m – 16 1,8 m – 10	0,9 m – 10 1,8 m – 10	



\* Do wyczerpania zapasów / Товар доступен до окончания запасов на складе / Till stock lasts



Wkręty / Шурупы / Screws



Klej / Клей / Glue



# KOREK NATRYSKOWY

Korek natryskowy  
Пробковый герметик  
Injected Cork

profile laminowane

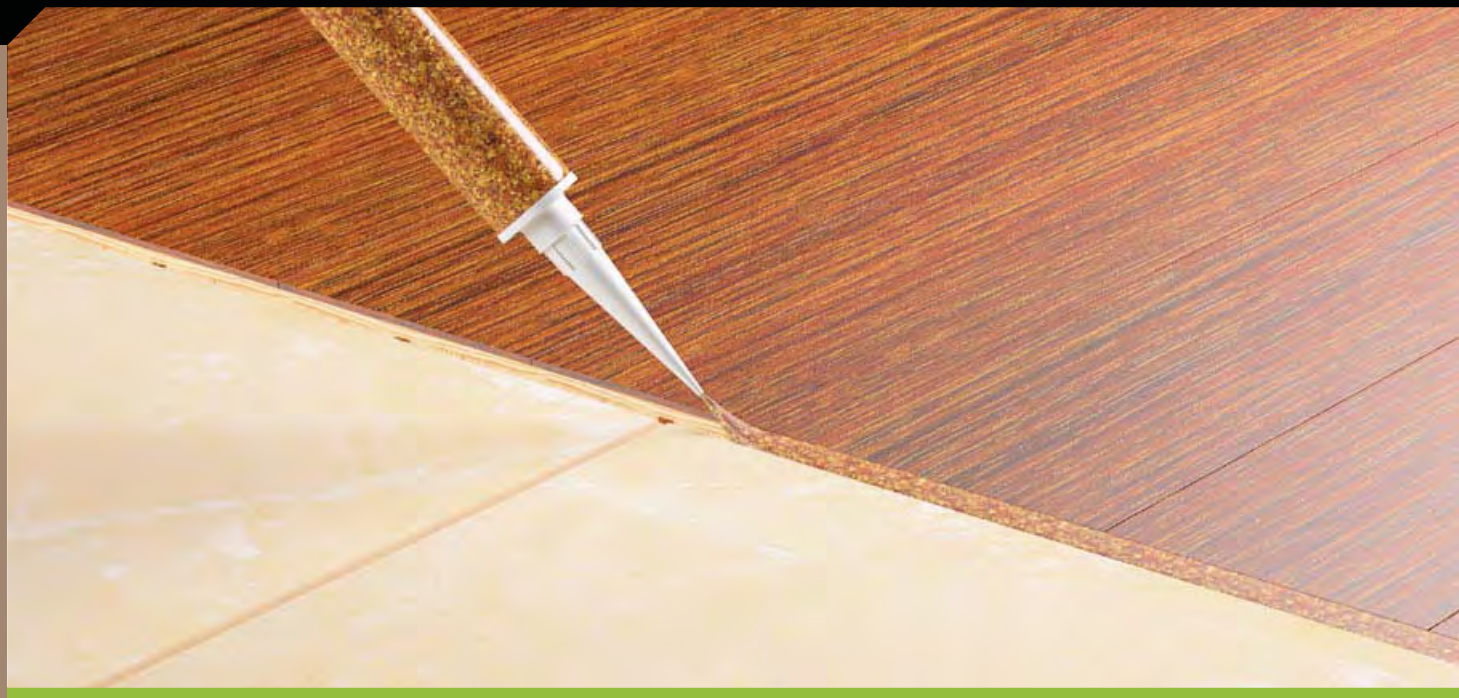

## ZASTOSOWANIE / ПРИМЕНЕНИЕ / APPLICATION

Korek natryskowy to korkowa, dylatacyjna masa uszczelniająca. Jest produktem jednkompentowym wytworzonym z gruboziarnistego granulatu korkowego i bezbarwnego lepiszcza. Stosowana jest jako uzupełnienie przestrzeni dylatacyjnej pomiędzy podłogą, a podłogą różnego typu, murem lub ścianą działową. Masa korkowa wykazuje dużą elastyczność, dzięki czemu jest odporna na naprężenia ściskające, rozciągające i ścinające zapewniając długą żywotność spoiny. Dodatkowo korek stanowi doskonałą izolację akustyczną i termiczną. Produkt jest całkowicie ekologiczny i naturalny.

Пробковый герметик (жидкая пробка) – это пробковый наполнитель для заполнения швов. Это однокомпонентный продукт, производимый из крупнозернистой пробковой крошки и эластичного связующего компонента. Используется для заполнения швов в полах, между полами различного типа, стенами или перегородками. Пробковая масса очень эластична, благодаря чему устойчива к воздействиям различной природы, и обеспечивает долговечность покрытия. Дополнительно «жидкая» пробка обладает отличной звуко- и теплоизоляцией. Продукт полностью натурален и экологичен.

Injected cork is a dilatation cork mass. It is a single component product made from cork thick granulate and colorless binder. It is used as addition filling of dilatation space between the floor and other types of floors, a wall and a partition wall. Cork mass features high flexibility, thanks to which it is resistant against compressive stresses, tensile stresses and shear stress, assuring long durability of a joint. Additionally, cork constitutes perfect acoustic and thermal insulation. Product is totally ecological and natural.

Nr artykułu No продукта Art. No	Objętość Объем Capacity	
T-KO-KN	500 ml	30



## AKCESORIA / АКЦЕССУАРЫ / ACCESSORIES



Nr artykułu No продукта Art. No	
T-AP-WKN	1

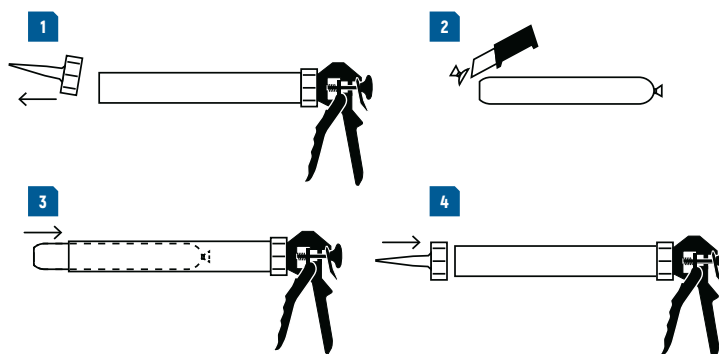

# DYLATACJA KORKOWA

Dylatacja korkowa  
Пробковая дилатация  
Cork dilatation

profile laminowane

## ZASTOSOWANIE / ПРИМЕНЕНИЕ / APPLICATION

Dylatacja korkowa wytworzona jest w postaci listwy, która ma zastosowanie w przypadku łączenia dwóch typów powierzchni podłogowych, np.: deska trójwarstwowa i płytki ceramiczna. Dylatacja wykonana jest z naturalnego i ekologicznego materiału odpornego na wilgoć oraz przejmuje naprężenia wytwarzane pod wpływem eksploatacji podłogi tworząc izolację akustyczną pomieszczenia.

Пробковая дилатация производится в виде пластин, которые применяются в случае соединения двух видов напольных покрытий, например, паркета и керамической плитки. Дилатация изготовлена из натурального и экологического материала, а также она гасит ударные шумы, возникающие в процессе эксплуатации полов, создавая таким образом звукоизоляцию в помещении.

Cork dilatation is manufactured in the form of a trim, that is used to join two types of floor surfaces, e.g. three-layer board and ceramic plate. Dilatation is made from natural and ecological material resistant against dampness and it absorbs stresses generated during usage of floors providing acoustic insulation of a room.

## WYMIARY / РАЗМЕР / DIMENSIONS

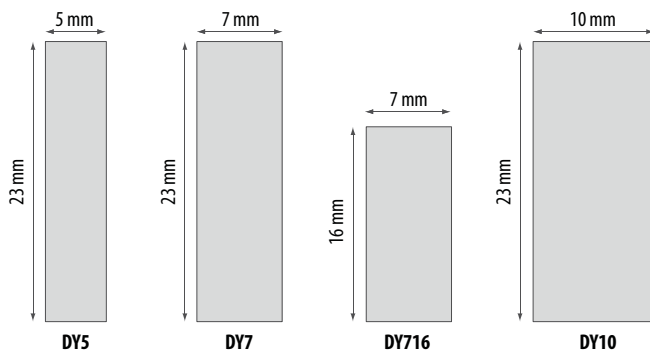

Nr artykułu No продукта Art. No	Grubość Толщина Thickness	Wysokość Высота Height	Szerokość Ширина Width	
T-KO-DY5	5 mm	23 mm	960 mm	40
T-KO-DY7	7 mm	23 mm	960 mm	30
T-KO-DY716	7 mm	16 mm	960 mm	40
T-KO-DY10	10 mm	23 mm	960 mm	20



# PROFILE STANDARDOWE I BUDOWLANE

СТРОИТЕЛЬНЫЕ ПРОФИЛИ

STANDARD AND CONSTRUCTION PROFILES





# KĄTOWNIKI RÓWNORAMIENNE

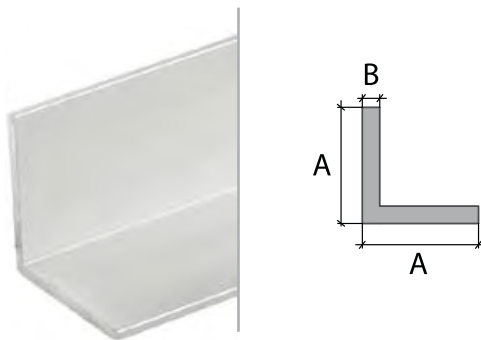

Уголки равносторонние  
Equal sided corners

profile standardowe i budowlane

## WYMIARY / РАЗМЕР / DIMENSIONS



Kolor Цвет Colour	Wymiary Размеры Dimensions [mm]		Nr artykułu No продукта Art. No	Długość Длина Length		
	A	B				
Aluminium naturalne / Естественный алюминий / Natural aluminium						
srebrny N	10	1	W-AL-K1010-N-100	1 m	10	40
	10	1	W-AL-K1010-N-200	2 m	10	40
	12	1,5	W-AL-K1212-N-100	1 m	10	40
	12	1,5	W-AL-K1212-N-200	2 m	10	40
	12	1,5	W-AL-K1212-N-260	2,6 m	10	40
	15	1,5	W-AL-K1515-N-100	1 m	10	40
	15	1,5	W-AL-K1515-N-200	2 m	10	40
	20	1,5	W-AL-K2020-N-100	1 m	10	40
	20	1,5	W-AL-K2020-N-200	2 m	10	40
	20	1,5	W-AL-K2020-N-260	2,6 m	10	40
	25	2	W-AL-K2525-N-100	1 m	10	40
	25	2	W-AL-K2525-N-200	2 m	10	40
	30	2	W-AL-K3030-N-100	1 m	10	40
	30	2	W-AL-K3030-N-200	2 m	10	40
	30	2	W-AL-K3030-N-260	2,6 m	10	40
	40	2	W-AL-K4040-N-100	1 m	10	40
	40	2	W-AL-K4040-N-200	2 m	10	40
	40	2	W-AL-K4040-N-260	2,6 m	10	40

Kolor Цвет Colour	Wymiary Размеры Dimensions [mm]		Nr artykułu No продукта Art. No	Długość Длина Length		
	A	B				
Aluminium anodowane / Анодированный алюминий / Anodised aluminium						
srebrny C-0	10	1	W-AL-K1010-C0-100	1 m	10	40
	10	1	W-AL-K1010-C0-200	2 m	10	40
	12	1,5	W-AL-K1212-C0-100	1 m	10	40
	12	1,5	W-AL-K1212-C0-200	2 m	10	40
	12	1,5	W-AL-K1212-C0-260	2,6 m	10	40
	15	1,5	W-AL-K1515-C0-100	1 m	10	40
	15	1,5	W-AL-K1515-C0-200	2 m	10	40
	15	1,5	W-AL-K1515-C0-260	2,6 m	10	40
	20	1,5	W-AL-K2020-C0-100	1 m	10	40
	20	1,5	W-AL-K2020-C0-200	2 m	10	40
	20	1,5	W-AL-K2020-C0-260	2,6 m	10	40
	25	2	W-AL-K2525-C0-100	1 m	10	40
	25	2	W-AL-K2525-C0-200	2 m	10	40
	30	2	W-AL-K3030-C0-100	1 m	10	40
	30	2	W-AL-K3030-C0-200	2 m	10	40
	złoty C-23	12	1,5	W-AL-K1212-C23-100	1 m	10
12		1,5	W-AL-K1212-C23-200	2 m	10	40
15		1,5	W-AL-K1515-C23-100	1 m	10	40
15		1,5	W-AL-K1515-C23-200	2 m	10	40
20		1,5	W-AL-K2020-C23-100	1 m	10	40
20		1,5	W-AL-K2020-C23-200	2 m	10	40
25	2	W-AL-K2525-C23-100	1 m	10	40	
szampan C-32	20	1,5	W-AL-K2020-C32-200	2 m	10	40
Mosiądz naturalny / Естественная латунь / Natural brass						
złoty N	20	0,5	W-MS-K2020-N-100	1 m	10	40
PVC / ПВХ / PVC						
101	10	1,5	W-PC-K1010-101-100	1 m	10	40
	10	1,5	W-PC-K1010-101-200	2 m	10	40
	15	1,5	W-PC-K1515-101-100	1 m	10	40
112	15	1,5	W-PC-K1515-112-100	1 m	10	40
	15	1,5	W-PC-K1515-112-200	2 m	10	40
115	15	1,5	W-PC-K1515-115-100	1 m	10	40
	15	1,5	W-PC-K1515-115-200	2 m	10	40
128	15	1,5	W-PC-K1515-128-100	1 m	10	40
	15	1,5	W-PC-K1515-128-200	2 m	10	40
101	20	1,5	W-PC-K2020-101-100	1 m	10	40
	20	1,5	W-PC-K2020-101-200	2 m	10	40
112	20	1,5	W-PC-K2020-112-100	1 m	10	40
	20	1,5	W-PC-K2020-112-200	2 m	10	40
115	20	1,5	W-PC-K2020-115-100	1 m	10	40
	20	1,5	W-PC-K2020-115-200	2 m	10	40
128	20	1,5	W-PC-K2020-128-100	1 m	10	40
	20	1,5	W-PC-K2020-128-200	2 m	10	40
144	20	1,5	W-PC-K2020-144-100	1 m	10	40
	20	1,5	W-PC-K2020-144-200	2 m	10	40
148	20	1,5	W-PC-K2020-148-100	1 m	10	40
	20	1,5	W-PC-K2020-148-200	2 m	10	40
152	20	1,5	W-PC-K2020-152-100	1 m	10	40
	20	1,5	W-PC-K2020-152-200	2 m	10	40
101	25	1,5	W-PC-K2525-101-100	1 m	10	40
	25	1,5	W-PC-K2525-101-200	2 m	10	40
112	25	1,5	W-PC-K2525-112-100	1 m	10	40
	25	1,5	W-PC-K2525-112-200	2 m	10	40
115	25	1,5	W-PC-K2525-115-100	1 m	10	40
	25	1,5	W-PC-K2525-115-200	2 m	10	40
128	25	1,5	W-PC-K2525-128-100	1 m	10	40
	25	1,5	W-PC-K2525-128-200	2 m	10	40
144	25	1,5	W-PC-K2525-144-100	1 m	10	40
	25	1,5	W-PC-K2525-144-200	2 m	10	40
101	30	1,5	W-PC-K3030-101-100	1 m	10	40
	40	1,5	W-PC-K4040-101-100	1 m	10	40
107	40	1,5	W-PC-K4040-101-200	2 m	10	40
	10	1,5	W-PC-K1010-107-100	1 m	10	40
107	15	1,5	W-PC-K1515-107-100	1 m	10	40
	15	1,5	W-PC-K1515-107-200	2 m	10	40
	20	1,5	W-PC-K2020-107-100	1 m	10	40
	20	1,5	W-PC-K2020-107-200	2 m	10	40
	25	1,5	W-PC-K2525-107-100	1 m	10	40
	25	1,5	W-PC-K2525-107-200	2 m	10	40
	30	1,5	W-PC-K3030-107-100*	1 m	10	40
	40	1,5	W-PC-K4040-107-100*	1 m	10	40



\* Czas realizacji: 3 tygodnie / Срок реализации: 3 недели / Lead time: 3 weeks

# KĄTOWNIKI RÓŻNORAMIENNE

Углки разносторонние  
Unequal sided corners

profile standardowe i budowlane



## WYMIARY / РАЗМЕР / DIMENSIONS

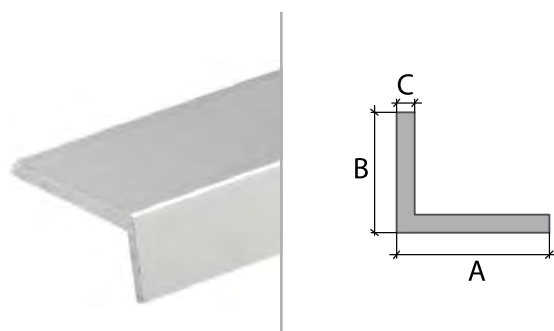

Kolor Цвет Colour	Wymiary Размеры Dimensions (mm)			Nr artykułu No продукта Art. No	Długość Длина Length		
	A	B	C				
Aluminium naturalne / Естественный алюминий / Natural aluminium							
srebrny N	15	10	2	W-AL-K1510-N-100	1 m	10	40
	15	10	2	W-AL-K1510-N-200	2 m	10	40
	20	10	2	W-AL-K2010-N-100	1 m	10	40
	20	10	2	W-AL-K2010-N-200	2 m	10	40
	20	10	2	W-AL-K2010-N-260	2,6 m	10	40
	30	20	2	W-AL-K3020-N-100	1 m	10	40
	30	20	2	W-AL-K3020-N-200	2 m	10	40
	40	20	2	W-AL-K4020-N-100	1 m	10	40
	40	20	2	W-AL-K4020-N-200	2 m	10	40
	50	30	2,5	W-AL-K5030-N-100	1 m	10	40
50	30	2,5	W-AL-K5030-N-200	2 m	10	40	
Aluminium anodowane / Анодированный алюминий / Anodised aluminium							
srebrny C-0	20	10	1,5	W-AL-K2010-C0-100	1 m	10	40
	20	10	1,5	W-AL-K2010-C0-200	2 m	10	40
	30	20	1,5	W-AL-K3020-C0-100	1 m	10	40
	30	20	1,5	W-AL-K3020-C0-200	2 m	10	40
	40	20	2	W-AL-K4020-C0-100	1 m	10	40
	40	20	2	W-AL-K4020-C0-200	2 m	10	40
PVC / ПВХ / PVC							
101	20	10	1,5	W-PC-K2010-101-100	1 m	10	40
	20	10	1,5	W-PC-K2010-101-200	2 m	10	40
	25	20	1,5	W-PC-K2520-101-100	1 m	10	40
	25	20	1,5	W-PC-K2520-101-200	2 m	10	40
	30	20	1,5	W-PC-K3020-101-200	2 m	10	40
	40	10	1,5	W-PC-K4010-101-100	1 m	10	40
148	40	10	1,5	W-PC-K4010-101-200	2 m	10	40
	17	5	1,5	W-PC-K1705-148-200	2 m	10	40
152	20	10	1,5	W-PC-K2010-148-200	2 m	10	40
	17	5	1,5	W-PC-K1705-152-200	2 m	10	40
	20	10	1,5	W-PC-K2010-152-200	2 m	10	40

# FORMA U / H / T

Профиль U / H / T  
U / H / T form

profile standardowe i budowlane

Forma U  
Профиль U  
U form

1



Forma H  
Профиль H  
H form

2

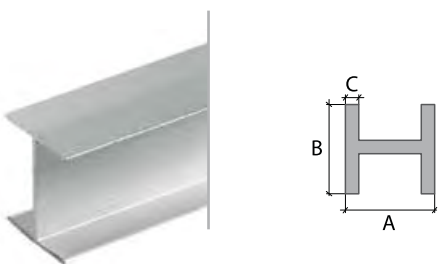

Forma T  
Профиль T  
T form

3



\* Do wyczerpania zapasów / Товар доступен до окончания запасов на складе / Till stock lasts

1

Kolor Цвет Colour	Wymiary Размеры Dimensions [mm]			Nr artykułu No продукта Art. No	Długość Длина Length		
	A	B	C				
Aluminium naturalne / Естественный алюминий / Natural aluminium							
srebrny N	10	8	1,5	W-AL-U1008-N-100	1 m	10	40
	10	8	1,5	W-AL-U1008-N-200	2 m	10	40
	10	8	1,5	W-AL-U1008-N-260	2,6 m	10	40
	12	12	2	W-AL-U1212-N-100	1 m	10	40
	12	12	2	W-AL-U1212-N-200	2 m	10	40
	20	10	1,5	W-AL-U2010-N-100	1 m	10	40
	20	10	1,5	W-AL-U2010-N-200	2 m	10	40
Aluminium anodowane / Анодированный алюминий / Anodised aluminium							
srebrny C-0	10	8	1,5	W-AL-U1008-C0-100	1 m	10	40
	10	8	1,5	W-AL-U1008-C0-200	2 m	10	40
	10	8	1,5	W-AL-U1008-C0-260	2,6 m	10	40
	16	13	1,5	W-AL-U1613-C0-100	1 m	10	40
	16	13	1,5	W-AL-U1613-C0-200	2 m	10	40
	20,5	9	1	W-AL-U18Z-C0-100	1 m	10	40
	20,5	9	1	W-AL-U18Z-C0-200	2 m	10	40
	20	10	1,5	W-AL-U2010-C0-100	1 m	10	40
	20	10	1,5	W-AL-U2010-C0-200	2 m	10	40
	20	20	1,5	W-AL-U2020-C0-100	1 m	10	40
	20	20	1,5	W-AL-U2020-C0-200	2 m	10	40
	złoty C-23	20,5	9	1	W-AL-U18Z-C23-100*	1 m	10
20,5		9	1	W-AL-U18Z-C23-200	2 m	10	40

2

Kolor Цвет Colour	Wymiary Размеры Dimensions [mm]			Nr artykułu No продукта Art. No	Długość Длина Length		
	A	B	C				
Aluminium anodowane / Анодированный алюминий / Anodised aluminium							
srebrny C-0	20,5	17	1	W-AL-H18P-C0-100	1 m	10	40
	20,5	17	1	W-AL-H18P-C0-200	2 m	10	40
złoty C-23	20,5	17	1	W-AL-H18P-C23-100	1 m	10	40
	20,5	17	1	W-AL-H18P-C23-200*	2 m	10	40

3

Kolor Цвет Colour	Wymiary Размеры Dimensions [mm]		Nr artykułu No продукта Art. No	Długość Длина Length		
	A	B				
Aluminium naturalne / Естественный алюминий / Natural aluminium						
srebrny N	20	1,5	W-AL-T2020-N-100	1 m	10	20
	20	1,5	W-AL-T2020-N-200	2 m	10	20
Aluminium anodowane / Анодированный алюминий / Anodised aluminium						
srebrny C-0	20	1,5	W-AL-T2020-C0-100	1 m	10	20
	20	1,5	W-AL-T2020-C0-200	2 m	10	20

# RURA OKRĄGŁA / CZTEROKĄTNA

Труба овальная / Прямоугольная  
Tube / Square empty rod

profile standardowe i budowlane

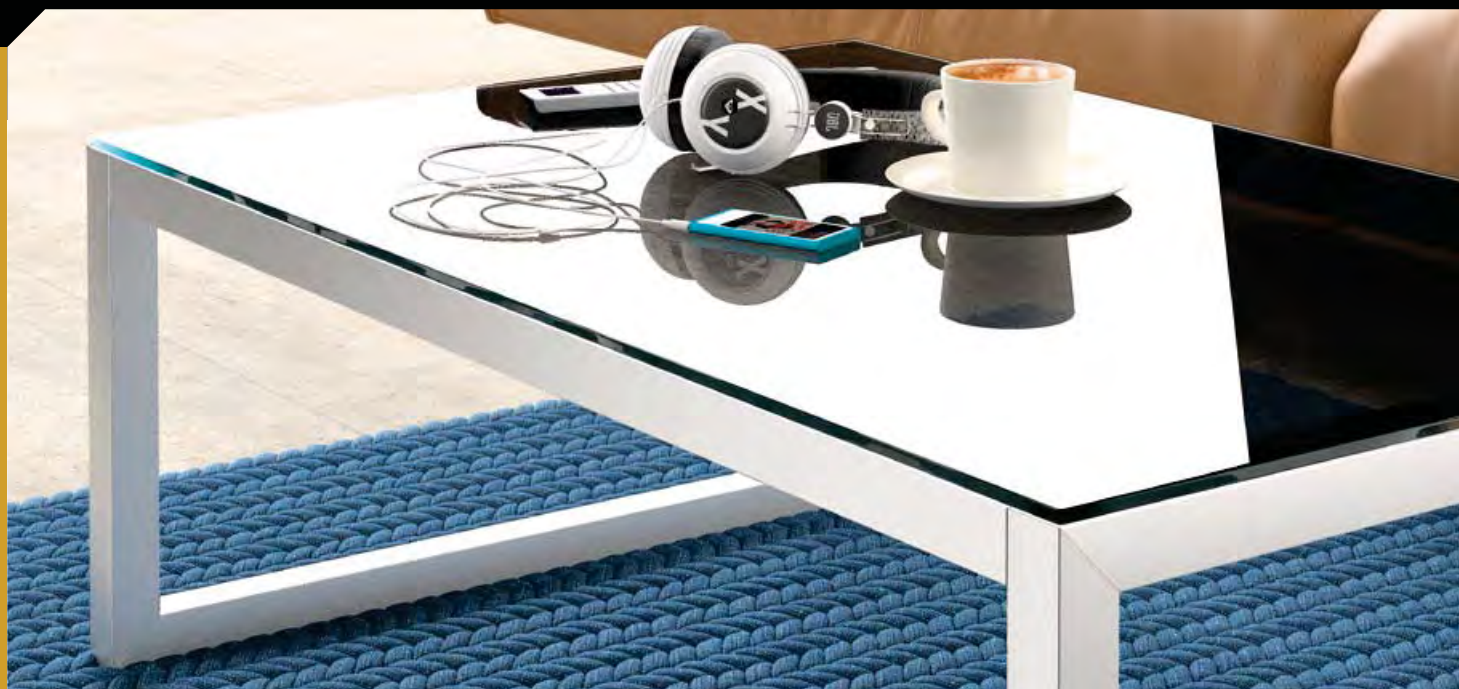

Rura okrągła  
Труба овальная  
Tube

1

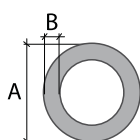

Rura czterokątna  
Труба Прямоугольная  
Square empty rod

2

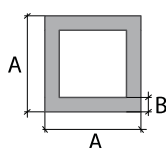

1

Kolor Цвет Colour	Wymiary Размеры Dimensions [mm]		Nr artykułu No продукта Art. No	Długość Длина Length	
	A	C			
Aluminium naturalne / Естественный алюминий / Natural aluminium					
srebrny N	6	1	W-AL-R06-N-100	1 m	10 40
	6	1	W-AL-R06-N-200	2 m	10 40
	8	1	W-AL-R08-N-100	1 m	10 40
	8	1	W-AL-R08-N-200	2 m	10 40
	10	1	W-AL-R010-N-100	1 m	10 40
	10	1	W-AL-R010-N-200	2 m	10 40
	12	1	W-AL-R012-N-100	1 m	10 40
	15	1	W-AL-R015-N-100	1 m	10 40
	20	1	W-AL-R020-N-100	1 m	10 40
	25	1,5	W-AL-R025-N-100	1 m	10 40
	25	1,5	W-AL-R025-N-200	2 m	10 40
Aluminium anodowane / Анодированный алюминий / Anodised aluminium					
srebrny C-0	6	1	W-AL-R06-C0-100	1 m	10 40
	8	1	W-AL-R08-C0-100	1 m	10 40
	10	1	W-AL-R010-C0-100	1 m	10 40
	12	1	W-AL-R012-C0-100	1 m	10 40
	15	1	W-AL-R015-C0-100	1 m	10 40
	15	1	W-AL-R015-C0-200	2 m	10 40
	20	1	W-AL-R020-C0-100	1 m	10 40
	25	1,5	W-AL-R025-C0-100	1 m	10 40
Mosiądz naturalny / Естественная латунь / Natural brass					
złoty N	4	0,5	W-MS-R0405-N-100	1 m	10 20
	8	0,5	W-MS-R0805-N-100	1 m	10 20

2

Kolor Цвет Colour	Wymiary Размеры Dimensions [mm]		Nr artykułu No продукта Art. No	Długość Длина Length	
	A	C			
Aluminium naturalne / Естественный алюминий / Natural aluminium					
srebrny N	12	1	W-AL-RC1212-N-100	1 m	10 40
	12	1	W-AL-RC1212-N-200	2 m	10 40
	15	1,5	W-AL-RC1515-N-100	1 m	10 40
	15	1,5	W-AL-RC1515-N-200	2 m	10 40
	25	1,5	W-AL-RC2525-N-100	1 m	10 40
	25	1,5	W-AL-RC2525-N-200	2 m	10 40
Aluminium anodowane / Анодированный алюминий / Anodised aluminium					
srebrny C-0	15	1,5	W-AL-RC1515-C0-100	1 m	10 40
	15	1,5	W-AL-RC1515-C0-200	2 m	10 40
	20	1,5	W-AL-RC2020-C0-100	1 m	10 40
	20	1,5	W-AL-RC2020-C0-200	2 m	10 40
	25	1,5	W-AL-RC2525-C0-100	1 m	10 40
	25	1,5	W-AL-RC2525-C0-200	2 m	10 40

### SZTANGA CZTEROKĄTNA

Четырёхугольный брус  
Square rod

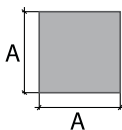

Kolor Цвет Colour	Wymiary Размеры Dimensions [mm]		Nr artykułu No продукта Art. No	Długość Длина Length		
A						
Mosiądz naturalny / Естественная латунь / Natural brass						
złoty N	4		W-MS-SC44-N-100	1 m	10	20
	6		W-MS-SC66-N-100*	1 m	10	20

### SZTANGA PŁASKA

Штанга плоская  
Flat bar

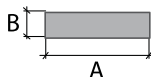

Kolor Цвет Colour	Wymiary Размеры Dimensions [mm]		Nr artykułu No продукта Art. No	Długość Длина Length		
A B						
Aluminium naturalne / Естественный алюминий / Natural aluminium						
srebrny N	10	3	W-AL-SP1003-N-100	1 m	10	40
	15	2	W-AL-SP1502-N-100	1 m	10	40
	15	2	W-AL-SP1502-N-200	2 m	10	40
	20	2	W-AL-SP2002-N-100	1 m	10	40
	20	2	W-AL-SP2002-N-200	2 m	10	40
	20	6	W-AL-SP2006-N-100	1 m	10	40
	25	2	W-AL-SP2502-N-100	1 m	10	40
	25	2	W-AL-SP2502-N-200	2 m	10	40
	30	3	W-AL-SP3003-N-100	1 m	10	40
	30	3	W-AL-SP3003-N-200	2 m	10	40
	40	3	W-AL-SP4003-N-100	1 m	10	40
	40	3	W-AL-SP4003-N-200	2 m	10	40
Aluminium anodowane / Анодированный алюминий / Anodised aluminium						
srebrny C-0	15	2	W-AL-SP1502-C0-100	1 m	10	40
	15	2	W-AL-SP1502-C0-200	2 m	10	40
	15	2	W-AL-SP1502-C0-260	2,6 m	10	40
	20	2	W-AL-SP2002-C0-100	1 m	10	40
	20	2	W-AL-SP2002-C0-200	2 m	10	40
	25	2	W-AL-SP2502-C0-100	1 m	10	40
	25	2	W-AL-SP2502-C0-200	2 m	10	40
	30	3	W-AL-SP3003-C0-100	1 m	10	40
złoty C-23	15	2	W-AL-SP1502-C23-100	1 m	10	40
	20	2	W-AL-SP2002-C23-100	1 m	10	40
	25	2	W-AL-SP2502-C23-100	1 m	10	40

### SZTANGA OKRĄGLA

Штанга овальная  
Round rod

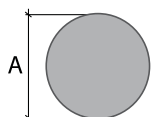

Kolor Цвет Colour	Wymiary Размеры Dimensions [mm]		Nr artykułu No продукта Art. No	Długość Длина Length		
A						
Aluminium naturalne / Естественный алюминий / Natural aluminium						
srebrny N	5		W-AL-S05-N-100	1 m	10	40
	5		W-AL-S05-N-200	2 m	10	40
	6		W-AL-S06-N-100	1 m	10	40
	8		W-AL-S08-N-100	1 m	10	40
	8		W-AL-S08-N-200*	1 m	10	40
	10		W-AL-S010-N-100	2 m	10	40
	10		W-AL-S010-N-200	1 m	10	40

### PRĘT ŻEBROWANY

Рибристый прут  
Ribbed rod

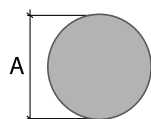

Kolor Цвет Colour	Wymiary Размеры Dimensions [mm]		Nr artykułu No продукта Art. No.	Grubość Толщина Thickness	Długość Длина Length	
A						
Stal / Сталь / Steel						
srebrny N	6		W-ST-POPZ06-100	6 mm	1 m	10
	6		W-ST-POPZ06-200	6 mm	2 m	10
	8		W-ST-POPZ08-100	8 mm	1 m	10
	8		W-ST-POPZ08-200	8 mm	2 m	10
	10		W-ST-POPZ10-100	10 mm	1 m	10
	10		W-ST-POPZ10-200	10 mm	2 m	10
	12		W-ST-POPZ12-100	12 mm	1 m	10
	12		W-ST-POPZ12-200	12 mm	2 m	10



\* Do wyczerpania zapasów / Товар доступен до окончания запасов на складе / Till stock lasts



### NAROŻNIK BUDOWLANY PERFOROWANY PROSTY

Перфорированный прямой строительный уголок  
U form NBP straight perforated corner



Material Материал	Kolor Цвет	Nr artykułu No продукта Art. No	Długość Длина Length	
PVC ПВХ PVC	101	W-PC-NBP-101-262	2,62 m	120
		W-PC-NBP-101-300	3,0 m	100
		W-PC-NBPE-101-300	3,0 m	160

### NAROŻNIK BUDOWLANY PERFOROWANY PROFILOWANY

Перфорированный гибкий строительный уголок  
Bendable perforated corner



Material Материал	Kolor Цвет	Nr artykułu No продукта Art. No	Długość Длина Length	
PVC ПВХ PVC	101	W-PC-NBR-101-262	2,62 m	100
		W-PC-NBR-101-300	3,0 m	100
		W-PC-NBRE-101-300	3,0 m	160

### NAROŻNIK BUDOWLANY PERFOROWANY Z SIATKĄ

Перфорированный строительный уголок с сеткой  
Perforated corner with mesh

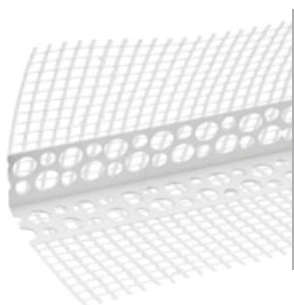

Material Материал	Kolor Цвет	Nr artykułu No продукта Art.No	Długość Длина Length	
Aluminium Алюминий Aluminium	N	W-AL-NBPS-N-300*	3,0 m	100



\* Do wyczerpania zapasów / Товар доступен до окончания запасов на складе / Till stock lasts

### KOŁKI I WKRETY

Винты и дюбели  
Dowels with screws



Lp	Wymiary Размеры Dimensions	Nr artykułu No продукта Art.No		
1	3,5x40	P-PO-ZA-PK-NI	20	100
2	3,5x40	P-PO-ZA-KLWST-NI	20	100
3	3,5x40	P-PO-ZA-KWS-NI	20	100
4	3,5x40	P-PO-ZA-KWZ-NI	20	100

# FLEX TAPE



## 1 KOMPOZYTOWA TAŚMA ŁĄCZENIOWA

Композитная соединяющая лента  
Joining composite tape

### ZASTOSOWANIE / ПРИМЕНЕНИЕ / APPLICATION

Kompozytowa taśma łączeniowa posiada swoje zastosowanie jako element łączeniowy płyt gipsowo – kartonowych. Zbudowana jest z elastycznego tworzywa kompozytowego wykazującego odporność na rozciąganie i pęknięcia, dzięki czemu wzmacnia i maskuje połączenia płyt.

Композитная соединяющая лента является инновационным продуктом, применяющимся для соединения гипсокартонных плит. Лента сделана из эластичного композитного материала, устойчивого к растяжению и перетираниям, благодаря которому укрепляет и маскирует соединение плит.

The joining composite tape is applied for joining dry walls. It is made from flexible composite compound resistant to stretching and cracking, while masking and enforcing joints of gypsum boards.

Grubość Толщина Thickness	Długość Длина Length	Szerokość Ширина Width	Nr artykułu No produktu Art. No	
0,25 mm	12 m	50 mm	T-AP-FT-Q12-101	12
0,25 mm	25 m	50 mm	T-AP-FT-Q25-101	18



## 2 KOMPOZYTOWA TAŚMA NAROŻNIKOWA

Композитная угловая лента  
Corner composite tape

### ZASTOSOWANIE / ПРИМЕНЕНИЕ / APPLICATION

Kompozytowa taśma narożnikowa jest innowacyjnym produktem mającym swoje zastosowanie jako element narożnikowy płyt gipsowo – kartonowych. Przez całą długość taśma posiada przewężenie za pomocą którego można ukształtować i dopasować do dowolnego kąta ostrego i rozwartego. Na krawędziach taśmy znajdują się perforacja w kierunku poziomym i pionowym, która za pomocą zaprawy umożliwi połączenie i stworzenie monolitycznej struktury.

Композитная угловая лента является инновационным продуктом, применяющимся для углового соединения гипсокартонных плит. По всей длине ленты есть стяжка, с помощью которой ленте можно придать форму и подогнать к любому острому или тупому углу. По краям ленты сделана вертикальная и горизонтальная перфорация, которая с помощью штукатурки позволяет соединить плиты в единую монолитную структуру.

The corner composite tape is an innovative product used as corner element for dry walls. Thanks to its longitudinal narrowing, it is easy to adjust its shape and fit it on any acute or obtuse angles. Edges of the tape have horizontal and vertical perforation for the purpose of joining it with the use of cement mortar and creating a monolithic structure.

Grubość Толщина Thickness	Długość Длина Length	Szerokość Ширина Width	Nr artykułu No produktu Art. No	
0,35 mm	12 m	50 mm	T-AP-FT-V12-101	12
0,35 mm	25 m	50 mm	T-AP-FT-V25-101	18



# Ce



## ■ SIEDZIBA W EŁKU

19-300 Elk, ul. Strefowa 2  
tel. +48 87 620 99 00  
tel. +48 87 620 43 20  
fax +48 87 620 99 88  
cezar@cezar.eu

## ■ SKŁAD FABRYCZNY

**Łódź**  
ul. Przyjacielska 4  
93-240 Łódź  
tel. 42 649 11 86  
fax. 42 649 11 97  
m.pinakiewicz@cezar.eu

## ■ AUTORYZOWANI DYSTRYBUTORZY/ АВТОРИЗОВАННЫЕ ДИСТРИБЬЮТОРЫ / AUTHORIZED DISTRIBUTORS

### **Firma Handlowa "CEZAR"** **Tomasz Świerkot**

43-502 Czechowice-Dziedzice  
ul. Młyńska 11  
tel. 32 214 93 90, 32 214 93 91  
fax 32 214 64 19  
kom. 660 749 752  
info@fhcezar.pl  
www.fhcezar.pl

### **Park-Farb Spółka z ograniczoną odpowiedzialnością Spółka komandytowa**

20-445 Lublin  
ul. Zemborzycza 57 J  
tel./fax 81 441 82 26  
zamowienia@parkfarb.pl  
www.parkfarb.pl

### **PHU REN**

62-600 Koło  
(Wielkopolska)  
ul. Dojazdowa 11  
kom. 501 325 777  
kom. 725 763 250  
info@listwy-kolo.pl  
www.listwy-kolo.pl

### **"BAREKS" Sp. z o.o.**

48-303 Nysa  
ul. Podolska 19  
tel. 77 433 55 15  
77 433 43 53  
fax 77 433 55 16  
kom. 660 454 989  
nysa@bareks.pl  
www.bareks.pl

### **TOP-PROFIL Sp. z o.o.**

15-557 Białystok  
ul. Dojnowska 67  
tel. 85 743 7390  
fax 85 743 72 06  
kom. 602 395 156  
topprofil@neto.pl  
www.topprofil.eu

### **PREM-MAX** **Michał Pyczek**

28-305 Sobków  
Sokołów Górny 80  
kom. 663 937 838  
premmax@o2.pl

### **F.H.U.P. ABLER SP. Z O.O.**

#### **BRODNICA**

ul. Gajdy 4  
87-300 Brodnica  
tel. 56 495 05 95  
brodnica@abler.pl  
www.abler.pl

#### **KALISZ**

ul. Złota 34/38  
62-80 Kalisz  
tel. 62 768 74 70  
kalisz@abler.pl  
www.abler.pl

#### **BYDGOSZCZ**

ul. Łęczycza 8  
85-957 Bydgoszcz  
tel. 52 371 80 73  
bydgoszcz@abler.pl  
www.abler.pl

#### **PŁOCK**

ul. Kostrogaj 5  
09-400 Płock  
tel. 24 268 85 12  
plock@abler.pl  
www.abler.pl

#### **GDYNIA**

ul. Tadeusza Wendy 7/9  
81-341 Gdynia  
tel. 58 660 63 66  
gdynia@abler.pl  
www.abler.pl

#### **SŁUPSK**

ul. Poznańska 10  
76-200 Słupsk  
tel. 59 847 51 84  
slupsk@abler.pl  
www.abler.pl

#### **INOWROCŁAW**

ul. Budowlana 3  
88-100 Inowrocław  
tel. 52 358 04 60  
inowroclaw@abler.pl  
www.abler.pl

#### **TORUŃ**

ul. Mazowiecka 63/65  
87-100 Toruń  
tel. 56 611 63 13  
torun@abler.pl  
www.abler.pl



## ■ PRZEDSTAWICIELE HANDLOWI KRAJ

### KAMIL WRÓBEL

Regionalny Kierownik Sprzedaży  
+48 510 233 008  
k.wrobel@cezar.eu

**1** Wojciech Pawlak  
+48 510 233 002

**2** Jacek Budniewski  
+48 510 233 007

**3** Marcin Jasiński  
+48 510 233 006

**4** Jacek Wojtczak  
+48 515 055 771

**5** Marcin Pijanowski  
+48 515 055 734

**6** Andrzej Grzybowski  
+48 510 233 009

**7** Jakub Gładki  
+48 510 233 013

**8** Marek Krupowies  
+48 510 233 004

**9** Tomasz Klinicki  
+48 510 233 011

**10** Piotr Kornacki  
+48 510 233 003

## ■ DZIAŁ OBSŁUGI KLIENTA

### KAROL CIEŚLUK 🇵🇱

Kierownik Handlowy  
k.ciesluk@cezar.eu  
+48 87 620 99 07  
+48 695 830 013

## ■ DZIAŁ MARKETINGU

### MARIUSZ JARZĄBEK

Specjalista ds. marketingu  
m.jarzabek@cezar.eu  
+48 87 620 99 60  
+48 506 791 017

### GRZEGORZ KULASZEWICZ

Referent ds. marketingu  
g.kulaszewicz@cezar.eu  
+48 87 620 99 32

## ■ DZIAŁ OBSŁUGI KLIENTA KRAJ

### EDYTA KORCZ FADROWSKA

Specjalista ds. sprzedaży  
e.korc@cezar.eu  
+48 87 620 99 05  
+48 510 233 012

### DARIUSZ CZAPLICKI

Specjalista ds. sprzedaży  
d.czaplicki@cezar.eu  
+48 87 620 99 65  
+48 515 055 760

## ■ DZIAŁ OBSŁUGI KLIENTA KRAJ - SIECI DIY

### JANINA LORENT

Specjalista ds. sprzedaży  
j.lorent@cezar.eu  
+48 87 620 97 00  
+48 695 830 012

### MAGDALENA PRUSZKOWSKA

Referent ds. sprzedaży  
m.pruszkowska@cezar.eu  
+48 87 620 97 05

### MACIEJ NOWAKOWSKI

Referent ds. sprzedaży  
m.nowakowski@cezar.eu  
+48 87 620 99 09  
+48 513 039 638



# Cezar<sup>®</sup>

Perfekcja w każdym calu

Cezar Przedsiębiorstwo Produkcyjne

Dariusz Bogdan Niewiński

19-300 Etk, ul. Strefowa 2

tel. +48 87 620 99 00

tel. +48 87 620 43 20

fax +48 87 620 99 88

cezars@cezars.eu

www.cezars.eu

